

D.P.R. 16 dicembre 1992, n. 495 .

Regolamento di esecuzione e di attuazione del nuovo codice della strada.

IL PRESIDENTE DELLA REPUBBLICA

Visto l'*art. 87 della Costituzione*;

Vista la *legge 13 giugno 1991, n. 190*, ed in particolare l'*art. 3* il quale prevede che con decreto del Presidente della Repubblica sono emanate norme regolamentari per l'esecuzione e l'attuazione del *codice della strada*;

Visto l'*art. 17, comma 1, della legge 23 agosto 1988, n. 400*;

Udito il parere del Consiglio di Stato, espresso nell'adunanza generale del 30 novembre 1992;

Vista la deliberazione del Consiglio dei Ministri adottata nella riunione del 10 dicembre 1992;

Sulla proposta dei Ministri dei lavori pubblici e dei trasporti;

Emana

il seguente regolamento:

Titolo I

DISPOSIZIONI GENERALI

Paragrafo 1

DEFINIZIONI E CLASSIFICAZIONI DI CARATTERE GENERALE - (*ARTT. 1-3 CODICE DELLA STRADA*)

Art. 1 Art. 1 Cod. Str. - Relazione annuale

1. La relazione annuale, predisposta dalla Presidenza del Consiglio sulla base di specifici rapporti e indagini, riguardanti i diversi profili sociali, ambientali ed economici della circolazione e della sicurezza stradale e trasmessa alla Presidenza del Senato della Repubblica e della Camera dei deputati entro il 30 giugno. I rapporti e le indagini sono elaborati dai Ministeri, anche avvalendosi dell'apporto di studi e ricerche effettuati da istituzioni pubbliche e private, particolarmente qualificate nel settore.

2. La relazione annuale di cui al comma 1 viene trasmessa entro il 30 aprile al Consiglio nazionale dell'economia e del lavoro, che fa conoscere il suo parere entro quarantacinque giorni dall'invio.

Art. 2 Art. 2 Cod. Str. - Classificazione delle strade

1. Il decreto del Ministro dei lavori pubblici, di cui all'*articolo 2, comma 8, del codice*, per la classificazione amministrativa delle strade statali esistenti alla data del 1° gennaio 1993, è predisposto dall'Ispettorato generale per la circolazione e la sicurezza stradale, sulla base degli elenchi previsti dalla *legge 21 aprile 1962, n. 181*, modificati ed aggiornati secondo i criteri di cui all'*articolo 2, commi 5, 6 e 7, del codice*. Le strade statali costruite successivamente all'entrata in vigore del codice, sono classificate con decreto del Ministro dei lavori pubblici - Ispettorato generale per la circolazione e la sicurezza stradale, secondo i medesimi criteri.

2. Per la classificazione amministrativa delle strade statali esistenti, l'Ispettorato generale per la circolazione e la sicurezza stradale, riceve dall'Azienda Nazionale Autonoma delle Strade (A.N.A.S.) i dati necessari, predisporre l'elenco aggiornato delle strade statali esistenti alla data del 1° gennaio 1993 e trasmette lo stesso agli enti tenuti al parere, ai sensi dell'*articolo 2, comma 8, del codice*, entro ventiquattro mesi dalla data di entrata in vigore del codice. Gli enti suddetti trasmettono il loro parere all'Ispettorato generale per la circolazione e la sicurezza stradale nei sei mesi successivi. Il decreto di cui al comma 1, è pubblicato nella Gazzetta Ufficiale della Repubblica e le strade dallo stesso individuate sono inserite nell'archivio nazionale delle strade di cui all'*articolo 226 del codice*. Le strade già comprese negli elenchi previsti dalla *legge 21 aprile 1962, n. 181*, e non ricomprese nel decreto di classificazione amministrativa delle strade statali, sono classificate tra le strade non statali.

3. Per le strade statali di nuova costruzione viene rispettata la procedura indicata dal comma 2; i termini previsti, ridotti rispettivamente ad un mese ed a due mesi, decorrono dalla trasmissione della

documentazione da parte dell'A.N.A.S. all'Ispettorato generale per la circolazione e la sicurezza stradale. Tale trasmissione è effettuata entro un mese dalla definizione del collaudo della strada. Prima che siano completate le procedure di classificazione, l'A.N.A.S. può prendere in carico la strada, sempreché sia intervenuta la definizione del collaudo, previa classificazione amministrativa provvisoria effettuata dal Ministero dei lavori pubblici - Ispettorato generale per la circolazione e la sicurezza stradale, secondo i criteri di cui all'*articolo 2, commi 5, 6 e 7, del codice*.

4. Per le strade non statali, i decreti di classificazione amministrativa relativi a strade esistenti e di nuova costruzione di interesse regionale ai sensi del *decreto del Presidente della Repubblica 24 luglio 1977, n. 616, art. 87* e dell'*art. 2, comma 5, del codice*, sono emanati dagli organi regionali competenti. Il Presidente della regione procede alla trasmissione del decreto di classificazione amministrativa entro un mese dalla pubblicazione nel Bollettino regionale al Ministero dei lavori pubblici - Ispettorato generale per la circolazione e la sicurezza stradale, che provvede all'aggiornamento dell'archivio nazionale di cui all'*art. 226 del codice*. L'Ispettorato generale per la circolazione e la sicurezza stradale può formulare osservazioni, previo parere del Consiglio Superiore dei lavori pubblici.

5. La classificazione amministrativa delle strade provinciali, esistenti e di nuova costruzione, è effettuata dagli organi regionali competenti. Viene rispettata la ulteriore procedura prevista dal comma 4.

6. La classificazione amministrativa delle strade comunali, esistenti e di nuova costruzione, è effettuata dagli organi regionali competenti. Viene rispettata la ulteriore procedura prevista dal comma 4.

7. I provvedimenti di classificazione hanno effetto dall'inizio del secondo mese successivo a quello nel quale essi sono pubblicati nella Gazzetta Ufficiale della Repubblica e, negli altri casi, nel Bollettino regionale.

8. Nelle more degli adempimenti di cui all'*art. 13, comma 5, del codice*, le disposizioni relative alla sicurezza della circolazione connesse alla classificazione tecnico-funzionale delle strade di cui all'*art. 2, comma 2, del codice*, si applicano alle strade esistenti che hanno caratteristiche corrispondenti a quelle individuate dall'*art. 2, comma 3, del codice* per ciascuna classe di strada.

9. Nella attuazione dell'*art. 2, comma 8, del codice* si applica, per quanto compatibile, la legge 29 novembre 1980, n. 922 ed i relativi decreti di attuazione. La classificazione prevista dalla legge sopracitata individua gli itinerari internazionali ed è aggiuntiva rispetto a quella di cui all'*art. 2, comma 5, del codice*.

10. I divieti e le prescrizioni, previste dal codice e dal presente regolamento per le strade inserite negli itinerari internazionali, si applicano unicamente a quelle già in possesso delle caratteristiche richieste dagli accordi internazionali per tale classificazione.

Art. 3 Art. 2 Cod. Str. - Declassificazione delle strade

1. Successivamente alla classificazione di tutte le strade statali e non statali, effettuata con le procedure previste all'*articolo 2*, qualora alcune di esse rientrino nei casi previsti dall'*articolo 2, comma 9, del codice*, si provvede alla declassificazione delle stesse, intendendosi come tale il passaggio da una all'altra delle classi previste dall'*articolo 2, comma 6, del codice*.

2. Per le strade statali la declassificazione è disposta con decreto del Ministro dei lavori pubblici, su proposta dell'A.N.A.S. o della regione interessata per territorio, secondo le procedure individuate all'*articolo 2, comma 2*. A seguito del decreto di declassificazione, il Presidente della regione, sulla base dei pareri già espressi nella procedura di declassificazione, provvede, con decreto, ad una nuova classificazione della strada, secondo le procedure individuate all'*articolo 2, commi 4, 5 e 6*. La decorrenza di attuazione è la medesima per entrambi i provvedimenti.

3. Per le strade non statali la declassificazione è disposta con decreto del Presidente della regione, su proposta dei competenti organi regionali o delle province o dei comuni interessati per territorio, secondo le procedure indicate all'*articolo 2, commi 4, 5 e 6*, in relazione alla classifica della strada. Con il medesimo decreto il Presidente della regione, sulla base dei pareri già espressi nella procedura di declassificazione, provvede alla nuova classificazione della strada. Il provvedimento ha effetto dall'inizio del secondo mese successivo a quello nel quale esso è pubblicato.

4. I provvedimenti di cui ai commi precedenti sono pubblicati nella Gazzetta Ufficiale della Repubblica o nel Bollettino regionale, e trasmessi entro un mese all'Ispettorato generale per la circolazione e la sicurezza stradale, che li registra nell'archivio nazionale delle strade di cui all'*articolo 226 del codice*.

5. I provvedimenti di declassificazione hanno effetto dall'inizio del secondo mese successivo a quello nel quale essi sono pubblicati nella Gazzetta Ufficiale della Repubblica o nel Bollettino regionale.

6. Per le strade militari si applicano le procedure di declassificazione previste per le strade statali, mediante emanazione di decreto da parte del Ministro della difesa su proposta del Comando Regione Militare territoriale, previo parere dell'organo tecnico militare competente.

Art. 4 Art. 2 Cod. Str. - Passaggi di proprietà fra enti proprietari delle strade

1. Qualora per variazioni di itinerario o per varianti alle strade esistenti, si rende necessario il trasferimento di strade, o di tronchi di esse, fra gli enti proprietari, fatto salvo quando previsto all'*art. 3*, si provvede a norma dei commi seguenti .

2. L'assunzione e la dismissione di strade statali o di singoli tronchi avvengono con decreto del Ministro dei lavori pubblici, su proposta di uno degli enti interessati, previo parere degli altri enti competenti, sentiti il Consiglio superiore dei lavori pubblici e il Consiglio di amministrazione dell'ANAS. Per le strade non statali il decreto è emanato dal Presidente della regione competente su proposta degli enti proprietari interessati, con le modalità previste dall'*art. 2*, commi 4, 5, e 6. Le variazioni di classifica conseguenti all'emanazione dei decreti precedenti, da pubblicarsi sulla Gazzetta Ufficiale della Repubblica o sul Bollettino regionale, sono comunicate all'archivio nazionale delle strade di cui all'*articolo 226 del codice* .

3. In deroga alla procedura di cui al comma 2, i tratti di strade statali dismessi a seguito di varianti, che non alterano i capisaldi del tracciato della strada, perdono di diritto la classifica di strade statali e, ove siano ancora utilizzabili, sono obbligatoriamente trasferiti alla provincia o al comune.

4. I tratti di strade statali, regionali o provinciali, che attraversano i centri abitati con popolazione superiore a diecimila abitanti, individuati a seguito della delimitazione del centro abitato prevista dall'*articolo 4 del codice*, sono classificati quali strade comunali con la stessa deliberazione della giunta municipale con la quale si procede alla delimitazione medesima .

5. Successivamente all'emanazione dei provvedimenti di classificazione e di declassificazione delle strade previsti agli *articoli 2 e 3*, all'emanazione dei decreti di passaggio di proprietà ed alle deliberazioni di cui ai commi precedenti, si provvede alla consegna delle strade o dei tronchi di strade fra gli enti proprietari .

6. La consegna all'ente nuovo proprietario della strada è oggetto di apposito verbale da redigersi in tempo utile per il rispetto dei termini previsti dal comma 7 dell'*articolo 2* ed entro sessanta giorni dalla delibera della giunta municipale per i tratti di strade interni ai centri abitati con popolazione superiore a diecimila abitanti .

7. Qualora l'amministrazione che deve prendere in consegna la strada, o tronco di essa, non interviene nel termine fissato, l'amministrazione cedente è autorizzata a redigere il relativo verbale di consegna alla presenza di due testimoni, da notificare all'amministrazione inadempiente, mediante ufficiale giudiziario, il verbale di consegna e ad apporre agli estremi della strada dismessa, o dei tronchi di essa, appositi cartelli sui quali vengono riportati gli estremi del verbale richiamato .

[L'ente cedente la strada, o tronco di essa, è tenuto a comunicare le variazioni di classifica conseguenti all'applicazione dei commi precedenti all'archivio nazionale delle strade di cui all'*art. 226 del codice*.]

Art. 5 Artt. 3 e 4 Cod. Str. - Altre definizioni stradali e di traffico; delimitazione del centro abitato

1. Le altre definizioni stradali e di traffico di specifico rilievo tecnico di cui all'*art. 3, comma 2, del codice* sono contenute nelle singole disposizioni del presente regolamento riguardanti le varie materie.

2. Le definizioni di barriere architettoniche e di accessibilità anche per persone con ridotta o impedita capacità motoria o sensoriale sono quelle contenute nel *decreto del Ministro dei lavori pubblici 14 giugno 1989, n. 236*.

3. La delimitazione del centro abitato, come definito all'*articolo 3, comma 1, punto 8, del codice*, è finalizzata ad individuare l'ambito territoriale in cui, per le interrelazioni esistenti tra le strade e l'ambiente circostante, è necessaria da parte dell'utente della strada, una particolare cautela nella guida, e sono imposte particolari norme di comportamento. La delimitazione del centro abitato individua pertanto i limiti territoriali di applicazione delle diverse discipline previste dal codice e dal

presente regolamento all'interno ed all'esterno del centro abitato. La delimitazione del centro abitato individua altresì, lungo le strade statali, regionali e provinciali, che attraversano i centri medesimi, i tratti di strada che:

a) per i centri con popolazione non superiore a diecimila abitanti costituiscono "i tratti interni";

b) per i centri con popolazione superiore a diecimila abitanti costituiscono "strade comunali", ed individua, pertanto, i limiti territoriali di competenza e di responsabilità tra il comune e gli altri enti proprietari di strade .

4. Nel caso in cui l'intervallo tra due contigui insediamenti abitativi, aventi ciascuno le caratteristiche di centro abitato, risulti, anche in relazione all'andamento planoaltimetrico della strada, insufficiente per un duplice cambiamento di comportamento da parte dell'utente della strada, si provvede alla delimitazione di un unico centro abitato, individuando ciascun insediamento abitativo con il segnale di località. Nel caso in cui i due insediamenti ricadano nell'ambito di comuni diversi si provvede a delimitazioni separate, anche se contigue, apponendo sulla stessa sezione stradale il segnale di fine del primo centro abitato e di inizio del successivo centro abitato .

5. I segnali di inizio e fine centro abitato sono collocati esattamente sul punto di delimitazione del centro abitato indicato sulla cartografia allegata alla deliberazione della giunta municipale ed individuato, in corrispondenza di ciascuna strada di accesso al centro stesso, in modo tale da permettere il rispetto degli spazi di avvistamento previsti dall'*articolo 79*, comma 1. I segnali di inizio e fine centro abitato, relativi allo stesso punto di delimitazione, se posizionati separatamente ai lati della carreggiata, rispettivamente nella direzione di accesso e di uscita del centro medesimo, sono, di norma, collocati sulla stessa sezione stradale. Ove si renda necessario per garantire gli spazi di avvistamento, è ammesso lo slittamento, verso l'esterno del centro abitato, del segnale di fine centro abitato, riportando tale diversa collocazione sulla cartografia. In tal caso, la diversa collocazione del segnale di fine centro abitato rispetto al punto di delimitazione dello stesso ha valenza per le norme di comportamento da parte dell'utente della strada, ma non per le competenze degli enti proprietari della strada .

6. La delimitazione del centro abitato è aggiornata periodicamente in relazione alle variazioni delle condizioni in base alle quali si è provveduto alle delimitazioni stesse. A tale aggiornamento consegue l'aggiornamento dei "tratti interni" e delle "strade comunali" di cui al comma 1 .

7. Nei casi in cui la delimitazione del centro abitato interessi strade non comunali, la deliberazione della giunta municipale, prevista dall'*articolo 4, comma 1, del codice*, con la relativa cartografia allegata, è inviata all'ente proprietario della strada interessata, prima della pubblicazione all'albo pretorio, indicando la data di inizio di quest'ultima. Entro il termine di pubblicazione l'ente stesso può inviare al comune osservazioni o proposte in merito. Su esse si esprime definitivamente la giunta municipale con deliberazione che è pubblicata all'albo pretorio per dieci giorni consecutivi e comunicata all'ente interessato entro questo stesso termine. Contro tale provvedimento è ammesso ricorso ai sensi dell'*articolo 37, comma 3, del codice* .

Paragrafo 2

DISPOSIZIONI GENERALI SULLA CIRCOLAZIONE - (ARTT. 5-6 CODICE DELLA STRADA)

Art. 6 Art. 5 Cod. Str. - Modalità e procedura per l'esercizio della diffida da parte del Ministro dei lavori pubblici. Sostituzione in caso di inadempienza

1. Il potere di diffida di cui all'*art. 5, comma 2, del codice*, è esercitato dal Ministro dei lavori pubblici, in tutti i casi in cui sia accertata l'inosservanza, da parte dell'ente proprietario della strada, delle disposizioni del codice e del presente regolamento nonché delle leggi o degli atti aventi forza di legge da essi richiamate.

2. Il Ministero dei lavori pubblici - Ispettorato generale per la circolazione e la sicurezza stradale, per i fini di cui al comma 1, si avvale di informazioni, segnalazioni e denunce che siano pervenute dagli organi di cui all'*art. 12 del codice*, da qualsiasi persona e da associazioni senza scopo di lucro che perseguano finalità di salvaguardia dell'ambiente.

3. Per assicurare l'attuazione operativa del servizio di cui all'*art. 11, comma 1, lettera e) del codice*, gli organi di polizia stradale che, per ragioni di istituto, rilevano casi di inosservanza delle norme di cui al comma 1, sono tenuti a trasmettere specifico rapporto al capo del Compartimento dell'ANAS territorialmente competente. Il rapporto, cui viene allegata dettagliata relazione da parte dell'indicato ufficio statale periferico, viene trasmesso entro trenta giorni al Ministero dei lavori pubblici - Ispettorato generale per la circolazione e la sicurezza stradale.

4. L'esercizio del potere di diffida nei riguardi dell'ente proprietario della strada può essere esercitato dal Ministro dei lavori pubblici, quando ne ricorrano le condizioni, anche d'ufficio.

5. Il provvedimento di diffida, predisposto dal competente ufficio dell'Ispettorato generale per la circolazione e la sicurezza stradale, può essere emanato, su delega del Ministro dei lavori pubblici, dal dirigente preposto all'Ispettorato generale.
6. Il provvedimento di diffida deve indicare i casi accertati di inosservanza, senza che sia necessario specificare la fonte di informazione o la denuncia, le prescrizioni normative che si ritengono violate e gli interventi ritenuti necessari per ovviarvi. E' fissato il termine, che non può essere, in genere, inferiore ai sessanta giorni, entro il quale l'ente proprietario deve ottemperare alla stessa. In caso di grave situazione di pericolo, il termine indicato può essere motivatamente ridotto.
7. Il provvedimento di diffida deve essere notificato all'ente proprietario della strada inadempiente secondo le vigenti disposizioni di legge.
8. Trascorso inutilmente il termine fissato nel provvedimento di diffida, il Ministro dei lavori pubblici ordina, con provvedimento notificato all'ente proprietario inadempiente, la immediata esecuzione delle opere necessarie incaricando chi deve provvedervi e le modalità di essa.
9. Ultimata l'esecuzione delle opere, il Ministro dei lavori pubblici emette ordinanza-ingiunzione, a carico dell'ente diffidato, di rivalere completamente il Ministero dei lavori pubblici di tutte le somme erogate per l'esecuzione delle stesse, fissando il termine per il pagamento; in caso di inadempienza nel termine fissato, l'ordinanza-ingiunzione acquista immediata efficacia esecutiva ai sensi delle disposizioni di legge vigenti.

Art. 7 Art. 6 Cod. Str. - Limitazioni alla circolazione. Condizioni e deroghe

1. Il decreto del Ministro dei lavori pubblici, contenente le direttive ai prefetti, di cui all'*articolo 6, comma 1, del codice*, viene emanato entro il 30 ottobre e contiene le prescrizioni applicabili per l'anno o fino ad un triennio successivi. Il decreto è pubblicato nella Gazzetta Ufficiale della Repubblica entro trenta giorni dalla emanazione; eventuali rettifiche o modificazioni devono essere pubblicate nella Gazzetta Ufficiale della Repubblica e comunicate tempestivamente all'utenza a mezzo del CCISS di cui all'*art. 73 del presente regolamento* .
2. Con il decreto di cui al comma 1, riguardante la circolazione sulle strade fuori dei centri abitati, sono indicati i giorni nei quali è vietata, nel rispetto delle condizioni e delle deroghe indicate nei provvedimenti di cui ai commi 4 e 5, la circolazione dei veicoli per il trasporto di cose indicati dal comma 3; tra detti giorni sono compresi:
 - a) i giorni festivi;
 - b) altri particolari giorni, in aggiunta a quelli festivi, da individuarsi in modo da contemperare le esigenze di sicurezza stradale, connesse con le prevedibili condizioni di traffico, con gli effetti che i divieti determinano sulla attività di autotrasporto nonché sul sistema economico produttivo nel suo complesso .
 - [c) l'eventuale o eventuali giorni precedenti o successivi a quelli indicati nelle lettere a) e b) .]
3. Il decreto di cui al comma 1 prescrive:
 - a) le fasce di orario, differenziate in relazione ai giorni indicati al comma 2, durante le quali vige il divieto di circolazione fuori dei centri abitati dei veicoli, per il trasporto di cose, aventi massa complessiva massima autorizzata superiore a 7,5 t, dei veicoli eccezionali e di quelli adibiti a trasporto eccezionale nonché dei veicoli che trasportano merci pericolose di cui all'*art. 168, commi 1 e 4 del codice*;
 - b) il termine massimo di tolleranza, rispetto alle fasce orarie di cui alla lettera precedente, che consente di circolare ai veicoli per il trasporto di cose, aventi massa complessiva massima autorizzata superiore a 7,5 t, provenienti dall'estero e dalla Sardegna o diretti all'estero ed alla Sardegna, purché muniti di idonea documentazione attestante l'origine e la destinazione del viaggio .
4. Con i provvedimenti previsti il Ministro dei lavori pubblici disciplina la facoltà di deroga esercitabile dai prefetti al divieto di cui al comma 3, al fine di garantire le fondamentali esigenze di vita delle comunità, sia nazionale che locali, nel rispetto delle migliori condizioni di sicurezza della circolazione stradale.
5. Con il decreto di cui al comma 1 sono individuati i veicoli che trasportano cose o merci destinate a servizi pubblici essenziali o che soddisfano primarie esigenze della collettività, ivi comprese quelle legate alle attività agricole, da escludere dal divieto di circolazione; sono altresì escluse dal divieto i veicoli, appartenenti al servizio di polizia e della pubblica amministrazione circolanti per motivi di servizio .

Art. 8 Art. 6 Cod. Str. - Aree interne ai porti e aeroporti

1. Ai fini delle competenze previste dall'*art. 6, comma 7, del codice*, sono considerate aree interne ai porti e agli aeroporti quelle poste entro le recinzioni di confine: i confini sono definiti con appositi atti amministrativi emanati dalle competenti autorità marittime e aeroportuali, resi noti con idonee indicazioni.

Paragrafo 3

VEICOLI ECCEZIONALI E VEICOLI ADIBITI A TRASPORTI ECCEZIONALI - (*ART. 10 CODICE DELLA STRADA*)

Art. 9 Art. 10 Cod. Str. - Veicoli eccezionali e veicoli adibiti a trasporti eccezionali

1. Le caratteristiche costruttive e funzionali dei veicoli eccezionali e di quelli adibiti al trasporto eccezionale, eccedenti i limiti previsti dall'*articolo 62 del codice*, sono quelle indicate nell'appendice I al presente titolo.

2. Le norme di cui al comma 1 non si applicano ai veicoli, sia a motore (abilitati o non al traino) che rimorchiati, destinati esclusivamente a servizi di trasporto o di movimentazione negli ambiti degli scali aerei o dei porti e a quelli per uso speciale o per trasporto specifico, ai quali si applicano le prescrizioni dettate, con specifico provvedimento, dal Ministero delle infrastrutture e dei trasporti - Direzione generale per la motorizzazione.

3. Le caratteristiche costruttive e funzionali dei veicoli eccezionali e di quelli adibiti al trasporto eccezionale, eccedenti i soli limiti previsti dall'*articolo 61 del codice*, sono quelle indicate nell'appendice II al presente titolo.

3-bis. Salvo quanto previsto dall'*articolo 10, comma 2, lettera b), comma 3 e comma 6 del codice*, un trasporto in condizioni di eccezionalità è consentito quando anche una sola delle cose trasportate, indivisibile ai sensi dell'*articolo 10, comma 4, del codice*, determina eccedenze rispetto ai limiti di sagoma o di massa fissati dagli *articoli 61 e 62 del codice*, o entrambi, e non è possibile eseguirlo in condizioni ordinarie.

Art. 10 Art. 10 Cod. Str. - Veicoli qualificati mezzi d'opera

1. Le caratteristiche costruttive e funzionali dei veicoli qualificati mezzi d'opera, di cui all'*articolo 10, comma 16, e all'articolo 54, comma 1, lettera n), del codice*, sono determinate dalle disposizioni indicate nell'appendice III al presente titolo.

2. Le norme di cui al comma 1 possono essere modificate od integrate dal Ministero delle infrastrutture e dei trasporti - Direzione generale per la motorizzazione, in relazione a specifiche esigenze determinate dall'evoluzione della tecnica di realizzazione dei veicoli mezzi d'opera.

Art. 11 Art. 10 Cod. Str. - Dispositivi di segnalazione visiva

1. I trasporti eccezionali e i veicoli eccezionali, ivi compresi i mezzi d'opera, devono essere muniti di dispositivi supplementari di segnalazione visiva, ad integrazione di quelli di cui devono essere dotati in base alle disposizioni del presente regolamento.

2. I dispositivi supplementari devono essere a luce lampeggiante gialla o arancione e devono essere di tipo approvato dal Ministero delle infrastrutture e dei trasporti - Direzione generale per la motorizzazione. o conformi a Direttive CEE o a regolamenti ECE-ONU recepiti dal Ministero delle infrastrutture e dei trasporti. Il numero è quello necessario per garantire il rispetto, anche per veicoli a pieno carico, degli angoli di visibilità di cui all'*articolo 266*.

3. Tali dispositivi possono essere fissati alla struttura del veicolo oppure essere rimovibili. Essi devono essere accesi anche quando non è prescritto l'uso di dispositivi di segnalazione visiva e di illuminazione ai sensi dell'*articolo 152 del codice*.

4. I veicoli eccezionali, ivi compresi i mezzi d'opera, nonché quelli destinati ad effettuare trasporti eccezionali, devono essere altresì equipaggiati con la segnalazione luminosa di pericolo, costituita dal funzionamento simultaneo di tutti gli indicatori di direzione.

5. I complessi destinati al trasporto di carri ferroviari devono essere dotati, fermo restando quanto prescritto in generale sui dispositivi di segnalazione visiva e di illuminazione:

a) sul veicolo trattore, di due dispositivi supplementari di cui al comma 2, posti su uno stesso piano trasversale ortogonale all'asse longitudinale del veicolo, la cui distanza deve poter essere

variata in modo da assumere sempre la massima larghezza del complesso, aumentata di 0,10 m per lato;

b) di dispositivi posteriori di segnalazione visiva posizionati o ripetuti in corrispondenza del limite posteriore del carro ferroviario.

6. Con provvedimento del Ministero delle infrastrutture e dei trasporti - Direzione generale per la motorizzazione sono determinati i tipi, le modalità di applicazione, le dimensioni e le caratteristiche tecniche dei pannelli retroriflettenti, nonché i veicoli eccezionali o adibiti a trasporti eccezionali, sui quali tali pannelli devono essere applicati.

Art. 12 Articoli 10-159 Cod. Str. - Autoveicoli adibiti al soccorso o alla rimozione di veicoli

1. Gli autoveicoli di cui agli *articoli 10, comma 12, e 159, comma 2, del codice*, adibiti al soccorso o alla rimozione di veicoli, sono denominati autoveicoli ad uso speciale per il soccorso stradale. Le loro caratteristiche costruttive e funzionali sono indicate nell'appendice IV al presente titolo.

2. Non costituisce trasporto eccezionale il traino di soccorso o di rimozione eseguito con autoveicoli ad uso speciale per il soccorso stradale, quando ciascuno dei veicoli costituenti il complesso, indipendentemente dai valori assunti dallo stesso, rispetti i limiti fissati dagli *articoli 61 e 62 del codice*. Non costituisce altresì trasporto eccezionale il traino di soccorso o di rimozione eseguito con autoveicoli non classificati per il soccorso stradale, ma comunque idonei per una massa rimorchiabile non inferiore alla massa complessiva del veicolo trainato, qualora, oltre i singoli veicoli, anche il complesso da loro formato rispetti i limiti predetti.

3. Le caratteristiche indicate al comma 1 possono essere modificate od integrate dal Ministero delle infrastrutture e dei trasporti - Direzione generale per la motorizzazione in relazione a specifiche esigenze determinate dall'evoluzione della tecnica di realizzazione dei veicoli o correlate all'efficienza del servizio di soccorso o rimozione di veicoli.

Art. 13 Art. 10 Cod. Str. - Tipi di autorizzazioni alla circolazione per veicoli e trasporti eccezionali

1. Le autorizzazioni alla circolazione per i veicoli e i trasporti eccezionali, di cui all'*art. 10, comma 6, del codice*, sono dei seguenti tipi:

a) periodiche, valide per un numero ridefinito di viaggi da effettuarsi entro dodici mesi dalla data di rilascio;

b) multiple, valide per un numero definito di viaggi da effettuarsi entro sei mesi dalla data di rilascio;

c) singole, valide per un unico viaggio da effettuarsi entro tre mesi dalla data di rilascio .

1-bis. In relazione al tipo di autorizzazione richiesta, e alle esigenze del trasporto, per viaggio si intende sia la sola andata, sia l'andata ed il ritorno, con veicolo, o complesso di veicoli, a carico o a vuoto. Per percorso si intende un itinerario collegante sempre la stessa origine e la stessa destinazione, come individuato dai richiedenti, e che può essere modificato dagli enti proprietari secondo le esigenze di viabilità. Il percorso si intende ripetitivo quando mantiene fisse le tratte stradali comprese tra origine e destinazione.

2. L'autorizzazione periodica:

A) E' rilasciata quando ricorrono congiuntamente le seguenti condizioni:

a) i veicoli o i trasporti siano eccezionali solamente ai sensi dell'articolo 61 del codice, e la massa complessiva a pieno carico del veicolo o del complesso di veicoli, quale risulta dalla carta di circolazione, non superi i limiti di cui all'articolo 62;

b) il carico del trasporto eccezionale non sporga anteriormente e l'eventuale sporgenza posteriore non superi i quattro decimi della lunghezza del veicolo con il quale il trasporto stesso viene effettuato;

c) durante tutto il periodo di validità dell'autorizzazione, gli elementi oggetto del trasporto rispettino le condizioni di cui al comma 9;

d) su tutto il percorso sia garantito, in qualunque condizione planoaltimetria, un franco minimo del veicolo e del suo carico rispetto ai limiti di corsia, misurato su ciascun lato, non inferiore a 0,20 m;

[e) non ricorra nessuna delle condizioni per le quali è prevista l'imposizione della scorta di polizia o di quella tecnica;]

f) i veicoli o i trasporti eccezionali rientrino entro i limiti delle combinazioni dimensionali che sono fissate, per ciascuna strada o tratto di strada, dagli enti proprietari delle stesse, in relazione alle caratteristiche del tracciato stradale e che comunque non possono essere superiori alle seguenti:

1) altezza 4,30 m, larghezza 3 m, lunghezza 20 m;

2) altezza 4,30 m, larghezza 2,55 m, lunghezza 25 m.

Tali valori costituiscono peraltro i limiti delle combinazioni ammissibili per le strade classificate di tipo A e B ai sensi dell'*articolo 2, comma 2, del codice*. In attesa della classificazione si applicano le disposizioni dell'*articolo 2, comma 8*.

B) È altresì rilasciata per le seguenti categorie di veicoli e di trasporti eccezionali, in considerazione delle loro specificità e purché siano riconducibili sempre alla medesima tipologia:

a) veicoli per uso speciale individuati agli *articoli 203, comma 2, lettere b), c), h), i), j), bb), cc) e ii), 204, comma 2, lettere a) e b)*, e veicoli eccezionali al seguito dei veicoli di cui all'*articolo 203, comma 2, lettera h)*, adibiti al trasporto esclusivo di attrezzature ad essi complementari;

b) autotreni ed autoarticolati con rimorchio o semirimorchio destinato al trasporto esclusivo di macchine operatrici da cantiere, anche se superano le dimensioni prescritte dall'*articolo 61 del codice*, ma sono comunque compresi entro i limiti fissati dall'ente che rilascia l'autorizzazione, in relazione alla configurazione della rete stradale interessata, di massa complessiva a pieno carico non superiore a 72 t, ovvero 56 t se formati con motrice classificata mezzo d'opera o dichiarata idonea a formare autoarticolati mezzi d'opera;

c) veicoli adibiti al trasporto di carri ferroviari;

d) veicoli che trasportano, in quanto adeguatamente e permanentemente allestiti, pali per linee elettriche, telefoniche e di pubblica illuminazione, purché non eccedenti con il carico le dimensioni in larghezza ed altezza di cui all'*articolo 61 del codice*, ed aventi lunghezza massima di 14 m. Le parti a sbalzo devono essere efficacemente segnalate ai fini della sicurezza della circolazione; la parte a sbalzo anteriore non deve eccedere 2,50 m misurati dal centro dell'asse anteriore;

e) veicoli adibiti al trasporto di blocchi di pietra naturale a condizione che il trasporto venga effettuato senza sovrapporre i blocchi gli uni sugli altri;

f) veicoli adibiti al trasporto di elementi prefabbricati compositi e di apparecchiature industriali complesse per l'edilizia, per i quali il trasporto, compatibilmente con le caratteristiche dei percorsi richiesti, rientri nei limiti dimensionali e ponderali seguenti:

altezza 4,30 m, larghezza 2,55 m,

lunghezza 35 m, massa complessiva 108 t;

g) veicoli adibiti al trasporto di coils e laminati grezzi;

h) veicoli adibiti al trasporto di attrezzature per spettacoli viaggianti, che non eccedano i limiti di massa fissati dall'*articolo 62 del codice* e i seguenti limiti dimensionali: altezza 4,30 m, larghezza 2,60 m, lunghezza 23 m.

L'autorizzazione periodica è rilasciata su percorsi anche diversi o su elenchi di strade; non è consentita per i veicoli di cui alle lettere e), f) e g) per il transito sulle strade classificate di tipo A, ai sensi dell'*articolo 2, comma 2, del codice*.

3. L'autorizzazione multipla è rilasciata a condizione che, in ciascun viaggio, rimangano invariati il percorso e tutte le caratteristiche del trasporto, salvo quanto disposto al successivo comma 7, per veicoli o per trasporti che risultano eccezionali sia solamente ai sensi dell'*art. 61 del codice*, nei casi non rientranti fra le ipotesi di cui al comma 2, sia solamente ai sensi dell'*art. 62 del codice*, sia congiuntamente ai sensi degli *articoli 61 e 62 del codice*.

4. Nei casi nei quali non sussistono le condizioni di cui ai commi 2 e 3 è rilasciata unicamente autorizzazione di tipo singolo.

5. Per le autorizzazioni di tipo periodico di cui al comma 2, punto A) è ammessa la facoltà di variare le dimensioni degli elementi oggetto del trasporto o il posizionamento degli stessi, in maniera tale da variare le dimensioni del trasporto o del veicolo, nei casi ed entro i limiti ammessi dalla carta di circolazione ovvero dalla documentazione rilasciata dalla Direzione generale per la motorizzazione tra i limiti superiori fissati dalla autorizzazione ed i limiti fissati dall'*art. 61 del codice*. E' consentito rientrare anche entro i limiti stessi, a condizione che sia garantito il rispetto, in qualunque condizione di carico, di tutte le altre prescrizioni di cui all'*art. 16* e di tutti i limiti di massa fissati dall'*art. 62 del codice*; in tal caso viene meno l'obbligo della scorta, qualora imposta.

6. Alla domanda di autorizzazione periodica deve essere allegata una dichiarazione di responsabilità, sottoscritta dal legale rappresentante della ditta che esegue il trasporto, che attesti il rispetto, in qualunque condizione di carico, di tutte le altre prescrizioni di cui all'*articolo 16* e, nell'ipotesi di cui al comma 2, punto A), dei limiti di massa fissati dall'*articolo 62 del codice*. Nell'autorizzazione è riportata solo l'indicazione dei limiti dimensionali superiori del trasporto .

7. Per le autorizzazioni di tipo singolo o multiplo, e per i trasporti eccezionali di cui al comma 2, punto B), è ammessa la facoltà di ridurre, anche congiuntamente, le dimensioni o la massa degli elementi oggetto del trasporto o il loro posizionamento o il loro numero, a condizione che:

a) permangano le condizioni che impongono la scorta, ove la stessa è prescritta;

b) sia garantito il rispetto, in qualunque condizione di carico, delle prescrizioni di cui all'*articolo 16*;

c) siano rispettati i limiti di massa fissati dall'autorizzazione o, in mancanza, dall'*articolo 62 del codice*;

d) rimanga inalterata la natura del materiale e la tipologia degli elementi.

Resta fermo l'indennizzo già corrisposto ai sensi dell'*articolo 18*, ove dovuto.

Per i trasporti eccezionali solamente in lunghezza, ai sensi dell'*articolo 61 del codice*, e per i quali nel provvedimento di autorizzazione non è prescritta la scorta, è ammessa anche la facoltà di ridurre la dimensione longitudinale del trasporto, anche con eventuale riduzione di massa, fino al limite fissato dall'*articolo 61 del codice*, potendo rientrare anche entro il limite stesso.

8. Nei casi in cui per il transito di un veicolo o di un trasporto eccezionale siano necessari particolari accorgimenti tecnici o particolari cautele atte a salvaguardare le opere stradali, l'ente proprietario della strada può prescrivere un servizio di assistenza tecnica i cui compiti sono limitati ad interventi di carattere tecnico sulle opere stradali con esclusione di qualunque intervento di regolazione della circolazione e di scorta dei veicoli. Detto servizio deve essere di norma svolto con personale e attrezzature dell'ente proprietario della strada. Nel caso in cui lo stesso non abbia la possibilità di prestare in proprio detto servizio, può affidarne lo svolgimento ad una impresa esterna, anche su indicazione del richiedente l'autorizzazione, la quale deve documentare il possesso del personale e delle attrezzature idonee allo svolgimento del servizio che deve, comunque, essere sempre condotto sotto la sorveglianza e la responsabilità di un tecnico dell'ente proprietario della strada. Gli oneri economici del servizio di assistenza tecnica sono a carico del soggetto richiedente .

9. Qualora il trasporto riguardi più cose indivisibili la o le eccedenze rispetto ai limiti di sagoma stabiliti dall'*art. 61 del codice* non possono derivare dall'affiancamento, sovrapposizione o abbinamento longitudinale delle cose stesse. L'impiego di specifiche attrezzature non deve determinare eccedenze superiori a 4,20 m in altezza. Nel caso di autotreni, non si configura l'abbinamento longitudinale delle cose indivisibili qualora l'eccedenza in lunghezza si verifichi posteriormente per il solo rimorchio.

10. Qualora la sistemazione del carico determini una sporgenza anteriore oltre la sagoma limite del veicolo, tale sporgenza non deve diminuire la visibilità da parte del conducente.

Art. 14 (Art. 10 Codice della strada) Domande di autorizzazione

1. Le domande per ottenere l'autorizzazione alla circolazione per i veicoli eccezionali o per i trasporti in condizione di eccezionalità devono essere presentate su carta resa legale, ai sensi del *decreto del Presidente della Repubblica 30 dicembre 1982, n. 955*, all'ente proprietario o concessionario per le autostrade, strade statali e militari ed alle regioni per la rimanente rete viaria. Le regioni possono delegare alle province le competenze relative all'autorizzazione alla circolazione di cui all'*articolo 10, comma 6, del codice*. In tale caso ciascuna provincia ha competenza a rilasciare l'autorizzazione sull'intero territorio regionale, previo nulla osta delle altre province. Ai fini della massima semplificazione e della gestione in tempo reale delle domande, gli enti proprietari di strade o i loro concessionari adottano apposite procedure telematiche, con imposta di bollo corrisposta in modo virtuale; gli stessi possono costituire consorzi o stipulare convenzioni tra loro al fine di istituire sportelli unici per l'accettazione, la gestione delle domande ed il rilascio delle relative autorizzazioni; a fini di coordinamento e di scambio di informazioni, possono, inoltre, richiedere l'interconnessione con i rispettivi sistemi informativi e con quelli della Direzione generale per la motorizzazione.

2. La domanda deve essere presentata almeno quindici giorni prima della data fissata per il viaggio o della data di decorrenza del periodo di autorizzazione richiesto. L'autorizzazione deve essere rilasciata entro quindici giorni dalla presentazione della domanda. Il divieto di autorizzazione o la necessità di procrastinare il rilascio a date successive a quelle richieste nella domanda, deve essere espressamente motivato. I termini di rilascio e quelli di presentazione possono essere ridotti per ragioni di pubblico interesse dichiarate dalle competenti autorità, ovvero per esigenze di esportazione o trasferimento, o per documentati motivi d'urgenza; possono essere, altresì, ridotti, per veicoli già in possesso di autorizzazione, in caso di trasferimento presso officine di riparazione su percorsi diversi da quelli già autorizzati, ovvero in caso di soccorso o rimozione con i veicoli di cui all'*articolo 12*. La richiesta di riduzione dei termini deve essere motivata; se, su istanza, la domanda è evasa nel termine massimo di tre giorni lavorativi, l'ente rilasciante ha facoltà di richiedere i diritti d'urgenza.

3. Nelle domande relative alle autorizzazioni di tipo singolo o multiplo, possono essere indicati, con annotazione a parte, sia per il veicolo trainante che per quello trainato, ammettendo tutte le loro possibili combinazioni, anche incrociate, fino ad un massimo di cinque veicoli, costituenti riserva di quelli scelti per il trasporto, a condizione che:

a) sia documentata l'abbinabilità di ciascuno dei complessi di veicoli eccezionali scelti per il trasporto, ai sensi dell'*articolo 219, comma 3*;

b) nel caso di veicoli o trasporti eccezionali per massa, rimangano invariati i carichi massimi trasmessi a terra da ciascun asse, in relazione alle condizioni di carico autorizzate e gli interessi

varino entro una tolleranza del 20% e che, comunque, si determini una differenza non superiore a 0,50 m;

c) la massa complessiva a pieno carico di ciascun veicolo o complesso di veicoli di riserva non sia superiore a quella del primo veicolo o complesso di veicoli.

4. Nelle domande relative alle autorizzazioni di tipo periodico, deve essere indicato un unico veicolo trattore, mentre per i rimorchi ed i semirimorchi possono essere indicati fino ad un massimo di cinque veicoli di riserva, purché di documentata abbinabilità, ai sensi dell'*articolo 219*, comma 3, e tali da rispettare in ogni combinazione tutti i limiti di massa ed i limiti dimensionali fissati dall'autorizzazione.

5. Il veicolo o trasporto eccezionale con altezza superiore a 4,30 m, che debba attraversare passaggi a livello su linee ferroviarie elettrificate, deve ottenere anche l'autorizzazione del gestore della rete ferroviaria, cui deve essere inoltrata istanza. Detta autorizzazione contiene le prescrizioni a garanzia della continuità del servizio ferroviario e della sicurezza dell'attraversamento.

6. Fermo restando l'obbligo di verifica da parte dell'ente rilasciante l'autorizzazione, per i veicoli o i trasporti eccedenti in altezza i richiedenti devono, altresì, dichiarare di aver verificato che sull'intero percorso non esistono linee elettriche che determinano un franco inferiore a 0,40 m ed opere d'arte con franco inferiore a 0,20 m rispetto all'intradosso. Ove non sussistano tali condizioni, l'ente proprietario ha la facoltà di rilasciare l'autorizzazione, previa adozione di specifiche misure prescrittive e di controllo.

7. Nella domanda di autorizzazione, oltre a tutti i dati necessari ad identificare il richiedente, il veicolo o complesso di veicoli e la dotazione dei mezzi tecnici di supporto eventualmente necessari per effettuare il trasporto, devono essere di norma indicati:

A) per le autorizzazioni di tipo periodico:

a) una descrizione del carico, compresa la natura del materiale in cui è realizzato e la tipologia degli elementi che lo costituiscono, nonché dell'eventuale imballaggio, per i trasporti eccezionali di cui all'*articolo 13*, comma 2, punto B);

b) lo schema grafico longitudinale, trasversale e planimetrico, riportante: il veicolo o complesso di veicoli compresi quelli eventuali di riserva, con carico nella configurazione prevista di massimo ingombro; i limiti dimensionali massimi per i quali si richiede l'autorizzazione, rientranti comunque entro i limiti consentiti dall'ente proprietario o concessionario della strada; la massa totale e la distribuzione del carico sugli assi a pieno carico nella configurazione di massimo ingombro prevista nonché i limiti di massa complessiva e per asse ammissibili ai sensi dell'*articolo 62 del codice*;

c) i percorsi o gli elenchi di strade interessate al transito;

d) il periodo di tempo per il quale si richiede l'autorizzazione;

B) per le autorizzazioni di tipo multiplo o singolo:

a) una precisa descrizione del carico e del suo eventuale imballaggio;

b) lo schema grafico longitudinale, trasversale e planimetrico riportante: la configurazione del veicolo o complesso di veicoli, compresi quelli eventuali di riserva, con il suo carico; il limite superiore delle dimensioni, della massa totale e la distribuzione del carico sugli assi sia a vuoto che a pieno carico nella configurazione corrispondente al limite superiore di dimensioni e di massa. Qualora ci sia eccedenza rispetto a quanto previsto dall'*articolo 62 del codice*, devono essere indicati la pressione di gonfiaggio dei pneumatici e il baricentro del carico complessivo, allegando dichiarazione sostitutiva di atto di notorietà, sottoscritta dal committente ai sensi delle vigenti norme in materia, attestante la massa del carico;

c) il percorso interessato al transito;

d) la data del viaggio o dei viaggi con cui si realizza il trasporto o il periodo di tempo nel quale si effettuano il viaggio o i viaggi.

8. La domanda di autorizzazione deve essere corredata da copia del documento di circolazione o del documento sostitutivo rilasciato dalla Direzione generale per la motorizzazione, dal quale risultino le dimensioni e le masse massime riconosciute ammissibili e, nel caso di complessi, l'abbinabilità della motrice con il rimorchio o semirimorchio ove prevista. Qualora non risultino dai documenti citati i carichi massimi per asse, questi devono essere certificati da un documento della casa costruttrice o della Direzione generale per la motorizzazione. Deve, inoltre, essere presentata la ricevuta attestante il pagamento, ove previsto, dell'indennizzo di cui all'*articolo 18* e delle spese di cui all'*articolo 19*, ad eccezione delle voci di spesa che possono essere contabilizzate ed addebitate soltanto a consuntivo. Tale ricevuta deve essere consegnata, in originale o in copia, secondo i casi, all'ente rilasciante prima del ritiro dell'autorizzazione, salvo che l'ente stesso non acquisisca altrimenti l'informazione dell'avvenuto pagamento, purché tale modalità sia uniforme per tutta la rete viaria dell'ente rilasciante ovvero degli enti consorziati o operanti in regime di convenzione ai sensi del comma 1. Alla domanda di autorizzazione devono, altresì, essere allegati: copia dell'autorizzazione di cui al comma 5, ove prevista; la dichiarazione sulla verifica delle linee elettriche di cui al comma 6, ove prevista; la dichiarazione di cui all'*articolo 13*, comma 6, ove prevista; una dichiarazione sulla percorribilità, da parte del veicolo o complesso, dei percorsi o elenchi di strade richiesti, a firma del titolare o legale rappresentante della ditta, con particolare riferimento all'inscrivibilità in curva, in caso di eccedenza

rispetto a quanto previsto dall'*articolo 61 del codice*. È ammessa la facoltà di formulare le dichiarazioni previste in calce alla domanda di autorizzazione.

9. La domanda di autorizzazione presentata dalle imprese concessionarie del servizio di trasporto su strada di carri ferroviari è corredata dalla copia della carta di circolazione del trattore e dei rimorchi autorizzati da parte del competente ufficio della Direzione generale per la motorizzazione, ad essere agganciati al medesimo, fino ad un massimo di dieci rimorchi; l'autorizzazione è rilasciata per i complessi che possono così formarsi.

10. Per i casi previsti dagli *articoli 98 e 99 del codice*, possono essere rilasciate, secondo i casi, le autorizzazioni di cui all'*articolo 13, comma 1, lettere b) o c)*; le domande di autorizzazione, in luogo della documentazione relativa al veicolo, possono essere corredate da una dichiarazione, sottoscritta dal legale rappresentante della ditta costruttrice, contenente le medesime specifiche tecniche ed identificative di cui al comma 7, ed un disegno di insieme del veicolo. Tale documentazione deve essere completata dalla copia del certificato della targa di prova o del foglio di via che accompagna la targa provvisoria di cui all'*articolo 255*. Per la circolazione ai sensi dell'*articolo 98 del codice* le domande di autorizzazione possono essere presentate da parte dei soggetti e per le finalità di cui all'*articolo 1, comma 1, del decreto del Presidente della Repubblica 24 novembre 2001, n. 474*. Per i soli veicoli di cui all'*articolo 13, comma 2, punto B), lettera a)*, è consentito il rilascio delle autorizzazioni di cui all'*articolo 13, comma 1, lettera a)*. In tal caso, l'autorizzazione deve riportare il numero di assi e i limiti dimensionali e ponderali entro i quali il veicolo è ammesso a circolare, e deve essere accompagnata, volta per volta, dalla copia della carta di circolazione, se trattasi di veicolo eccezionale già immatricolato, del certificato di approvazione o di omologazione di cui all'*articolo 76, commi 1 e 6, del codice*, se trattasi di veicolo eccezionale non ancora immatricolato, o da dichiarazione sostitutiva del costruttore, se trattasi di prototipo sperimentale, nonché dal disegno d'insieme del veicolo nella sua effettiva configurazione di marcia.

11. Le domande di autorizzazione devono essere sottoscritte, ai sensi delle vigenti norme in materia di dichiarazioni sostitutive di atto di notorietà, dal legale rappresentante della società o impresa di trasporto o da altro soggetto munito di delega o dal proprietario del veicolo o dal suo locatario ai sensi dell'*articolo 91 del codice* che, nel caso di trasporto per conto terzi, deve anche dichiarare di avere tutti gli specifici requisiti e autorizzazioni di cui alla *legge 6 giugno 1974, n. 298*, e successive modificazioni. Per i soggetti di cui al comma 10, tale dichiarazione non è necessaria. Nei casi di trasferimento per riparazione, soccorso o rimozione la domanda può essere sottoscritta anche dall'esercente l'officina di riparazione, in possesso di targa prova ai sensi dell'*articolo 98 del codice* e dell'*articolo 1, comma 1, del decreto del Presidente della Repubblica 24 novembre 2001, n. 474*, ovvero dall'esercente l'attività di soccorso o di rimozione, oppure corredata da dichiarazione di questi attestante lo stato di necessità.

12. I vettori esteri che intendono circolare sul territorio nazionale con veicoli o complessi eccezionali, immatricolati all'estero, oppure effettuare trasporti eccezionali devono produrre copia dei documenti di circolazione e un documento tecnico rilasciato dalla Direzione generale per la motorizzazione, a richiesta dell'interessato, secondo un modello fissato dal Ministero delle infrastrutture e dei trasporti. L'abbinabilità dei complessi deve essere documentata ai sensi dell'*articolo 219, comma 3*, ovvero con analogha attestazione dello stato d'origine, ovvero producendo copia di un'autorizzazione da questo rilasciata e in corso di validità.

13. La copia del documento di circolazione o del documento sostitutivo di cui ai commi 8, 9 e 12, deve essere relativa ad un documento valido e presentata in forma semplice; deve essere esibito, contestualmente, l'originale del documento stesso, ovvero la copia deve essere dichiarata dall'interessato conforme all'originale, ai sensi delle vigenti norme in materia di dichiarazioni sostitutive di atto di notorietà. L'ente rilasciante l'autorizzazione attesta sulla copia, se del caso, la presa visione del documento originale. I soggetti che presentano più domande di autorizzazione presso lo stesso ente e per lo stesso veicolo possono fornire, per tutte le domande successive alla prima, nell'arco temporale di un anno, gli estremi della medesima e dichiarando che, dalla data della prima presentazione, il documento di circolazione o il documento sostitutivo non hanno subito modifiche ed hanno mantenuto validità per la circolazione.

Art. 15 (Art. 10 Codice della strada) Domande di rinnovo e di proroga

1. Le autorizzazioni in scadenza o scadute sono rinnovabili su domanda, per non più di tre volte, per un periodo di validità complessiva dell'autorizzazione non superiore a tre anni, quando tutti i dati, riferiti sia al veicolo o complesso di veicoli che al suo carico, e il percorso stradale sono rimasti invariati.

2. La domanda per il rinnovo delle autorizzazioni, da presentarsi in carta semplice entro i trenta giorni antecedenti o successivi alla scadenza, deve essere sottoscritta da uno dei soggetti di cui all'*articolo 14, commi 10 e 11*, e corredata da:

- a) estremi identificativi del provvedimento di autorizzazione rilasciato e da rinnovare;
- b) dichiarazione sottoscritta, nelle forme di legge, dal legale rappresentante della ditta che esegue il trasporto, attestante il permanere di tutti i requisiti che hanno determinato il rilascio dell'autorizzazione;
- c) ricevuta, in originale o in copia secondo i casi, salvo che non sia altrimenti acquisita dall'ente stesso, attestante il pagamento dell'indennizzo di cui all'*articolo 18*, ove previsto, e delle spese di cui all'*articolo 19*, aggiornati all'anno in cui avviene il rinnovo;
- d) copia del documento di circolazione o del documento sostitutivo, presentata con le modalità previste all'*articolo 14, comma 13*.

3. Le autorizzazioni di tipo singolo o multiplo, non ancora scadute, possono a domanda dell'interessato essere prorogate una sola volta per un periodo di validità non superiore a quello originariamente concesso. La domanda di proroga, da presentarsi in carta semplice prima della scadenza, e da evadere entro sette giorni lavorativi dalla presentazione, deve essere corredata da una dichiarazione attestante la necessità della proroga, dalla dichiarazione sottoscritta dal legale rappresentante che il trasporto o i trasporti per i quali si chiede la proroga non sono stati effettuati e dalla dichiarazione del permanere di tutti i requisiti che hanno determinato il rilascio della autorizzazione stessa.

4. All'atto del rinnovo o della proroga dell'autorizzazione l'ente proprietario o concessionario delle strade ha facoltà di integrare o modificare le prescrizioni contenute nell'autorizzazione originaria.

5. Le domande di modifiche ovvero integrazioni ad autorizzazioni già rilasciate ed in corso di validità devono essere presentate con le modalità previste dal comma 2, e devono essere evase nei termini previsti dal comma 3.

Art. 16 Art. 10 Cod. Str. - Provvedimento di autorizzazione

1. Nel provvedimento di autorizzazione sono stabilite le prescrizioni ritenute opportune per la tutela del patrimonio stradale e la sicurezza della circolazione quali, ad esempio, gli eventuali percorsi da seguire o da evitare, i limiti di velocità da rispettare, la necessità o meno della scorta tecnica da parte del personale abilitato di cui all'*articolo 12, comma 3-bis, del codice*, gli eventuali periodi temporali, orari e giornalieri, di non validità delle autorizzazioni, le modalità inerenti la marcia, la sosta o il ricovero del veicolo o del complesso, l'eventuale obbligo di comunicare il transito nel caso sia prescritta la scorta ovvero si eccedano i limiti previsti dall'*articolo 62 del codice*. Il provvedimento deve, altresì, contenere la prescrizione che, in caso di neve, ghiaccio, nebbia o scarsa visibilità, sia diurna che notturna, il veicolo deve essere tempestivamente allontanato dalla sede stradale e condotto alla più vicina area disponibile. I vari enti proprietari interessati dal transito, previo coordinamento tra loro secondo le facoltà di cui all'*articolo 14, comma 1*, qualora le situazioni e condizioni locali lo consentano, si adoperano perché le prescrizioni siano il più possibile uniformi.

2. Sulle strade, anche temporaneamente ad una corsia per senso di marcia, nel caso di trasporto o veicolo eccezionale avente larghezza superiore a quella della corsia, nonché sui tratti di strada in curva, ove il trasporto con il suo ingombro superi la larghezza della corsia, deve essere prescritta la circolazione a senso unico alternato per brevi tratti di strada regolamentata con specifiche segnalazioni, con il pilotaggio del traffico ovvero con altri interventi di regolazione del traffico da effettuarsi a cura dei soggetti di cui all'*articolo 12, commi 1 o 3-bis, del codice*.

3. La scorta è prescritta, qualora si verifichi anche una sola delle seguenti condizioni:

- a) la larghezza della corsia sia inferiore a 3,50 m per i veicoli o i trasporti che sono eccezionali anche in larghezza ed a 3,00 m per i veicoli o i trasporti che non sono eccezionali in larghezza;
- b) la fascia di ingombro del veicolo o del trasporto eccezionale sia superiore alla larghezza della corsia di marcia, decurtata di 20 cm in relazione all'andamento planimetrico del percorso;
- c) il veicolo o trasporto eccezionale abbia larghezza superiore a 3 m o a 3,20 m, nel caso di veicoli classificati o utilizzati come sgombraneve o in caso di trasporto di carri ferroviari ;
- d) il veicolo o trasporto eccezionale abbia lunghezza superiore a 25 m;
- e) la velocità consentita sia inferiore a 40 km/h sulle strade di tipo A e B, a 30 km/h sulle altre strade ;
- f) il carico presenti una sporgenza posteriore superiore ai 4/10 della lunghezza del veicolo;
- g) il carico presenti una sporgenza anteriore superiore a 2,50 m rispetto al limite anteriore del veicolo.

Per i veicoli ed i trasporti eccezionali che rispettano tutti i limiti dell'articolo 61 del codice, le condizioni di cui sopra si intendono soddisfatte, fatta salva la verifica della condizione di cui alla lettera e) .

4. Ferme restando le condizioni di cui al comma 3 e le facoltà di cui all'*articolo 13, commi 5 e 7*, se nel provvedimento di autorizzazione è prescritta la scorta tecnica a cura del personale abilitato di cui

all'*articolo 12, comma 3-bis, del codice*, il capo-scorta dovrà attenersi alle indicazioni del disciplinare di cui al comma 6, e alle eventuali indicazioni fornite, ai sensi del comma 5, dagli organi di polizia stradale di cui all'*articolo 12, comma 1, del codice*. Prima dell'inizio del viaggio il capo-scorta deve darne comunicazione agli organi di polizia stradale competenti per territorio di cui all'*articolo 12, comma 1, del codice*:

a) con preavviso di ventiquattro ore, quando il viaggio deve essere effettuato sulle strade o tratti di strade di tipo A e B, ai sensi dell'*articolo 2, comma 2, del codice*, e sulle altre strade extraurbane con almeno due corsie per senso di marcia, per veicoli o trasporti eccezionali di larghezza superiore a 4,5 m o di lunghezza superiore a 38 m;

b) con preavviso di tre giorni, quando il viaggio deve essere effettuato sulle altre strade o tratti di strade diverse da quelle indicate alla lettera a) per i veicoli o trasporti eccezionali di larghezza superiore a 4 m o lunghezza superiore a 35 m, ai fini dell'eventuale intervento, prima della partenza, di una pattuglia di Polizia stradale, per il controllo tecnico documentale sul trasporto da eseguire;

c) con preavviso di cinque giorni, quando è necessaria l'adozione di provvedimenti di chiusura completa al transito della strada con deviazione del traffico su itinerari alternativi, ai sensi dell'*articolo 10, comma 9, del codice*, ovvero la chiusura del tratto stradale interessato ha durata prevedibile superiore ad un'ora.

La comunicazione, che deve essere fornita con le modalità indicate con direttive del Ministero dell'interno, deve precisare la data e l'ora d'inizio del viaggio e le generalità del capo-scorta designato.

5. Gli organi di polizia stradale competenti per territorio di cui all'*articolo 12, comma 1, del codice*, secondo le direttive fornite dal Ministero dell'interno, e conformemente alle disposizioni del disciplinare tecnico di cui al comma 6, possono:

a) nei casi indicati dal comma 4, lettere a) e b), se le circostanze lo richiedono, imporre all'impresa autorizzata o ai soggetti di cui al comma 6-bis, che effettuano la scorta tecnica, ulteriori modalità operative ovvero fornire indicazioni sul numero di ulteriori veicoli o persone abilitate di scorta;

b) nel caso indicato dal comma 4, lettera c), se le circostanze lo consentono, autorizzare il personale della scorta tecnica a coadiuvare il personale di polizia o ad eseguire direttamente, in luogo di esso, le necessarie operazioni.

6. La scorta tecnica può essere svolta direttamente da una delle imprese interessate al trasporto con autoveicoli di cui abbia la disponibilità o può essere affidata a imprese specializzate. In entrambi i casi le imprese devono essere munite di autorizzazione allo svolgimento del servizio di scorta tecnica e le persone incaricate della scorta tecnica devono essere munite di apposita abilitazione. Con disciplinare tecnico approvato con decreto del Ministro delle infrastrutture e dei trasporti, di concerto con il Ministro dell'interno, da pubblicare nella Gazzetta Ufficiale della Repubblica, sono stabiliti i requisiti e le modalità per l'autorizzazione delle imprese allo svolgimento del servizio di scorta tecnica e per l'abilitazione delle persone atte ad eseguire la scorta tecnica. Con lo stesso disciplinare tecnico sono stabiliti i dispositivi supplementari di cui devono essere dotati gli autoveicoli adibiti al servizio di scorta tecnica, le modalità di svolgimento della stessa, nonché le eventuali ulteriori comunicazioni. L'autorizzazione allo svolgimento del servizio di scorta tecnica da parte dell'impresa e l'abilitazione del personale incaricato sono rilasciati da parte del Ministero dell'interno.

6-bis. I concessionari di pubblici servizi, di cui all'*articolo 28 del codice*, possono effettuare la scorta tecnica per i veicoli nella loro disponibilità e per i trasporti di proprio interesse, utilizzando personale dipendente e veicoli di cui abbiano la disponibilità. Il personale che effettua la scorta deve essere munito di abilitazione rilasciata secondo le disposizioni del disciplinare tecnico di cui al comma 6 ed i veicoli utilizzati devono essere attrezzati secondo le disposizioni dello stesso disciplinare. Deve essere in ogni caso garantito il rispetto delle modalità di svolgimento della scorta dettate dal medesimo disciplinare tecnico. Per i veicoli eccezionali ovvero per i trasporti in condizioni di eccezionalità nella disponibilità o sotto il diretto controllo delle Forze armate, la scorta tecnica può essere effettuata dal personale dell'amministrazione della difesa. Parimenti, le amministrazioni assimilate alle Forze armate di cui all'*articolo 138, comma 11, del codice*, potranno effettuare la scorta tecnica con proprio personale. L'abilitazione del personale di scorta tecnica ai predetti veicoli o trasporti eccezionali è rilasciata dal Comando militare competente o dall'autorità assimilata ai sensi dell'*articolo 138, comma 11, del codice*. Le disposizioni del disciplinare tecnico approvato con decreto del Ministro delle infrastrutture e dei trasporti, di concerto con il Ministro dell'interno di cui al comma 6, si applicano, limitatamente alle modalità di effettuazione della scorta, anche per la circolazione dei veicoli e trasporti eccezionali nella disponibilità o sotto il diretto controllo dei soggetti di cui all'*articolo 138, comma 11, del codice*.

7. Per le scorte assicurate dalla specialità Polizia Stradale della Polizia di Stato, ovvero dai corpi di polizia municipale o provinciale ai sensi dell'*articolo 21, comma 2*, nel rispetto del regolamento di amministrazione e di contabilità dell'Amministrazione della Pubblica Sicurezza, ovvero della competente amministrazione, sono a carico del richiedente le spese e gli oneri relativi, fissati con provvedimento del Ministero dell'interno, di concerto con il Ministero dell'economia e delle finanze.

8. Il conducente o il responsabile dell'eventuale scorta, sono tenuti ad accertare che il transito del trasporto o del veicolo eccezionale per massa su opere d'arte avvenga in modo tale che non sia presente, su ciascuna opera d'arte o singola campata del viadotto, un altro veicolo o trasporto eccezionale .
9. In ogni caso l'efficacia del provvedimento di autorizzazione è subordinata al pieno rispetto, durante il transito, degli obblighi e delle limitazioni localmente imposti e risultanti dalla segnaletica stradale e dalle disposizioni localmente in vigore.
10. Sulle autorizzazioni singole e multiple, qualora sia dovuto l'indennizzo d'usura, devono essere annotati, prima di iniziare il viaggio, l'ora e il giorno di effettuazione di ciascun viaggio e l'autorizzazione, al termine del suo uso o alla sua scadenza, deve essere restituita all'ente che ha rilasciato l'autorizzazione stessa. Deve, inoltre, essere allegata copia della dichiarazione sostitutiva e dello schema di carico di cui all'*articolo 14, comma 7, punto B), lettera b)*.
11. Nel caso in cui nella domanda si sia fatto riferimento a veicoli di riserva, conformemente a quanto disposto all'*articolo 14, comma 3*, qualora sia dovuto l'indennizzo d'usura, prima dell'inizio del viaggio devono essere comunicati i numeri delle targhe del veicolo isolato o del complesso di veicoli da utilizzare per il trasporto. Le comunicazioni devono essere allegare all'autorizzazione e sostituiscono l'annotazione di cui al comma 10. La comunicazione può essere effettuata dalla ditta che esegue la scorta ovvero dal capo-scorta.
12. Se l'annotazione prevista nel comma 10 non risulta iscritta sul documento di autorizzazione e se la comunicazione di cui al comma 11 non risulta effettuata, il trasporto eccezionale deve ritenersi non autorizzato. Pertanto, in caso di accertamento da parte degli organi di polizia stradale, lo stesso è soggetto a tutte le conseguenze previste per la mancata autorizzazione. Alla fine del viaggio, durante il quale è stata accertata l'inadempienza, l'autorizzazione deve essere restituita all'ufficio che l'ha rilasciata. Se la comunicazione, ancorché effettuata, non risulta allegata, il trasporto eccezionale è invece soggetto a tutte le conseguenze previste per il mancato rispetto delle prescrizioni.
13. I documenti di autorizzazione in originale, da conservarsi in buono stato, devono accompagnare sempre il veicolo durante la sua circolazione in regime di trasporto eccezionale e non devono essere in alcun modo manomessi, pena la immediata decadenza. Le comunicazioni possono essere effettuate in qualunque modalità purché suscettibile di riscontro. Secondo le facoltà di cui all'*articolo 14, comma 1*, annotazioni, comunicazioni e rilievi possono essere formulati in forma digitale.
14. Sui documenti di autorizzazione devono essere formulati, da parte degli organi di polizia stradale di cui all'*articolo 12, commi 1, 2 e 3 del codice*, rilievi circa le accertate inadempienze alle prescrizioni imposte nell'autorizzazione stessa o violazioni al codice della strada, dalle quali consegue la sospensione della patente fin dal primo accertamento, da parte del trasportatore. I predetti organi di polizia stradale informano di ciò gli enti proprietari della strada e la segreteria del comitato centrale dell'albo degli autotrasportatori. Il titolare dell'autorizzazione deve, nei casi suddetti, restituire con effetto immediato all'ente proprietario della strada l'autorizzazione.
- 14-bis. Sui documenti di autorizzazione di tipo multiplo o singolo, gli organi di polizia stradale di cui all'*articolo 12, comma 1*, ovvero il personale abilitato di cui all'*articolo 12, comma 3-bis*, del codice che effettuano la scorta devono annotare, rispettivamente prima dell'inizio dell'attività ed immediatamente dopo la fine della stessa, la data e l'ora di inizio e di fine della scorta.
15. Il trasporto eccezionale effettuato con complessi costituiti da uno o più trattori con due o più rimorchi può essere autorizzato, sempre che l'ammissibilità alla circolazione di tali complessi sia attestata da apposito documento tecnico degli uffici competenti della Direzione generale per la motorizzazione
16. I trasporti eccezionali per massa possono essere autorizzati soltanto nei limiti di massa massima, complessiva o per asse, ammessa per ciascun veicolo, quale risulta dalla documentazione rilasciata dalla Direzione generale per la motorizzazione, ovvero dalla carta di circolazione, nonché, nei casi di complessi, con unità il cui abbinamento risulti annotato sui predetti documenti.
17. Disposizioni particolari, fatto salvo quanto previsto dall'*art. 138, comma 2, del codice*, possono essere stabilite con provvedimento del Ministro delle infrastrutture e dei trasporti per quanto riguarda i trasporti eccezionali o con veicoli eccezionali militari su richiesta dell'ente militare competente in accordo con l'ente proprietario, ovvero per quanto riguarda i trasporti eccezionali o con veicoli eccezionali effettuati dal Servizio nazionale della Protezione civile in caso di emergenza.

Art. 17 Art. 10 Cod. Str. - Durata delle autorizzazioni

1. Le autorizzazioni di tipo singolo e multiplo non possono essere rilasciate per un periodo superiore rispettivamente a mesi tre ed a mesi sei.

2. Le autorizzazioni di tipo periodico non possono essere rilasciate per un periodo superiore a mesi dodici.

[3. Le autorizzazioni di tipo periodico rilasciate dagli enti proprietari o concessionari di autostrade hanno, di norma, validità di un anno e, comunque, non superiore ad un anno.]

4. E' facoltà dell'amministrazione concedente revocare o sospendere l'efficacia di ciascuna autorizzazione, in qualunque momento, quando risulti incompatibile con la conservazione delle sovrastrutture stradali, con la stabilità dei manufatti e con la sicurezza della circolazione.

5. E' fatto obbligo al titolare dell'autorizzazione di accertarsi, prima dell'inizio di ciascun viaggio, della percorribilità delle strade o tratti di strada oggetto dell'autorizzazione.

Art. 18 Art. 10 Cod. Str. - Indennizzo

1. La misura dell'indennizzo dovuto agli enti che rilasciano l'autorizzazione per la maggiore usura della strada in relazione al transito dei veicoli e dei trasporti eccezionali eccedenti le masse stabilite dall'*articolo 62 del codice*, si calcola con le modalità di cui alle tabelle I.1, I.2, I.3 che fanno parte integrante del presente regolamento. Detta misura, a partire dal 1° gennaio 1994, è adeguata automaticamente, per ciascun anno solare, alle variazioni degli indici ISTAT relativi ai prezzi al consumo per le famiglie degli operai ed impiegati (media nazionale), con arrotondamento alle mille lire inferiori per importi fino a cinquecento lire, ed alle mille lire superiori per importi oltre le cinquecento lire. Per gli indici ISTAT di riferimento, si assumono gli ultimi pubblicati nella Gazzetta Ufficiale, entro il 1° dicembre dell'anno precedente a quello in cui devono essere applicati gli adeguamenti.

2. Dell'effettuato versamento fa fede la ricevuta riportante gli estremi identificativi del veicolo o complesso di veicoli, da allegare, in originale o in copia secondo i casi, alla domanda di autorizzazione, salvo che l'ente stesso non acquisisca altrimenti l'informazione dell'avvenuto pagamento. Nei casi in cui l'ente rilasciante non sia proprietario o concessionario della strada interessata al transito, si effettua tempestivo trasferimento delle somme percepite a favore del competente ente. Il riscontro del pagamento deve essere annotato sull'autorizzazione. Secondo le facoltà di cui all'*articolo 14, comma 1*, l'annotazione può essere effettuata in forma digitale.

3. Nei casi di percorsi autostradali ripetitivi e non controllabili con esazioni di ingresso-uscita, l'indennizzo è calcolato assumendo come valore "L" (elle) che figura nel calcolo di "I" - giusta tabelle I.1, I.2, I.3, - la metà della lunghezza del percorso autostradale non controllabile.

4. E' consentita la valutazione convenzionale dell'indennizzo per la maggiore usura, ove dovuto, per i veicoli o i trasporti, di cui all'*articolo 13, comma 2, punto B*), qualora, all'atto della domanda di autorizzazione periodica, il richiedente non sia in grado di precisare il chilometraggio da effettuare complessivamente né i singoli itinerari richiesti, né l'effettivo carico del singolo trasporto.

5. La valutazione convenzionale riferita al periodo di un anno e alla massa complessiva del veicolo, quale risulta dalla relativa carta di circolazione, è effettuata come segue:

a) veicoli e trasporti di cui all'*articolo 13, comma 2, punto B*), lettere a), b) se diversi dai mezzi d'opera, e), f) e g):

1) sino a 20 t	euro	510,26;
2) da oltre 20 t a 33 t	euro	850,09
3) da oltre 33 t a 56 t	euro	1.445,05

Per la massa superiore a 56 t, gli importi aumentano di euro 25,31 per ogni t in più;

b) veicoli e trasporti di cui all'*articolo 13, comma 2, punto B*), lettere b), e), f) e g), qualora il numero di assi sia superiore a otto, ovvero lettera b), limitatamente al rimorchio o alla massa gravante al suolo del semirimorchio quale risulta dalla relativa carta di circolazione, se mezzi d'opera:

1) sino a 20 t	euro	169,91
2) da oltre 20 t a 33 t	euro	297,48
3) da oltre 33 t a 56 t	euro	510,26
4) da oltre 56 t a 70 t	euro	850,09

Per la massa superiore a 70 t, gli importi aumentano di euro 25,31 per ogni t in più;

c) veicoli e trasporti di cui all'*articolo 13, comma 2, punto B*), lettera c):

1) euro 1,03 per viaggio, per i complessi adibiti al trasporto di carri ferroviari a due assi aventi massa massima di 40 t e euro 6,71 per viaggio, per i complessi adibiti al trasporto di carri ferroviari a quattro assi, aventi massa massima di 80 t. I richiedenti devono, all'atto della domanda, versare a titolo di acconto per ogni trimestre, le somme di euro 92,96 o di euro 604,25, rispettivamente per i carri ferroviari a due o a quattro assi. Tali somme sono conguagliate, entro il primo mese successivo al trimestre, sulla base della documentazione dei viaggi effettuati nel trimestre stesso. Tale documentazione è convalidata dal gestore del trasporto ferroviario.

6. Gli importi conseguenti alle valutazioni convenzionali di cui al comma 5, lettere a) e b), su domanda del richiedente l'autorizzazione, possono essere versati in soluzioni non inferiori a 1/3 di quella annuale; in tal caso, l'autorizzazione ha il valore temporale corrispondente all'entità della soluzione versata. Nel caso di complessi mezzi d'opera, per il cui veicolo trainante sia stato versato l'indennizzo d'usura di cui all'*articolo 34, comma 1, del codice*, la durata dell'autorizzazione è commisurata a quella della tassa di possesso. Per i veicoli e i trasporti di cui all'*articolo 10, comma 2, lettera b), del codice*, nelle condizioni di cui all'*articolo 10, comma 2-bis, del codice*, l'indennizzo per la maggiore usura è corrisposto in misura forfettaria come indicato nello stesso comma, e la durata dell'autorizzazione non può essere superiore al periodo di frazionamento della tassa di possesso; nelle diverse condizioni di cui al comma 4, per i medesimi veicoli e trasporti, l'indennizzo è corrisposto in maniera convenzionale, e gli importi sono determinati ai sensi del comma 5.

7. Gli importi, come determinati nel comma 5, sono versati, nei casi di itinerari interessanti sia le strade statali che la viabilità minore, in ragione di 7/10 alle amministrazioni regionali e di 3/10 al compartimento A.N.A.S. competente per territorio operativo e le ricevute dei relativi versamenti sono allegate alle rispettive domande di autorizzazione. Nel caso di veicoli e trasporti eccezionali che impegnano la rete viaria di più regioni, la quota di indennizzo che compete a ciascuna regione è ripartita in proporzione alla lunghezza dei relativi percorsi indicati nelle rispettive autorizzazioni.

8. Il pagamento dell'indennizzo per i veicoli di cui al comma 5 è effettuato nella misura di "X"/12 rispetto a quanto dovuto per l'intero anno, in conformità dei mesi "X" di validità dell'autorizzazione.

9. Gli importi come definiti al comma 5, a partire dal 1° gennaio del 1993, sono adeguati automaticamente, per ciascun anno solare, alle variazioni degli indici ISTAT, di cui al comma 1.

10. Le disposizioni di cui al presente articolo, ad eccezione dei commi 1, 2 e 3, non si applicano alle autorizzazioni rilasciate dagli enti concessionari di autostrade.

Art. 19 Art. 10 Cod. Str. - Oneri a carico del richiedente

1. Sono poste a carico del richiedente l'autorizzazione le eventuali spese inerenti i sopralluoghi, gli accertamenti riguardanti l'agibilità del percorso e le eventuali opere di rafforzamento necessarie e le spese relative alla istruzione della pratica.

2. L'ente che rilascia l'autorizzazione può esigere la costituzione di apposita polizza fidejussoria, assicurativa o bancaria, a garanzia degli eventuali danni che possono essere arrecati alla strada e alle relative pertinenze nonché alle persone o alle cose in dipendenza del transito del veicolo o del trasporto eccezionale autorizzato. Nel caso in cui detta polizza sia richiesta, all'atto del ritiro dell'autorizzazione, il richiedente è tenuto a esibirne copia.

Art. 20 Art. 10 Cod. Str. - Aggiornamenti

1. Gli enti proprietari di strade provvedono a mantenere aggiornati i catasti stradali di rispettiva competenza introducendo tutte le informazioni necessarie per il tempestivo rilascio delle autorizzazioni. Compete agli stessi enti istituire e tenere aggiornato un archivio delle autorizzazioni rilasciate.

Paragrafo 4

SERVIZI DI POLIZIA STRADALE - (ARTT. 11-12 CODICE DELLA STRADA)

Art. 21 Art. 11 Cod. Str. - Coordinamento dei servizi di polizia stradale. Rilascio di informazioni

1. Ai compiti di coordinamento dei servizi di polizia stradale di cui all'*art. 11, comma 3, del codice*, provvede con proprie direttive il Ministro dell'interno.

2. La scorta può essere curata dai corpi di polizia municipale ovvero provinciale, quando l'intero itinerario del trasporto si sviluppa su strade comunali ovvero provinciali. Per i veicoli eccezionali ovvero per i trasporti in condizioni di eccezionalità, nella disponibilità o sotto il diretto controllo delle Forze armate, il Comando militare responsabile del trasporto potrà richiedere l'ausilio dell'Arma dei Carabinieri per l'effettuazione della scorta.

3. Per ottenere le informazioni di cui all'*art. 11, comma 4, del codice*, gli interessati devono rivolgersi direttamente o con raccomandata con ricevuta di ritorno, al comando o ufficio cui appartiene il funzionario o l'agente che ha proceduto alla rilevazione dell'incidente.

4. Il comando o ufficio è tenuto a fornire, previo pagamento delle eventuali spese, le informazioni richieste secondo le vigenti disposizioni di legge.
5. In caso di incidente che abbia causato la morte di una persona, le informazioni sono fornite, previa presentazione di nulla-osta rilasciato dall'autorità giudiziaria competente.
6. Se dall'incidente siano derivate lesioni alle persone, le informazioni sono fornite, in pendenza di procedimento penale, previa autorizzazione della autorità giudiziaria, ovvero previa attestazione prodotta dall'interessato e rilasciata dalla medesima autorità dell'avvenuto decorso del termine utile previsto per la presentazione della querela.

Art. 22 Art. 12 Cod. Str. - Organi preposti

1. Ai servizi di polizia stradale, ai sensi dell'*art. 12, comma 1, del codice*, provvede il Ministero dell'interno, Dipartimento della Pubblica Sicurezza - Servizio Polizia Stradale.
2. Sono organi diretti del Ministero dell'interno, per l'espletamento in via primaria dei servizi di cui al comma 1, i Compartimenti della polizia stradale, alle dipendenze dei quali operano le sezioni di polizia stradale, istituite in ogni capoluogo di provincia, il reparto operativo speciale, nonché i centri operativi autostradali, le sottosezioni, i distaccamenti e i posti mobili, costituiti in rapporto alle necessità dei servizi medesimi con decreto del Ministro dell'interno.
3. I servizi di polizia stradale sono espletati dagli appartenenti alle amministrazioni di cui all'*art. 12, commi 1 e 2, del codice*, in relazione agli ordinamenti e ai regolamenti interni delle stesse.
4. Il personale militare di cui all'*articolo 12, comma 4, del codice*, anche in esecuzione dell'*articolo 192, commi 5 e 6, dello stesso codice*, segnala agli organi di cui all'*articolo 12, comma 1, del codice* le infrazioni di chiunque non abbia ottemperato alle segnalazioni volte ad assicurare la marcia delle colonne militari.

Art. 23 Art. 12 Cod. Str. - Esame di qualificazione

1. Le amministrazioni cui appartiene il personale di cui all'*art. 12, comma 3, del codice*, stabiliscono l'organizzazione e le procedure per lo svolgimento di corsi di preparazione e qualificazione per sostenere i prescritti esami di idoneità per l'espletamento dei servizi di polizia stradale di cui all'*art. 11, comma 1, lettere a) ed e) del codice*. Per gli enti di cui all'*art. 12, comma 3, lettera b), del codice*, provvedono le regioni per il proprio personale, le province per il personale delle province stesse ed i comuni per il personale di appartenenza.
2. Le amministrazioni di cui al comma 1 stabiliscono i requisiti per l'espletamento dei servizi di cui all'*art. 11, comma 1, lettere a) ed e) del codice*, le modalità e i tempi per l'espletamento dei servizi stessi ed il contingente di personale da qualificare. Sono richiesti in ogni caso il possesso della patente di guida di categoria B ordinaria, l'effettivo servizio e l'inquadramento organico nei ruoli dell'amministrazione interessata da almeno tre anni.
3. L'esame deve essere finalizzato all'accertamento della conoscenza delle norme in materia di circolazione stradale, con particolare riguardo alle norme di comportamento, ai compiti di prevenzione e repressione delle violazioni e ai procedimenti sanzionatori, nonché alla conoscenza delle norme concernenti la tutela ed il controllo sull'uso della strada.
4. Al personale di cui al comma 1 è rilasciata apposita tessera di riconoscimento per l'espletamento del servizio conforme al modello allegato che fa parte integrante del *presente regolamento* (fig. I.1); essa ha validità quinquennale, con conferma annuale mediante l'apposizione di un bollo riportante l'anno solare di validità.
5. Al titolare della tessera di riconoscimento di cui al comma 4 è consentita la libera circolazione sui trasporti pubblici urbani e sui trasporti automobilistici di linea nell'ambito del territorio di competenza della amministrazione di appartenenza.

Art. 24 Art. 12 Cod. Str. - Segnale distintivo e norme d'uso. Intimazione dell'ALT

1. Il segnale distintivo, che i soggetti che espletano i servizi di polizia stradale usano quando non sono in uniforme, ai sensi dell'*articolo 12, comma 5, del codice*, è conforme al modello stabilito nella figura I.2 e rispondente alle seguenti caratteristiche:
 - a) disco metallico o di materiale sintetico del diametro di 15 cm, in materiale rifrangente su entrambe le facce, avente la parte centrale di colore rosso di 10 cm di diametro e la rimanente

corona circolare di colore bianco di 2,5 cm di larghezza;

b) al centro del disco lo stemma della Repubblica Italiana di colore nero;

c) indicazione dell'amministrazione di appartenenza dell'agente, nella parte superiore della corona circolare in lettere nere alte 1,4 cm; eventuale specificazione della direzione generale, corpo, servizio, ecc. nella parte inferiore della corona circolare, in lettere nere alte 1 cm se disposta su una sola riga, e, se disposta su due righe, in lettere alte 0,5 cm per la riga superiore e 1 cm per quella inferiore;

d) manico di metallo o di materiale sintetico di colore bianco lungo 30 cm, sullo stesso è inciso un numero o matricola che identifica chi detiene il segnale.

2. Il segnale distintivo è usato esclusivamente per intimare l'alt agli utenti della strada in movimento e, in situazioni di emergenza, per le segnalazioni manuali dirette a regolare il traffico. L'uso del segnale distintivo fuori dai casi consentiti è perseguibile anche disciplinarmente dall'amministrazione da cui dipendono i soggetti di cui al comma 1.

3. Gli organi di polizia stradale di cui all'*articolo 12 del codice*, quando non sono in uniforme, per l'intimazione dell'ALT a coloro che circolano sulle aree soggette alla disciplina del codice della strada esibiscono, in modo chiaramente visibile, il segnale distintivo di cui al comma 1 e successivamente, prima di qualsiasi accertamento o contestazione, esibiscono la speciale tessera rilasciata dalla competente amministrazione.

4. Gli organi di polizia stradale in uniforme possono intimare l'ALT, oltre che con il distintivo, anche facendo uso di fischiello o con segnale manuale o luminoso.

5. L'intimazione dell'ALT ad opera di organi di polizia stradale non in uniforme ed a bordo di veicoli di servizio o privati è eseguita sorpassando il veicolo da fermare ed esibendo dal finestrino il segnale distintivo di cui al comma 1.

Art. 25 Art. 14 Cod. Str. Attività di tutela delle strade

1. Nell'espletamento dei servizi di polizia stradale di competenza, le amministrazioni alle quali appartiene il personale di cui all'*articolo 12, comma 3, del codice*, provvedono direttamente a svolgere tutte le fasi del procedimento amministrativo sanzionatorio.

2. Qualora gli enti proprietari di strade non abbiano nella loro struttura amministrativa uffici preposti specificamente a tali servizi, essi provvedono ad inviare, entro cinque giorni dall'accertamento, la segnalazione della violazione agli organi esercenti servizi di polizia stradale, che provvedono a svolgere le ulteriori fasi del procedimento.

3. Qualora la violazione non sia stata contestata all'atto dell'accertamento, l'organo di polizia stradale destinatario della segnalazione di cui al comma 2, provvede alla verbalizzazione ed alla notifica, con indicazione dell'agente che ha effettuato l'accertamento.

Titolo II

COSTRUZIONE E TUTELA DELLE STRADE

Capo I

Paragrafo 1

ATTIVITA' DI TUTELA DELLE STRADE E FASCE DI RISPETTO (*ARTT. 14 - 18 CODICE DELLA STRADA*)

Art. 26 Art. 16 Cod. Str. - Fasce di rispetto fuori dai centri abitati

1. La distanza dal confine stradale, fuori dai centri abitati, da rispettare nell'aprire canali, fossi o nell'eseguire qualsiasi escavazione lateralmente alle strade, non può essere inferiore alla profondità dei canali, fossi od escavazioni, ed in ogni caso non può essere inferiore a 3 m.

2. Fuori dai centri abitati, come delimitati ai sensi dell'*articolo 4 del codice*, le distanze dal confine stradale, da rispettare nelle nuove costruzioni, nelle ricostruzioni conseguenti a demolizioni integrali o negli ampliamenti fronteggianti le strade, non possono essere inferiori a:

a) 60 m per le strade di tipo A;

b) 40 m per le strade di tipo B;

c) 30 m per le strade di tipo C;

d) 20 m per le strade di tipo F, ad eccezione delle "strade vicinali" come definite dall'*articolo 3, comma 1, n. 52 del codice*;

e) 10 m per le "strade vicinali" di tipo F .

3. Fuori dai centri abitati, come delimitati ai sensi dell'*articolo 4 del codice*, ma all'interno delle zone previste come edificabili o trasformabili dallo strumento urbanistico generale, nel caso che detto strumento sia suscettibile di attuazione diretta, ovvero se per tali zone siano già esecutivi gli strumenti urbanistici attuativi, le distanze dal confine stradale, da rispettare nelle nuove costruzioni, nelle ricostruzioni conseguenti a demolizioni integrali o negli ampliamenti fronteggianti le strade, non possono essere inferiori a:

- a) 30 m per le strade di tipo A;
- b) 20 m per le strade di tipo B;
- c) 10 m per le strade di tipo C .

4. Le distanze dal confine stradale, fuori dai centri abitati, da rispettare nella costruzione o ricostruzione di muri di cinta, di qualsiasi natura e consistenza, lateralmente alle strade, non possono essere inferiori a:

- a) 5 m per le strade di tipo A, B;
- b) 3 m per le strade di tipo C, F .

5. Per le strade di tipo F, nel caso di cui al comma 3, non sono stabilite distanze minime dal confine stradale, ai fini della sicurezza della circolazione, sia per le nuove costruzioni, le ricostruzioni conseguenti a demolizioni integrali e gli ampliamenti fronteggianti le case, che per la costruzione o ricostruzione di muri di cinta di qualsiasi natura e consistenza. Non sono parimenti stabilite distanze minime dalle strade di quartiere dei nuovi insediamenti edilizi previsti o in corso di realizzazione.

6. La distanza dal confine stradale, fuori dai centri abitati, da rispettare per impiantare alberi lateralmente alla strada, non può essere inferiore alla massima altezza raggiungibile per ciascun tipo di essenza a completamento del ciclo vegetativo e comunque non inferiore a 6 m.

7. La distanza dal confine stradale, fuori dai centri abitati, da rispettare per impiantare lateralmente alle strade siepi vive, anche a carattere stagionale, tenute ad altezza non superiore ad 1 m sul terreno non può essere inferiore a 1 m. Tale distanza si applica anche per le recinzioni non superiori ad 1 m costituite da siepi morte in legno, reti metalliche, fili spinati e materiali similari, sostenute da paletti infissi direttamente nel terreno o in cordoli emergenti non oltre 30 cm dal suolo.

8. La distanza dal confine stradale, fuori dai centri abitati, da rispettare per impiantare lateralmente alle strade, siepi vive o piantagioni di altezza superiore ad 1 m sul terreno, non può essere inferiore a 3 m. Tale distanza si applica anche per le recinzioni di altezza superiore ad 1 m sul terreno costituite come previsto al comma 7, e per quelle di altezza inferiore ad 1 m sul terreno se impiantate su cordoli emergenti oltre 30 cm dal suolo.

9. Le prescrizioni contenute nei commi 1 ed 8 non si applicano alle opere e colture preesistenti.

Art. 27 Art. 17 Cod. Str. - Fasce di rispetto nelle curve fuori dai centri abitati

1. La fascia di rispetto nelle curve fuori dai centri abitati, da determinarsi in relazione all'ampiezza della curvatura, è soggetta alle seguenti norme:

- a) nei tratti di strada con curvatura di raggio superiore a 250 m si osservano le fasce di rispetto con i criteri indicati all'*art. 26*;
- b) nei tratti di strada con curvatura di raggio inferiore o uguale a 250 m, la fascia di rispetto è delimitata verso le proprietà latitanti, dalla corda congiungente i punti di tangenza, ovvero dalla linea, tracciata alla distanza dal confine stradale indicata dall'*art. 26* in base al tipo di strada, ove tale linea dovesse risultare esterna alla predetta corda.

Art. 28 Art. 18 Cod. Str. - Fasce di rispetto per l'edificazione nei centri abitati

1. Le distanze dal confine stradale all'interno dei centri abitati, da rispettare nelle nuove costruzioni, nelle demolizioni integrali e conseguenti ricostruzioni o negli ampliamenti fronteggianti le strade, non possono essere inferiori a:

- a) 30 m per le strade di tipo A;
- b) 20 m per le strade di tipo D.

2. Per le strade di tipo E ed F, nei casi di cui al comma 1, non sono stabilite distanze minime dal confine stradale ai fini della sicurezza della circolazione.

3. In assenza di strumento urbanistico vigente, le distanze dal confine stradale da rispettare nei centri abitati non possono essere inferiori a:

- a) 30 m per le strade di tipo A;
- b) 20 m per le strade di tipo D ed E;

c) 10 m per le strade di tipo F.

4. Le distanze dal confine stradale, all'interno dei centri abitati, da rispettare nella costruzione o ricostruzione dei muri di cinta, di qualsiasi natura o consistenza, lateralmente alle strade, non possono essere inferiori a:

- a) m 3 per le strade di tipo A;
- b) m 2 per le strade di tipo D.

5. Per le altre strade, nei casi di cui al comma 4, non sono stabilite, distanze minime dal confine stradale ai fini della sicurezza della circolazione.

Paragrafo 2

INSTALLAZIONE DI OPERE E CANTIERI ED APERTURA DI ACCESSI SULLE STRADE - (ARTT. 20-22 CODICE DELLA STRADA)

Art. 29 Art. 20 Cod. Str. - Ubicazione di chioschi od altre installazioni

1. Per l'ubicazione di chioschi, edicole od altre installazioni anche a carattere provvisorio, fuori dai centri abitati, si applicano le disposizioni di cui all'*art. 26, commi 7 e 8*, nonché quelle di cui agli *articoli 16, comma 2, e 20, comma 2, del codice*.

Art. 30 Art. 21 Cod. Str. - Segnalamento temporaneo

1. I lavori ed i depositi su strada e i relativi cantieri devono essere dotati di sistemi di segnalamento temporaneo mediante l'impiego di specifici segnali previsti dal presente regolamento ed autorizzati dall'ente proprietario, ai sensi dell'*art. 5, comma 3, del codice*.

2. I segnali di pericolo o di indicazione da utilizzare per il segnalamento temporaneo hanno colore di fondo giallo.

3. Per i segnali temporanei possono essere utilizzati supporti e sostegni o basi mobili di tipo trasportabile e ripiegabile che devono assicurare la stabilità del segnale in qualsiasi condizione della strada ed atmosferica. Per gli eventuali zavorramenti dei sostegni è vietato l'uso di materiali rigidi che possono costituire pericolo o intralcio per la circolazione.

4. I segnali devono essere scelti ed installati in maniera appropriata alle situazioni di fatto ed alle circostanze specifiche, secondo quanto rappresentato negli schemi segnaletici differenziati per categoria di strada. Gli schemi segnaletici sono fissati con disciplinare tecnico approvato con decreto del Ministro dei lavori pubblici, da pubblicare nella Gazzetta Ufficiale della Repubblica.

5. Nei sistemi di segnalamento temporaneo ogni segnale deve essere coerente con la situazione in cui viene posto e, ad uguale situazione, devono corrispondere stessi segnali e stessi criteri di posa. Non devono essere posti in opera segnali temporanei e segnali permanenti in contrasto tra loro. A tal fine i segnali permanenti devono essere rimossi o oscurati se in contrasto con quelli temporanei. Ultimati i lavori i segnali temporanei, sia verticali che orizzontali, devono essere immediatamente rimossi e, se del caso, vanno ripristinati i segnali permanenti.

6. In prossimità della testata di ogni cantiere di durata superiore ai sette giorni lavorativi deve essere apposto apposito pannello (fig. II.382) recante le seguenti indicazioni:

- a) ente proprietario o concessionario della strada;
- b) estremi dell'ordinanza di cui ai commi 1 e 7;
- c) denominazione dell'impresa esecutrice dei lavori;
- d) inizio e termine previsto dei lavori;
- e) recapito e numero telefonico del responsabile del cantiere.

7. Per far fronte a situazioni di emergenza o quando si tratti di esecuzione di lavori di particolare urgenza le misure per la disciplina della circolazione sono adottate dal funzionario responsabile. L'adozione delle misure per i lavori che si protraggono oltre le quarantotto ore, deve essere ratificata dall'autorità competente; se il periodo coincide con due giorni festivi consecutivi, tale termine è di settantadue ore. In caso di interventi non programmabili o comunque di modesta entità, cioè in tutti quei casi che rientrano nella ordinaria attività di manutenzione, che comportano limitazioni di traffico non rilevanti e di breve durata, ovvero in caso di incidente stradale o calamità naturale, l'ente proprietario o i soggetti da esso individuati possono predisporre gli schemi ed i dispositivi segnaletici previsti dalle presenti norme senza adottare formale provvedimento. Al termine dei lavori e alla fine dell'emergenza deve essere tempestivamente ripristinata la preesistente disciplina della circolazione, a cura dell'ente proprietario o concessionario della strada.

8. Nel caso di cantieri che interessino la sede di autostrade, di strade extraurbane principali o di strade urbane di scorrimento o di quartiere, i lavori devono essere svolti in più turni, anche utilizzando l'intero arco della giornata, e in via prioritaria, nei periodi giornalieri di minimo impegno della strada da parte dei flussi veicolari. I lavori di durata prevedibilmente più ampia e che non rivestano carattere di urgenza devono essere realizzati nei periodi annuali di minore traffico.

9. Il ripristino delle condizioni di transitabilità a seguito di un qualsiasi danneggiamento subito dalle sedi stradali sopraindicate deve avere inizio immediatamente dopo la cessazione dell'evento che ha determinato il danneggiamento stesso.

Art. 31 Art. 21 Cod. Str. - Segnalamento e delimitazione dei cantieri

1. Gli accorgimenti necessari alla sicurezza e alla fluidità della circolazione nel tratto di strada che precede un cantiere o una zona di lavoro o di deposito di materiali, consistono in un segnalamento adeguato alle velocità consentite ai veicoli, alle dimensioni della deviazione ed alle manovre da eseguire all'altezza del cantiere, al tipo di strada e alle situazioni di traffico e locali.

2. In prossimità di cantieri fissi o mobili, anche se di manutenzione, deve essere installato il segnale LAVORI (fig. II.383) corredato da pannello integrativo indicante l'estesa del cantiere quando il tratto di strada interessato sia più lungo di 100 m. Il solo segnale lavori non può sostituire gli altri mezzi segnaletici previsti nel presente articolo e in quelli successivi riguardanti la sicurezza della circolazione in presenza di cantieri stradali.

3. Conformemente agli schemi segnaletici di cui all'*art. 30*, comma 4, devono essere utilizzati, ove previsti, i seguenti segnali:

- a) divieto di sorpasso (figg. II.48 e II.52) e limite massimo di velocità (fig. II.50);
- b) segnali di obbligo:
 - 1) direzione obbligatoria (figg. II.80/a, II.80/b, II.80/c);
 - 2) preavviso di direzione obbligatoria (figg. II.80/d, II.80/e);
 - 3) direzioni consentite (figg. II.81/a, II.81/b, II.81/c);
 - 4) passaggio obbligatorio (figg. II.82/a, II.82/b);
 - 5) passaggi consentiti (fig. II.83);
- c) strettoia (figg. II.384, II.385, II.386) e doppio senso di circolazione (fig. II.387);
- d) chiusura di una o più corsie (figg. II.411/a, II.411/b, II.411/c, II.411/d), carreggiata chiusa (figg. II.412/a, II.413/a, II.413/b) e rientro in carreggiata (figg. II.412/b, II.413/c);
- e) segnali di fine prescrizione (figg. II.70, II.71, II. 72, II.73).

4. Se ne ricorrono i motivi e le condizioni, devono essere utilizzati anche i seguenti segnali:

- a) altri segnali di divieto ritenuti necessari e relativi segnali di fine divieto in funzione delle necessità derivanti dalle condizioni locali del cantiere stradale;
- b) mezzi di lavoro in azione (fig. II.388);
- c) strada deformata (fig. II.389);
- d) materiale instabile sulla strada (fig. II.390);
- e) segnali orizzontali in rifacimento (fig. II.391);
- f) altri segnali di pericolo ritenuti necessari sempre con colore di fondo giallo.

5. I mezzi di delimitazione dei cantieri stradali o dei depositi sulle strade, secondo le necessità e le condizioni locali, sono i seguenti:

- a) le barriere;
- b) i delineatori speciali;
- c) i coni e i delineatori flessibili;
- d) i segnali orizzontali temporanei e dispositivi retroriflettenti integrativi;
- e) gli altri mezzi di segnalamento in aggiunta o in sostituzione di quelli previsti, purché preventivamente autorizzati dal Ministero dei lavori pubblici.

6. Per ottenere la preventiva autorizzazione di cui al comma 5, lettera e), l'ente proprietario o concessionario deve presentare tempestiva istanza all'Ispettorato generale per la circolazione e la sicurezza stradale del Ministero dei lavori pubblici indicando la necessità od opportunità del segnalamento aggiunto o sostitutivo e le modalità di tali segnalamenti e della loro apposizione, con indicazione del periodo in cui il segnalamento medesimo deve essere apposto. L'Ispettorato generale, se del caso, autorizza il segnalamento in tempo utile e con lo stesso provvedimento autorizzatorio può apportare modifiche di carattere tecnico o temporale.

Art. 32 Art. 21 Cod. Str. - Barriere

1. Le barriere segnalano i limiti dei cantieri stradali; sono disposte parallelamente al piano stradale e sostenute da cavalletti o da altri sostegni idonei. Sono obbligatorie sui lati frontali di delimitazione del cantiere o sulle testate di approccio. Possono essere sostituite con elementi idonei di pari efficacia, purché approvati dall'Ispettorato generale per la circolazione e la sicurezza stradale del Ministero dei lavori pubblici e in conformità alle direttive da esso impartite.
2. Lungo i lati longitudinali le barriere sono obbligatorie nelle zone che presentano condizioni di pericolo per le persone al lavoro o per i veicoli in transito. Possono essere sostituite da recinzioni colorate in rosso o arancione stabilmente fissate, costituite da teli, reti o altri mezzi di delimitazione approvati dal Ministero dei lavori pubblici.
3. Le barriere sono di due tipi: "normale" e "direzionale".
4. La barriera "normale" (fig. II.392) è colorata a strisce alternate oblique bianche e rosse. La larghezza delle strisce rosse deve essere pari a 1,2 volte quella delle strisce bianche. Deve avere un'altezza non inferiore a 20 cm e deve essere posta parallelamente al piano stradale con il bordo inferiore ad altezza non inferiore a 80 cm da terra in posizione tale da renderla visibile anche in presenza di altri mezzi segnaletici di pre-segnalamento.
5. La barriera "direzionale" (fig. II.393/a) è colorata sulla faccia utile con bande alternate bianche e rosse a punta di freccia. Le punte delle frecce devono essere rivolte nella direzione della deviazione. Deve avere una dimensione "normale" non inferiore a 60 x 240 cm e "grande" di 90 x 360 cm, oppure deve essere composta almeno da quattro moduli di dimensione normale 60 x 60 cm o grande 90 x 90 cm (fig. II.395) posti orizzontalmente con il bordo inferiore ad altezza non inferiore a 80 cm da terra, preceduti e seguiti da un segnale di passaggio obbligatorio (fig. II. 393/b). La larghezza delle zone rosse deve essere pari a 1,2 volte quella delle zone bianche. Per quelle in uso nei centri abitati le dimensioni possono essere ridotte alla metà.

Art. 33 Art. 21 Cod. Str. - Delineatori speciali

1. I delineatori speciali sono dei seguenti tipi:

a) Paletto di delimitazione (fig. II.394). Esso deve essere usato in serie per evidenziare i bordi longitudinali e di approccio delle zone di lavoro. Deve essere installato sempre ortogonalmente all'asse della strada cui è rivolto. L'intervallo tra i paletti non deve essere superiore a 15 m. Il paletto è colorato sulla faccia con bande alternate bianche e rosse. Quelle rosse hanno una larghezza pari a 1,2 volte quelle bianche. Le dimensioni minime sono di 20 x 80 cm ed il sostegno deve assicurare un'altezza del bordo inferiore di almeno 30 cm da terra;

b) Delineatore modulare di curva provvisoria (fig. II.395). Esso deve essere usato in più elementi per evidenziare il lato esterno delle deviazioni con curve provvisorie di raggio inferiore o uguale a 200 m e deve essere installato sempre ortogonalmente all'asse della strada. L'intervallo tra i delineatori temporanei deve essere contenuto nei seguenti valori:

Raggio della curva (in metri)	Spaziamento longitudinale (in metri)
fino a 30	5
da 30 a 50	10
da 50 a 100	15
da 100 a 200	20

Il delineatore presenta sulla faccia un disegno a punta di freccia bianca su fondo rosso. La dimensione "normale" è 60 x 60 cm, quella "grande" è di 90 x 90 cm.

Art. 34 Art. 21 Cod. Str. - Coni e delineatori flessibili

1. Il cono (fig. II.396) deve essere usato per delimitare ed evidenziare zone di lavoro o operazioni di manutenzione di durata non superiore ai due giorni, per il tracciamento di segnaletica orizzontale, per indicare le aree interessate da incidenti, gli incanalamenti temporanei per posti di blocco, la separazione provvisoria di opposti sensi di marcia e delimitazione di ostacoli provvisori. Il cono deve essere costituito da materiali flessibili quali gomma o plastica. È di colore rosso con anelli di colore bianco retroriflettenti; le dimensioni, nelle tre versioni e in tutte le sue parti, sono specificate nelle figure. Il cono deve avere una adeguata base di appoggio appesantita dall'interno o dall'esterno per garantirne la stabilità in ogni condizione. La frequenza di posa è di 12 m in rettilineo e di 5 m in curva. Nei centri abitati la frequenza è dimezzata, salvo diversa distanza necessaria per particolari situazioni della strada e del traffico.

2. Il delineatore flessibile (fig. II.397) deve essere usato per delimitare i sensi di marcia contigui, opposti o paralleli, o per delimitare zone di lavoro di durata superiore ai due giorni. Il delineatore flessibile, lamellare o cilindrico, deve essere costituito da materiali flessibili quali gomma o plastica; è

di colore rosso con inserti o anelli di colore bianco retroriflettenti; ha dimensioni come specificato nelle figure. La base deve essere incollabile o altrimenti fissata alla pavimentazione. I delineatori flessibili, se investiti dal traffico, devono piegarsi e riprendere la posizione verticale originale senza distaccarsi dalla pavimentazione. La frequenza di posa è la stessa dei coni.

3. Le caratteristiche dei materiali da utilizzare per i coni e per i delineatori flessibili sono stabilite con apposito disciplinare tecnico approvato con decreto del Ministro dei lavori pubblici da pubblicare nella Gazzetta Ufficiale della Repubblica.

Art. 35 Art. 21 Cod. Str. - Segnali orizzontali temporanei e dispositivi retroriflettenti integrativi o sostitutivi

1. I segnali orizzontali a carattere temporaneo devono essere applicati in corrispondenza di cantieri, lavori o deviazioni di durata superiore a sette giorni lavorativi salvo i casi in cui condizioni atmosferiche o del fondo stradale ne impediscano la corretta apposizione. In tali casi si applicano i dispositivi di cui al comma 6. I segnali orizzontali hanno lo scopo di guidare i conducenti e garantire la sicurezza del traffico in approccio ed in prossimità di anomalie planimetriche derivanti dall'esistenza di lavori stradali.

2. I segnali orizzontali temporanei sono di colore giallo, devono essere antisdrucciolevoli e non devono porgere più di 5 mm dal piano della pavimentazione. Nel caso di strisce longitudinali continue realizzate con materie plastiche, a partire da spessori di strato di 1,5 mm, devono essere eseguite interruzioni che garantiscano il deflusso dell'acqua.

3. Tali segnali devono poter essere rimossi integralmente e rapidamente al cessare delle cause che hanno determinato la necessità di apposizione, senza lasciare alcuna traccia sulla pavimentazione, arrecare danni alla stessa e determinare disturbi o intralcio alla circolazione. L'obbligo non sussiste se è previsto il rifacimento della pavimentazione.

4. I segnali orizzontali da usare nell'ambito di cantieri e di lavori stradali sono le strisce longitudinali continue e discontinue per indicare i margini, la separazione dei sensi di marcia e le corsie, le strisce trasversali per indicare il punto di arresto nei sensi unici alternati regolati da semafori, le frecce direzionali o le iscrizioni con la grafica e le dimensioni previste per la segnaletica orizzontale permanente.

5. Le caratteristiche tecniche e di qualità dei materiali costituenti la segnaletica orizzontale temporanea e dei dispositivi retroriflettenti integrativi di cui al comma 6, nonché i metodi di misura di dette caratteristiche, sono stabilite con apposito disciplinare tecnico approvato con decreto del Ministro dei lavori pubblici da pubblicare nella Gazzetta Ufficiale della Repubblica.

6. I dispositivi retroriflettenti integrativi possono essere usati per rafforzare i segnali orizzontali temporanei in situazioni particolarmente pericolose. Essi devono riflettere luce di colore giallo e non devono avere un'altezza superiore a 2,5 cm. Sono applicati con idoneo adesivo di sicurezza od altri sistemi di ancoraggio alla pavimentazione, in modo da evitare distacchi, in conseguenza della sollecitazione del traffico. Devono poter essere facilmente rimossi senza produrre danni al manto stradale conformemente a quanto disposto dall'art. 30, comma 5. La frequenza di posa massima di tali dispositivi è di 12 m in rettilineo e di 3 m in curva. Altri mezzi di segnalamento temporaneo in aggiunta o in sostituzione di quelli previsti possono essere impiegati previa approvazione del Ministero dei lavori pubblici, in conformità alle direttive da esso impartite. Al riguardo si applica la disposizione dell'art. 31, comma 6.

Art. 36 Art. 21 Cod. Str. - Visibilità notturna

1. La visibilità notturna dei segnali verticali da utilizzare nei lavori stradali è regolamentata nell'art. 79.

2. Per quanto concerne le barriere ed i delineatori speciali, la visibilità notturna deve essere assicurata secondo quanto stabilito dall'art. 79, comma 8.

3. Per quanto concerne i delineatori flessibili ed i coni, la visibilità notturna deve essere assicurata dalla rifrangenza almeno delle parti bianche, con materiali aventi valori del coefficiente areico di intensità luminosa non inferiori a quelli delle pellicole di classe 2 di cui all'art. 79, comma 10.

4. I segnali orizzontali temporanei ed i dispositivi integrativi dei segnali orizzontali devono essere realizzati con materiali tali da renderli visibili sia di giorno che di notte anche in presenza di pioggia o con fondo stradale bagnato.

5. Le caratteristiche fotometriche e colorimetriche dei segnali orizzontali temporanei e dei dispositivi retroriflettenti integrativi di detti segnali sono stabilite dal disciplinare tecnico di cui all'*art. 35*, comma 5.
6. Ad integrazione della visibilità dei mezzi segnaletici rifrangenti o in loro sostituzione, possono essere impiegati dispositivi luminosi a luce gialla. Durante le ore notturne ed in tutti i casi di scarsa visibilità, le barriere di testata di zone di lavoro devono essere munite di idonei apparati luminosi di colore rosso a luce fissa. Il segnale "LAVORI" (fig. II.383) deve essere munito di analogo apparato luminoso di colore rosso a luce fissa.
7. Lo sbarramento obliquo che precede eventualmente la zona di lavoro deve essere integrato da dispositivi a luce gialla lampeggiante, in sincrono o in progressione (luci scorrevoli).
8. I margini longitudinali della zona di lavoro possono essere integrati con analoghi dispositivi a luce gialla fissa. Sono vietate le lanterne, od altre sorgenti luminose, a fiamma libera. E' consentito l'impiego di torce a vento da parte degli organi di polizia stradale in situazioni di emergenza in condizioni di scarsa visibilità.
9. I dispositivi luminosi di cui ai commi 6, 7 e 8 sono soggetti ad approvazione da parte del Ministero dei lavori pubblici.

Art. 37 Art. 21 Cod. Str. - Persone al lavoro

1. Coloro che operano in prossimità della delimitazione di un cantiere o che comunque sono esposti al traffico di veicoli nello svolgimento della loro attività lavorativa, devono essere visibili sia di giorno che di notte mediante indumenti di lavoro fluorescenti e rifrangenti.
2. Tutti gli indumenti devono essere realizzati con tessuto di base fluorescente di colore arancio o giallo o rosso con applicazione di fasce rifrangenti di colore bianco argento.
3. In caso di interventi di breve durata può essere utilizzata una bretella realizzata con materiale sia fluorescente che rifrangente di colore arancio.
4. Le tipologie degli indumenti e le caratteristiche dei materiali fluorescenti, rifrangenti e fluororifrangenti sono stabilite con apposito disciplinare tecnico approvato con decreto del Ministro dei lavori pubblici e da pubblicare nella Gazzetta Ufficiale della Repubblica.

Art. 38 Art. 21 Cod. Str. - Veicoli operativi

1. I veicoli operativi, i macchinari e i mezzi d'opera impiegati per i lavori o per la manutenzione stradale, fermi od in movimento se esposti al traffico, devono portare posteriormente un pannello a strisce bianche e rosse, integrato da un segnale di passaggio obbligatorio con freccia orientata verso il lato dove il veicolo può essere superato (fig. II.398). Il pannello e il segnale "PASSAGGIO OBBLIGATORIO" devono essere realizzati con pellicola retroriflettente di classe 2 come previsto all'*art. 79*, comma 10. Questo tipo di segnalazione deve essere usato anche dai veicoli che per la natura del carico o la massa o l'ingombro devono procedere a velocità particolarmente ridotta. In questi casi, detti veicoli devono essere equipaggiati con una o più luci gialle lampeggianti.
2. I veicoli operativi, anche se sono fermi per compiere lavori di manutenzione di brevissima durata quali la sostituzione di lampadine della pubblica illuminazione o rappezzi al manto stradale, devono essere presegnalati con opportuno anticipo :
 - a) sulle strade urbane con il preavviso LAVORI (fig. II.383) e, qualora opportuno, con i segnali di PASSAGGIO OBBLIGATORIO preceduti dai segnali DIVIETO DI SORPASSO (fig. II.48), STRETTOIA (figg. II.384, II.385 o II.386), SENSO UNICO ALTERNATO (figg. II.41 e II.45) e LIMITE MASSIMO DI VELOCITA' (fig. II.50) se il limite è inferiore a 50 km/h ;
 - b) sulle strade extra-urbane con i segnali di cui alla lettera a) con i segnali di limite massimo di velocità a scalare e i segnali di passaggio obbligatorio in numero sufficiente a delineare l'eventuale incanalamento del traffico a monte.

Art. 39 Art. 21 Cod. Str. - Cantieri mobili

1. Un cantiere stradale si definisce "mobile" se è caratterizzato da una velocità media di avanzamento dei lavori, che può variare da poche centinaia di m/giorno a qualche km/h.
2. Il segnalamento di un cantiere mobile su strade con almeno due corsie per senso di marcia consiste in un :

a) PRESEGNALAMENTO disposto sulla banchina e spostato in avanti in maniera coordinata all'avanzamento dei lavori, ovvero anche su un primo veicolo a copertura e protezione anticipata e, comunque, ad una distanza che consenta ai conducenti una normale manovra di decelerazione in rapporto alla velocità che gli stessi possono mantenere sia in via legale che in via di fatto sulla tratta stradale considerata. La segnaletica di preavviso posta sulla banchina (nei due sensi se necessario) è costituita generalmente di un cartello composito contenente il segnale LAVORI, il segnale CORSIE DISPONIBILI, il pannello integrativo indicante la distanza del cantiere (figg. II.399/a e II.399/b), ed eventuali luci gialle lampeggianti. La segnaletica di preavviso posta su un veicolo di protezione anticipata può assumere la configurazione di SEGNALE MOBILE DI PREAVVISO (fig. II.400);

b) SEGNALAMENTO DI LOCALIZZAZIONE posto a terra e spostato in maniera coordinata all'avanzamento dei lavori. Il segnale assume la configurazione di segnale mobile di protezione (fig. II.401), costituito da un pannello a strisce bianche e rosse contenente un segnale di passaggio obbligatorio con freccia orientata verso il lato dove può essere superata la zona del cantiere ed integrato da luci gialle lampeggianti alcune delle quali disposte a forma di freccia orientata come il segnale di passaggio obbligatorio. La segnaletica "sul posto" comprende anche la delimitazione della zona di lavoro con coni o paletti, questi ultimi eventualmente integrati da luci gialle lampeggianti. Il segnale mobile di protezione può essere sistemato su un veicolo di lavoro, oppure su un carrello trainato dal veicolo stesso, ovvero posto su un secondo veicolo di accompagnamento. In tutte le fasi non operative precedenti o successive al loro impiego, i lampeggiatori del SEGNALE MOBILE DI PROTEZIONE devono essere disattivati ed il segnale stesso deve essere posto in posizione ripiegata .

3. Il segnale di LAVORI deve essere posto sulle strade intersecanti se il cantiere mobile può presentarsi all'improvviso ai veicoli che svoltano. I segnali installati sui veicoli devono essere realizzati con pellicole retroriflettenti di classe 2, di cui all'*articolo 79*, comma 10. In galleria non sono consentiti cantieri mobili, se essa rimane aperta al traffico, salvo deroghe per situazioni specifiche autorizzate dall'Ispettorato generale per la circolazione e la sicurezza stradale.

4. Sulle strade di tipo E ed F, nei casi di cantiere mobile costituito dalla attività di un veicolo operativo, segnalato come previsto all'*articolo 38*, comma 1, il segnale LAVORI, in deroga a quanto previsto all'*articolo 31*, comma 2, può essere sostituito con un moviere, munito di bandiera, ai sensi dell'*articolo 42*, comma 3, lettera b).

Art. 40 Art. 21 Cod. Str. - Sicurezza dei pedoni nei cantieri stradali

1. La segnaletica di sicurezza dei lavori, dei depositi, degli scavi e dei cantieri stradali deve comprendere speciali accorgimenti a difesa della incolumità dei pedoni che transitano in prossimità dei cantieri stessi.

2. I cantieri edili, gli scavi, i mezzi e macchine operatrici, nonché il loro raggio di azione, devono essere sempre delimitati, soprattutto sul lato dove possono transitare pedoni, con barriere, parapetti, o altri tipi di recinzioni così come previsto dall'*art. 32*, comma 2.

3. Le recinzioni di cui al comma 2 devono essere segnalate con luci rosse fisse e dispositivi rifrangenti della superficie minima di 50 cm², opportunamente intervallati lungo il perimetro interessato dalla circolazione.

4. Se non esiste marciapiede, o questo è stato occupato dal cantiere, occorre delimitare e proteggere un corridoio di transito pedonale, lungo il lato o i lati prospicienti il traffico veicolare, della larghezza di almeno 1 m. Detto corridoio può consistere in un marciapiede temporaneo costruito sulla carreggiata, oppure in una striscia di carreggiata protetta, sul lato del traffico, da barriere o da un parapetto di circostanza segnalati dalla parte della carreggiata, come precisato al comma 3.

5. Tombini e ogni tipo di portello, aperti anche per un tempo brevissimo, situati sulla carreggiata o in banchine o su marciapiedi, devono essere completamente recintati (fig. II.402).

Art. 41 Art. 21 Cod. Str. - Limitazioni di velocità in prossimità di lavori o di cantieri stradali

1. Le limitazioni di velocità temporanee in prossimità di lavori o di cantieri stradali, sono subordinate, salvo casi di urgenza, al consenso ed alle direttive dell'ente proprietario della strada. Il limite di velocità deve essere posto in opera di seguito al segnale lavori, ovvero abbinato con esso sullo stesso supporto. Il valore della limitazione, salvo casi eccezionali, non deve essere inferiore a 30 km/h. Quando sia opportuno limitare la velocità su strade di rapido scorrimento occorre apporre limiti a scalare.

2. Alla fine della zona lavori o del cantiere, se è apposto il segnale via libera non occorre quello di fine limitazione di velocità. E' invece necessario il segnale fine limitazione di velocità se altri divieti restano

in vigore. Se una limitazione di velocità diversa permane anche dopo la fine della zona lavori, è sufficiente installare il segnale col nuovo limite senza porre quello di fine limite precedente.

Art. 42 Art. 21 Cod. Str. - Stretteie e sensi unici alternati

1. Qualora la presenza dei lavori, dei depositi o dei cantieri stradali determini un restringimento della carreggiata è necessario apporre il segnale di pericolo temporaneo STRETTOIA in una delle tre versioni previste (figg. II.384, II.385 e II.386). Se tale segnale viene posto vicino alla zona lavori o di cantiere, dopo gli altri eventuali presegnali deve essere corredato da pannello integrativo indicante la distanza della strettoia.

2. Se la larghezza della strettoia è inferiore a 5,60 m occorre istituire il transito a senso unico alternato nel tempo, regolato ai sensi del comma 3.

3. Il regime di transito attraverso una strettoia di larghezza inferiore a 5,60 m può essere regolato in tre modi:

a) transito alternato a vista.

Deve essere installato il segnale negativo dare precedenza nel senso unico alternato (fig. II.41) dalla parte in cui il traffico incontra l'ostacolo e deve deviare. Reciprocamente altro segnale diritto di precedenza nel senso unico alternato (fig. II.45) dà la priorità a quel senso di circolazione che è meno intralciato dai lavori;

b) transito alternato da movieri.

Questo sistema richiede due movieri muniti di apposita paletta, posti a ciascuna estremità della strettoia, i quali presentano al traffico una faccia verde, l'altra la faccia rossa della paletta. Il funzionamento di questo sistema è legato al buon coordinamento dei movieri, che può essere stabilito a vista o con apparecchi radio ricetrasmittenti o tramite un terzo moviere intermedio munito anch'esso di paletta. Le palette sono circolari (fig. II.403) del diametro di 30 cm e munite di manico di 20 cm di lunghezza con rivestimento in pellicola rifrangente verde da un lato e rosso dall'altro. I movieri possono anche fare uso di bandiere di colore arancio fluorescente, delle dimensioni non inferiori a 80 x 60 cm, principalmente per indurre gli utenti della strada al rallentamento e ad una maggiore prudenza. Il movimento delle bandiere può essere affidato anche a dispositivi meccanici;

c) transito alternato a mezzo semafori.

Quando non sia possibile ricorrere ai due sistemi precedenti per la lunghezza della strettoia o a causa della non visibilità reciproca tra le due estremità della strettoia stessa, il senso alternato deve essere regolato da due semafori comandati a mano o con funzionamento automatico. Nel caso di cicli a tempo fisso, la fase di rosso non deve superare i 2', salvo casi eccezionali di strettoie di grande lunghezza. Fuori dei centri abitati l'impianto semaforico deve essere preceduto dal segnale di pericolo temporaneo semaforo (fig. II.404) con una luce gialla lampeggiante inserita al posto del disco giallo del simbolo. Il collegamento "semaforo-centralino-semaforo" può avvenire via cavo o via radio o con altri sistemi che comunque garantiscano l'affidabilità del collegamento. Il semaforo va posto sul lato destro, all'altezza della striscia di arresto temporanea. Se il traffico in approccio può disporsi su più file, il semaforo deve essere ripetuto a sinistra, sulla linea di separazione dei sensi di marcia. La messa in funzione di un impianto semaforico per transito alternato deve essere autorizzata dall'ente proprietario o concessionario della strada, che ha la facoltà di stabilire o modificare la durata delle fasi, in relazione alle situazioni di traffico. .

Art. 43 Art. 21 Cod. Str. - Deviazioni di itinerario

1. Si ha una deviazione di itinerario quando tutto il traffico o parte di esso viene trasferito su una sede diversa (itinerario deviato) dall'itinerario normale. Le deviazioni possono essere obbligatorie (deviazione vera e propria) oppure facoltative (itinerario raccomandato). Qualsiasi deviazione può essere decisa ed autorizzata dall'ente proprietario o concessionario della strada interrotta. Qualora l'itinerario deviato coinvolga altri enti proprietari o concessionari occorrono l'accordo e l'intesa preventivi di tutti gli enti interessati.

2. La segnaletica di indicazione necessaria è la seguente:

a) preavviso di deviazione (fig. II.405) da porre a 100 m sulla viabilità ordinaria e da porre a 300 m ed a 150 m sulle autostrade e sulle strade extraurbane principali (fig. II.406);

b) segnali di direzione da porre in corrispondenza delle intersezioni (figg. II.407/a e II. 407/b);

c) in caso di limitazioni di sagoma o di massa sull'itinerario normale, devono essere installati, alla intersezione che precede il cantiere, preavvisi di deviazione sui quali sono inseriti i simboli relativi alle limitazioni, per segnalare l'itinerario deviato (fig. II.408);

d) una deviazione obbligatoria solo per una o più particolari categorie di veicoli deve essere segnalata col segnale di direzione obbligatoria integrato dal o dai simboli delle categorie veicolari escluse (figg. II.409/a, II.409/b);

e) una deviazione facoltativa solo per una o più particolari categorie di veicoli deve essere segnalata col segnale di direzione consigliata integrato dal o dai simboli delle categorie veicolari escluse (figg. II.410/a, II.410/b).

3. Sulle strade a carreggiate separate con due o più corsie per senso di marcia vanno impiegati i seguenti segnali di indicazione per la disponibilità e l'uso delle corsie:

a) il segnale corsia o corsie chiuse (figg. II.411/a, II.411/b, II.411/c, II.411/d) deve essere impiegato quando, su una carreggiata a due o più corsie, si riduce il numero di quelle disponibili nel senso di marcia. La chiusura di due o più corsie deve essere sfalsata nello spazio in modo da operare la chiusura di una corsia per volta. La rappresentazione grafica del simbolo varia secondo la situazione stradale ed il numero di corsie interessate. Il segnale può essere preceduto dal preavviso, costituito dallo stesso segnale corredato da un pannello integrativo indicante la distanza dal punto in cui è localizzata la chiusura;

b) il segnale carreggiata chiusa (figg. II.412/a, II.413/a, II.413/b) deve essere impiegato quando su una strada a carreggiate separate, una di esse viene chiusa al traffico;

c) il segnale rientro in carreggiata (figg. II.412/b, II.413/c) deve essere impiegato per indicare il ripristino delle condizioni viabili normali;

d) il segnale uso corsie può essere impiegato per indicare l'utilizzo delle corsie disponibili per le diverse categorie di veicoli (fig. II.414).

4. La segnaletica di prescrizione necessaria è la seguente:

a) segnali dare precedenza oppure fermarsi e dare precedenza (secondo le condizioni di visibilità) a tutte le intersezioni del percorso deviato, qualora la strada interrotta goda del diritto di precedenza;

b) segnali divieto di transito, direzione obbligatoria, barriere direzionali nel numero necessario;

c) segnalamento del possibile accesso ai residenti lungo la strada interrotta, ma in modo da escludere dubbi od esitazioni per il traffico a transito vietato.

Art. 44 Art. 22 Cod. Str. - Accessi in generale

1. Ai fini dell'*art. 22 del codice*, si definiscono accessi:

a) le immissioni di una strada privata su una strada ad uso pubblico;

b) le immissioni per veicoli da un'area privata laterale alla strada di uso pubblico.

2. Gli accessi di cui al comma 1 si distinguono in accessi a raso, accessi a livelli sfalsati e accessi misti. Per gli accessi a raso e per quelli a livelli sfalsati valgono le corrispondenti definizioni di intersezione di cui all'*articolo 3 del codice*. Gli accessi misti presentano, al contempo, le caratteristiche degli accessi a raso e di quelli a livelli sfalsati.

Art. 45 Art. 22 Cod. Str. - Accessi alle strade extraurbane

1. Nelle autostrade non sono consentiti accessi privati.

2. Nelle strade extraurbane principali sono consentiti accessi privati ubicati a distanza non inferiore a metri 1000 tra loro, misurata tra gli assi degli accessi consecutivi.

3. Nelle strade extraurbane secondarie sono consentiti accessi privati purché realizzati a distanza non inferiore, di norma, a 300 m tra loro, misurata tra gli assi degli accessi consecutivi per ogni senso di marcia. L'ente proprietario della strada può derogare a tale distanza, fino ad un minimo di 100 m, qualora, in relazione alla situazione morfologica, risulti particolarmente gravosa la realizzazione di strade parallele. La stessa deroga può essere applicata per tratti di strade che, in considerazione della densità di insediamenti di attività o di abitazioni, sono soggetti a limitazioni di velocità e per i tratti di strade compresi all'interno di zone previste come edificabili o trasformabili dagli strumenti urbanistici generali od attuativi vigenti.

4. Le strade extraurbane principali di nuova costruzione devono essere provviste di fasce laterali di terreno tali da consentire l'eventuale inserimento di strade di servizio per il collegamento degli accessi privati di immissione sulla strada.

5. Gli accessi devono essere localizzati dove l'orografia dei luoghi e l'andamento della strada consentono la più ampia visibilità della zona di svincolo e possibilmente nei tratti di strada in rettilineo, e realizzati in modo da consentire una agevole e sicura manovra di immissione o di uscita dalla sede stradale, senza che tale manovra comporti la sosta del veicolo sulla carreggiata.

6. L'ente proprietario della strada può negare l'autorizzazione per nuovi accessi, diramazioni e innesti, o per la trasformazione di quelli esistenti o per la variazione d'uso degli stessi quando ritenga che da essi possa derivare pregiudizio alla sicurezza e fluidità della circolazione e particolarmente quando

trattasi di accessi o diramazioni esistenti o da istituire in corrispondenza di tratti di strada in curva o a forte pendenza, nonché ogni qualvolta non sia possibile rispettare le norme fissate ai fini della visibilità per le intersezioni di cui agli *articoli 16 e 18 del codice*.

7. L'ente medesimo può negare l'autorizzazione di accessi in zone orograficamente difficili che non garantiscono sufficienti condizioni di sicurezza.

8. Gli accessi e le diramazioni devono essere costruiti con materiali di adeguate caratteristiche e sempre mantenuti in modo da evitare apporto di materie di qualsiasi natura e lo scolo delle acque sulla sede stradale; devono essere inoltre pavimentati per l'intero tratto e comunque per una lunghezza non inferiore a 50 m a partire dal margine della carreggiata della strada da cui si diramano.

9. Gli accessi sono realizzati e mantenuti sia per la zona insistente sulla strada sia per la parte ricadente sulla proprietà privata, a cura e spese dei titolari dell'autorizzazione, i quali sono tenuti a rispettare le prescrizioni e le modalità fissate dall'ente proprietario della strada e ad operare sotto la sorveglianza dello stesso.

10. E' consentita l'apertura di accessi provvisori per motivi temporanei quali l'apertura di cantieri o simili. In tali casi deve essere disposta idonea segnalazione di pericolo ed, eventualmente, quella di divieto.

Art. 46 Art. 22 Cod. Str. - Accessi nelle strade urbane. Passo carrabile

1. La costruzione dei passi carrabili è autorizzata dall'ente proprietario della strada nel rispetto della normativa edilizia e urbanistica vigente.

2. Il passo carrabile deve essere realizzato osservando le seguenti condizioni:

a) deve essere distante almeno 12 metri dalle intersezioni e, in ogni caso, deve essere visibile da una distanza pari allo spazio di frenata risultante dalla velocità massima consentita nella strada medesima;

b) deve consentire l'accesso ad un'area laterale che sia idonea allo stazionamento o alla circolazione dei veicoli ;

c) qualora l'accesso alle proprietà laterali sia destinato anche a notevole traffico pedonale, deve essere prevista una separazione dell'entrata carrabile da quella pedonale ;

[d) deve essere segnalato mediante l'apposito segnale di cui all'art. 120.]

3. Nel caso in cui i passi carrabili, come definiti dall'*articolo 3, comma 1, punto 37), del codice*, rientrino nella definizione dell'*articolo 44, comma 4, del decreto legislativo 15 novembre 1993, n. 507*, nella zona antistante gli stessi vige il divieto di sosta, segnalato con l'apposito segnale di cui alla figura II.78. In caso contrario, il divieto di sosta nella zona antistante il passo medesimo ed il posizionamento del relativo segnale, sono subordinati alla richiesta di occupazione del suolo pubblico che, altrimenti, sarebbe destinato alla sosta dei veicoli, in conformità a quanto previsto dall'*articolo 44, comma 8, del citato decreto legislativo 507/93*.

4. Qualora l'accesso dei veicoli alla proprietà laterale avvenga direttamente dalla strada, il passo carrabile oltre che nel rispetto delle condizioni previste nel comma 2, deve essere realizzato in modo da favorire la rapida immissione dei veicoli nella proprietà laterale. L'eventuale cancello a protezione della proprietà laterale dovrà essere arretrato allo scopo di consentire la sosta, fuori della carreggiata, di un veicolo in attesa di ingresso. Nel caso in cui, per obiettive impossibilità costruttive o per gravi limitazioni della godibilità della proprietà privata, non sia possibile arretrare gli accessi, possono essere autorizzati sistemi di apertura automatica dei cancelli o delle serrande che delimitano gli accessi. E' consentito derogare dall'arretramento degli accessi e dall'utilizzo dei sistemi alternativi nel caso in cui le immissioni laterali avvengano da strade senza uscita o comunque con traffico estremamente limitato, per cui le immissioni stesse non possono determinare condizioni di intralcio alla fluidità della circolazione.

5. E' consentita l'apertura di passi carrabili provvisori per motivi temporanei quali l'apertura di cantieri o simili. In tali casi devono essere osservate, per quanto possibile, le condizioni di cui al comma 2. Deve in ogni caso disporsi idonea segnalazione di pericolo allorquando non possono essere osservate le distanze dall'intersezione.

6. I comuni hanno la facoltà di autorizzare distanze inferiori a quelle fissate al comma 2, lettera a), per i passi carrabili già esistenti alla data di entrata in vigore del presente regolamento, nel caso in cui sia tecnicamente impossibile procedere all'adeguamento di cui all'*articolo 22, comma 2, del codice*.

Paragrafo 3

PUBBLICITA' SULLE STRADE E SUI VEICOLI - (ART. 23 CODICE DELLA STRADA)

Art. 47 Art. 23 Cod. Str. - Definizione dei mezzi pubblicitari

1. Si definisce "insegna di esercizio" la scritta in caratteri alfanumerici, completata eventualmente da simboli e da marchi, realizzata e supportata con materiali di qualsiasi natura, installata nella sede dell'attività a cui si riferisce o nelle pertinenze accessorie alla stessa. Può essere luminosa sia per luce propria che per luce indiretta.
2. Si definisce "preinsegna" la scritta in caratteri alfanumerici, completata da freccia di orientamento, ed eventualmente da simboli e da marchi, realizzata su manufatto bifacciale e bidimensionale, utilizzabile su una sola o su entrambe le facce, supportato da una idonea struttura di sostegno, finalizzata alla pubblicizzazione direzionale della sede dove si esercita una determinata attività ed installata in modo da facilitare il reperimento della sede stessa e comunque nel raggio di 5 km. Non può essere luminosa, né per luce propria, né per luce indiretta.
3. Si definisce "sorgente luminosa" qualsiasi corpo illuminante o insieme di corpi illuminanti che, diffondendo luce in modo puntiforme o lineare o planare, illumina aree, fabbricati, monumenti, manufatti di qualsiasi natura ed emergenze naturali.
4. Si definisce "cartello" un manufatto bidimensionale supportato da una idonea struttura di sostegno, con una sola o entrambe le facce finalizzate alla diffusione di messaggi pubblicitari o propagandistici sia direttamente, sia tramite sovrapposizione di altri elementi, quali manifesti, adesivi, ecc. Può essere luminoso sia per luce propria che per luce indiretta.
5. Si definisce "striscione, locandina e stendardo" l'elemento bidimensionale realizzato in materiale di qualsiasi natura, privo di rigidità, mancante di una superficie di appoggio o comunque non aderente alla stessa. Può essere luminoso per luce indiretta. La locandina, se posizionata sul terreno, può essere realizzata anche in materiale rigido.
6. Si definisce "segno orizzontale reclamistico" la riproduzione sulla superficie stradale, con pellicole adesive, di scritte in caratteri alfanumerici, di simboli e di marchi, finalizzata alla diffusione di messaggi pubblicitari o propagandistici.
7. Si definisce "impianto pubblicitario di servizio" qualunque manufatto avente quale scopo primario un servizio di pubblica utilità nell'ambito dell'arredo urbano e stradale (fermate autobus, pensiline, transenne parapetonali, cestini, panchine, orologi, o simili) recante uno spazio pubblicitario che può anche essere luminoso sia per luce diretta che per luce indiretta.
8. Si definisce "impianto di pubblicità o propaganda" qualunque manufatto finalizzato alla pubblicità o alla propaganda sia di prodotti che di attività e non individuabile secondo definizioni precedenti, né come insegna di esercizio, né come preinsegna, né come cartello, né come striscione, locandina o stendardo, né come segno orizzontale reclamistico, né come impianto pubblicitario di servizio. Può essere luminoso sia per luce propria che per luce indiretta.
9. Nei successivi articoli le preinsegne, gli striscioni, le locandine, gli stendardi, i segni orizzontali reclamistici, gli impianti pubblicitari di servizio e gli impianti di pubblicità o propaganda sono indicati, per brevità, con il termine "altri mezzi pubblicitari".
10. Le definizioni riportate nei commi precedenti sono valide per l'applicazione dei successivi articoli relativi alla pubblicità, nei suoi riflessi sulla sicurezza stradale.

Art. 48 Art. 23 Cod. Str. - Dimensioni dei cartelli pubblicitari

1. I cartelli, le insegne di esercizio e gli altri mezzi pubblicitari previsti dall'*articolo 23 del codice* e definiti nell'*articolo 47*, se installati fuori dai centri abitati non devono superare la superficie di 6 m², ad eccezione delle insegne di esercizio poste parallelamente al senso di marcia dei veicoli o in aderenza ai fabbricati, che possono raggiungere la superficie di 20 m²; qualora la superficie di ciascuna facciata dell'edificio ove ha sede l'attività sia superiore a 100 m², è possibile incrementare la superficie dell'insegna di esercizio nella misura del 10% della superficie di facciata eccedente 100 m², fino al limite di 50 m².
2. I cartelli, le insegne di esercizio e gli altri mezzi pubblicitari installati entro i centri abitati sono soggetti alle limitazioni dimensionali previste dai regolamenti comunali.

3. Le preinsegne hanno forma rettangolare e dimensioni contenute entro i limiti inferiori di 1 m x 0,20 m e superiori di 1,50 m x 0,30 m. E' ammesso l'abbinamento sulla stessa struttura di sostegno di un numero massimo di sei preinsegne per ogni senso di marcia a condizione che le stesse abbiano le stesse dimensioni e costituiscano oggetto di un'unica autorizzazione.

Art. 49 Art. 23 Cod. Str. - Caratteristiche dei cartelli, delle insegne di esercizio e degli altri mezzi pubblicitari

1. I cartelli, le insegne di esercizio e gli altri mezzi pubblicitari devono essere realizzati nelle loro parti strutturali con materiali non deperibili e resistenti agli agenti atmosferici.

2. Le strutture di sostegno e di fondazione devono essere calcolate per resistere alla spinta del vento, saldamente realizzate ed ancorate, sia globalmente che nei singoli elementi.

3. Qualora le suddette strutture costituiscono manufatti la cui realizzazione e posa in opera è regolamentata da specifiche norme, l'osservanza delle stesse e l'adempimento degli obblighi da queste previste deve essere documentato prima del ritiro dell'autorizzazione di cui all'*art. 23, comma 4, del codice*.

4. I cartelli, le insegne di esercizio e gli altri mezzi pubblicitari hanno sagoma regolare, che in ogni caso non deve generare confusione con la segnaletica stradale. Particolare cautela è adottata nell'uso dei colori, specialmente del rosso, e del loro abbinamento, al fine di non generare confusione con la segnaletica stradale, specialmente in corrispondenza e in prossimità delle intersezioni. Occorre altresì evitare che il colore rosso utilizzato nei cartelli, nelle insegne di esercizio e negli altri mezzi pubblicitari costituisca sfondo di segnali stradali di pericolo, di precedenza e d'obbligo, limitandone la percettibilità.

5. Il bordo inferiore dei cartelli, delle insegne di esercizio e degli altri mezzi pubblicitari, ad eccezione degli impianti pubblicitari di servizio, posti in opera fuori dai centri abitati, deve essere, in ogni suo punto, ad una quota non inferiore a 1,5 m rispetto a quella della banchina stradale misurata nella sezione stradale corrispondente. Il bordo inferiore degli striscioni, delle locandine e degli standardi, se posizionati al di sopra della carreggiata, sia sulle strade urbane che sulle strade extraurbane, deve essere, in ogni suo punto, ad una quota non inferiore a 5,1 m rispetto al piano della carreggiata.

6. I segni orizzontali reclamistici, ove consentiti ai sensi dell'*art. 51, comma 9*, devono essere realizzati con materiali rimovibili ma ben ancorati, nel momento dell'utilizzo, alla superficie stradale e che garantiscano una buona aderenza dei veicoli sugli stessi.

Art. 50 Art. 23 Cod. Str. - Caratteristiche dei cartelli e dei mezzi pubblicitari luminosi

1. Le sorgenti luminose, i cartelli, le insegne di esercizio e gli altri mezzi pubblicitari luminosi, per luce propria o per luce indiretta, posti fuori dai centri abitati, lungo o in prossimità delle strade dove ne è consentita l'installazione, non possono avere luce né intermittente, né di intensità luminosa superiore a 150 candele per metro quadrato, o che, comunque, provochi abbagliamento.

2. Le sorgenti luminose, i cartelli, le insegne di esercizio e gli altri mezzi pubblicitari luminosi hanno una sagoma regolare che in ogni caso non deve generare confusione con la segnaletica stradale. Particolare cautela è adottata nell'uso dei colori, specialmente del rosso e del verde, e del loro abbinamento, al fine di non generare confusione con la segnaletica luminosa specialmente in corrispondenza e in prossimità delle intersezioni. Nel caso di intersezioni semaforizzate, ad una distanza dalle stesse inferiore a 300 m, fuori dai centri abitati, è vietato l'uso dei colori rosso e verde nelle sorgenti luminose, nei cartelli, nelle insegne di esercizio e negli altri mezzi pubblicitari posti a meno di 15 m dal bordo della carreggiata, salvo motivata deroga da parte dell'ente concedente l'autorizzazione.

3. La croce rossa luminosa è consentita esclusivamente per indicare farmacie, ambulatori e posti di pronto soccorso.

4. Entro i centri abitati si applicano le disposizioni previste dai regolamenti comunali.

Art. 51 Art. 23 Cod. Str. - Ubicazione lungo le strade e le fasce di pertinenza

1. Lungo o in prossimità delle strade, fuori e dentro i centri abitati, è consentita l'affissione di manifesti esclusivamente sugli appositi supporti.

2. Il posizionamento di cartelli, di insegne di esercizio e di altri mezzi pubblicitari fuori dai centri abitati e dai tratti di strade extraurbane per i quali, in considerazione di particolari situazioni di carattere non transitorio, è imposto un limite di velocità non superiore a 50 km/h, salvo i casi specifici previsti ai successivi commi, lungo o in prossimità delle strade dove ne è consentita l'installazione, è autorizzato ed effettuato nel rispetto delle seguenti distanze minime:

- a) 3 m dal limite della carreggiata;
- b) 100 m dagli altri cartelli e mezzi pubblicitari;
- c) 250 m prima dei segnali stradali di pericolo e di prescrizione;
- d) 150 m dopo i segnali stradali di pericolo e di prescrizione;
- e) 150 m prima dei segnali di indicazione;
- f) 100 m dopo i segnali di indicazione;
- g) 100 m dal punto di tangenza delle curve come definite all'*articolo 3, comma 1, punto 20), del codice*;
- h) 250 m prima delle intersezioni;
- i) 100 m dopo le intersezioni;
- l) 200 m dagli imbocchi delle gallerie.

Le distanze si applicano nel senso delle singole direttrici di marcia. Nel caso in cui, lateralmente alla sede stradale e in corrispondenza del luogo in cui viene chiesto il posizionamento di cartelli, di insegne di esercizio o di altri mezzi pubblicitari, già esistano a distanza inferiore a 3 m dalla carreggiata, costruzioni fisse, muri, filari di alberi, di altezza non inferiore a 3 m, è ammesso il posizionamento stesso in allineamento con la costruzione fissa, con il muro e con i tronchi degli alberi. I cartelli, le insegne di esercizio e gli altri mezzi pubblicitari non devono, in ogni caso, ostacolare la visibilità dei segnali stradali entro lo spazio di avvistamento.

3. Il posizionamento dei cartelli, delle insegne di esercizio e degli altri mezzi pubblicitari fuori dai centri abitati, lungo o in prossimità delle strade ove ne è consentita l'installazione, è comunque vietato nei seguenti punti:

- a) sulle corsie esterne alle carreggiate, sulle cunette e sulle pertinenze di esercizio delle strade che risultano comprese tra carreggiate contigue;
- b) in corrispondenza delle intersezioni;
- c) lungo le curve come definite all'*articolo 3, comma 1, punto 20), del codice* e su tutta l'area compresa tra la curva stessa e la corda tracciata tra i due punti di tangenza;
- d) sulle scarpate stradali sovrastanti la carreggiata in terreni di qualsiasi natura e pendenza superiore a 45 °;
- e) in corrispondenza dei raccordi verticali concavi e convessi segnalati;
- f) sui ponti e sottoponti non ferroviari;
- g) sui cavalcavia stradali e loro rampe;
- h) sui parapetti stradali, sulle barriere di sicurezza e sugli altri dispositivi laterali di protezione e di segnalamento.

4. Il posizionamento di cartelli, di insegne di esercizio e di altri mezzi pubblicitari entro i centri abitati, ed entro i tratti di strade extraurbane per i quali, in considerazione di particolari situazioni di carattere non transitorio, è imposto un limite di velocità non superiore a 50 km/h, salvo i casi specifici previsti ai successivi commi, è vietato in tutti i punti indicati al comma 3, e, ove consentito dai regolamenti comunali, esso è autorizzato ed effettuato, di norma, nel rispetto delle seguenti distanze minime, fatta salva la possibilità di deroga prevista dall'*articolo 23, comma 6, del codice*:

- a) 50 m, lungo le strade urbane di scorrimento e le strade urbane di quartiere, prima dei segnali stradali di pericolo e di prescrizione, degli impianti semaforici e delle intersezioni;
- b) 30 m, lungo le strade locali, prima dei segnali stradali di pericolo e di prescrizione, degli impianti semaforici e delle intersezioni;
- c) 25 m dagli altri cartelli e mezzi pubblicitari, dai segnali di indicazione e dopo i segnali stradali di pericolo e di prescrizione, gli impianti semaforici e le intersezioni;
- d) 100 m dagli imbocchi delle gallerie.

I comuni hanno la facoltà di derogare, all'interno dei centri abitati, all'applicazione del divieto di cui al comma 3, lettera a), limitatamente alle pertinenze di esercizio che risultano comprese tra carreggiate contigue e che hanno una larghezza superiore a 4 m. Per le distanze dal limite della carreggiata si applicano le norme del regolamento comunale. Le distanze si applicano nel senso delle singole direttrici di marcia. I cartelli, le insegne di esercizio e gli altri mezzi pubblicitari non devono in ogni caso ostacolare la visibilità dei segnali stradali entro lo spazio di avvistamento.

5. Le norme di cui ai commi 2 e 4, e quella di cui al comma 3, lettera c), non si applicano per le insegne di esercizio, a condizione che le stesse siano collocate parallelamente al senso di marcia dei veicoli in aderenza ai fabbricati esistenti o, fuori dai centri abitati, ad una distanza dal limite della carreggiata, non inferiore a 3 m, ed entro i centri abitati alla distanza fissata dal regolamento comunale, sempreché siano rispettate le disposizioni dell'*articolo 23, comma 1, del codice*.

6. Le distanze indicate ai commi 2 e 4, ad eccezione di quelle relative alle intersezioni, non sono rispettate per i cartelli e gli altri mezzi pubblicitari collocati in posizione parallela al senso di marcia dei veicoli e posti in aderenza, per tutta la loro superficie, a fabbricati o comunque, fuori dai centri abitati, ad una distanza non inferiore a 3 m dal limite della carreggiata, ed entro i centri abitati, alla distanza stabilita dal regolamento comunale. Entro i centri abitati, il regolamento comunale fissa i criteri di individuazione degli spazi ove è consentita la collocazione di tali cartelli e degli altri mezzi pubblicitari e le percentuali massime delle superfici utilizzabili per gli stessi rispetto alle superfici dei prospetti dei fabbricati o al fronte stradale.

7. Fuori dai centri abitati può essere autorizzata la collocazione, per ogni senso di marcia, di una sola insegna di esercizio per ogni stazione di rifornimento di carburante e stazione di servizio, della superficie massima di 4 m², ferme restando tutte le altre disposizioni del presente articolo. Le insegne di esercizio di cui sopra sono collocate nel rispetto delle distanze e delle norme di cui ai commi 2, 3 e 4, ad eccezione della distanza dal limite della carreggiata.

8. Per gli impianti pubblicitari di servizio costituiti da paline e pensiline di fermata autobus, e da transenne parapetonali recanti uno spazio pubblicitario con superficie inferiore a 3 m², non si applicano, fuori dai centri abitati, le distanze previste al comma 2, ed entro i centri abitati si applicano le distanze fissate dai regolamenti comunali, sempreché siano rispettate le disposizioni dell'*articolo 23, comma 1, del codice*. Nei centri abitati, la diffusione di messaggi pubblicitari utilizzando transenne parapetonali è disciplinata dai regolamenti comunali, che determinano le dimensioni, le tipologie ed i colori, sia delle transenne che degli spazi pubblicitari nelle stesse inseriti, tenuto conto del circostante contesto storico - architettonico, sempreché siano rispettate le disposizioni dell'*articolo 23, comma 1, del codice*.

9. I segni orizzontali reclamistici sono ammessi unicamente:

- a) all'interno di aree ad uso pubblico di pertinenza di complessi industriali o commerciali;
- b) lungo il percorso di manifestazioni sportive o su aree delimitate, destinate allo svolgimento di manifestazioni di vario genere, limitatamente al periodo di svolgimento delle stesse ed alle ventiquattro ore precedenti e successive. Per essi non si applica il comma 3 e le distanze di cui ai commi 2 e 4 si applicano unicamente rispetto ai segnali stradali orizzontali.

10. L'esposizione di striscioni è ammessa unicamente per la promozione pubblicitaria di manifestazioni e spettacoli. L'esposizione di locandine e stendardi è ammessa per la promozione pubblicitaria di manifestazioni e spettacoli, oltre che per il lancio di iniziative commerciali. L'esposizione di striscioni, locandine e stendardi è limitata al periodo di svolgimento della manifestazione, dello spettacolo o della iniziativa cui si riferisce, oltre che alla settimana precedente ed alle ventiquattro ore successive allo stesso. Per gli striscioni, le locandine e gli stendardi, le distanze dagli altri cartelli e mezzi pubblicitari previste dai commi 2 e 4 si riducono rispettivamente a 50 m ed a 12,5 m.

11. Fuori dai centri abitati è vietata la collocazione di cartelli ed altri mezzi pubblicitari a messaggio variabile, aventi un periodo di variabilità inferiore a cinque minuti, in posizione trasversale al senso di marcia dei veicoli. Entro i centri abitati il periodo di variabilità ammesso è fissato dai regolamenti comunali.

12. E' vietata l'apposizione di messaggi pubblicitari sui bordi dei marciapiedi e dei cigli stradali.

13. Fuori dai centri abitati, ad una distanza, prima delle intersezioni, non superiore a 500 m, è ammesso il posizionamento di preinsegne in deroga alle distanze minime stabilite dal comma 2, lettere b), c), d), e), f) ed h). In tal caso le preinsegne possono essere posizionate ad una distanza minima prima dei segnali stradali pari allo spazio di avvistamento previsto per essi e, dopo i segnali stradali, pari al 50% dello stesso spazio. Rispetto agli altri cartelli o mezzi pubblicitari è rispettata una distanza minima di 100 m.

14. Per l'attuazione del comma 4, in attesa della classificazione delle strade, si applicano le disposizioni dell'*articolo 2, comma 8*.

15. La collocazione di insegne di esercizio nell'ambito e in prossimità dei luoghi di cui all'*articolo 23, comma 3, del codice*, è subordinata, oltre che all'autorizzazione di cui all'*articolo 23, comma 4, del codice*, al nulla osta rilasciato dal competente organo di tutela.

Art. 52 Art. 23 Cod. Str. - Ubicazione dei mezzi pubblicitari nelle stazioni di servizio e nelle aree di parcheggio

1. Nelle stazioni di servizio e nelle aree di parcheggio possono essere collocati cartelli, insegne di esercizio e altri mezzi pubblicitari la cui superficie complessiva non supera l'8% delle aree occupate dalle stazioni di servizio e dalle aree di parcheggio, se trattasi di strade di tipo C e F, e il 3% delle

stesse aree se trattasi di strade di tipo A e B, sempreché gli stessi non siano collocati lungo il fronte stradale, lungo le corsie di accelerazione e decelerazione e in corrispondenza degli accessi. In attesa della classificazione delle strade si applicano le disposizioni dell'*articolo 2*, comma 8. Dal computo della superficie dei cartelli, delle insegne di esercizio e degli altri mezzi pubblicitari sono esclusi quelli attinenti ai servizi prestati presso la stazione o l'area di parcheggio.

2. Nelle stazioni di servizio e nelle aree di parcheggio, entro i centri abitati, si applicano le disposizioni dei regolamenti comunali.

3. Nelle aree di parcheggio è ammessa, in eccedenza alle superfici pubblicitarie computate in misura percentuale, la collocazione di altri mezzi pubblicitari abbinati alla prestazione di servizi per l'utenza della strada entro il limite di 2 mq per ogni servizio prestato.

4. In ognuno dei casi suddetti si applicano tutte le altre disposizioni del codice e del presente regolamento.

Art. 53 Art. 23 Cod. Str. - Autorizzazioni

1. L'autorizzazione al posizionamento di cartelli, di insegne di esercizio e di altri mezzi pubblicitari fuori dai centri abitati, lungo le strade o in vista di essa, richiesta dall'*art. 23, comma 4, del codice*, è rilasciata:

a) per le strade e le autostrade statali dalla direzione compartimentale dell'ANAS competente per territorio o dagli uffici speciali per le autostrade;

b) per le autostrade in concessione dalla società concessionaria;

c) per le strade regionali, provinciali, comunali e di proprietà di altri enti, dalle rispettive amministrazioni;

d) per le strade militari dal comando territoriale competente .

2. Tutte le procedure per il rilascio delle autorizzazioni devono essere improntate ai principi della massima semplificazione e della determinazione dei tempi di rilascio.

3. Il soggetto interessato al rilascio di una autorizzazione per l'installazione di cartelli, di insegne di esercizio o di altri mezzi pubblicitari deve presentare la relativa domanda presso il competente ufficio dell'ente indicato al comma 1, allegando, oltre alla documentazione amministrativa richiesta dall'ente competente, un'autodichiarazione, redatta ai sensi della *legge 4 gennaio 1968, n. 15*, con la quale si attesti che il manufatto che si intende collocare è stato calcolato e realizzato e sarà posto in opera tenendo conto della natura del terreno e della spinta del vento, in modo da garantire la stabilità. Per le successive domande di rilascio di autorizzazione è sufficiente il rinvio alla stessa autodichiarazione. Alla domanda deve essere allegato un bozzetto del messaggio da esporre ed il verbale di constatazione redatto da parte del capocantoniere o del personale preposto, in duplice copia, ove è riportata la posizione nella quale si richiede l'autorizzazione all'installazione. In sostituzione del verbale di constatazione, su richiesta dell'ente competente, può essere allegata una planimetria ove sono riportati gli elementi necessari per una prima valutazione della domanda. Possono essere allegati anche più bozzetti, precisando il tempo di esposizione previsto per ciascuno di essi e che, comunque, non può essere inferiore a tre mesi. Se la domanda è relativa a cartelli, insegne di esercizio o altri mezzi pubblicitari per l'esposizione di messaggi variabili devono essere allegati i bozzetti di tutti i messaggi previsti .

4. L'ufficio ricevente la domanda restituisce all'interessato una delle due copie della planimetria riportando sulla stessa gli estremi di ricevimento.

5. L'ufficio competente entro i sessanta giorni successivi, concede o nega l'autorizzazione. In caso di diniego, questo deve essere motivato.

6. L'autorizzazione all'installazione di cartelli, di insegne di esercizio o di mezzi pubblicitari ha validità per un periodo di tre anni ed è rinnovabile; essa deve essere intestata al soggetto richiedente di cui al comma 3 .

7. Il corrispettivo che il soggetto richiedente deve versare per il rilascio dell'autorizzazione deve essere determinabile da parte dello stesso soggetto sulla base di un prezzario annuale, comprensivo di tutti gli oneri, esclusi solo quelli previsti dall'*art. 405*, che deve essere predisposto e reso pubblico da parte di ciascun ente competente entro il trentuno ottobre dell'anno precedente a quello di applicazione del listino .

8. Fuori dai centri abitati, qualora il soggetto titolare dell'autorizzazione, decorsi almeno tre mesi, fermo restando la durata della stessa, intenda variare il messaggio pubblicitario riportato su un cartello o su un altro mezzo pubblicitario, deve farne domanda, allegando il bozzetto del nuovo messaggio, all'ente competente, il quale è tenuto a rilasciare l'autorizzazione entro i successivi quindici giorni, decorsi i quali si intende rilasciata.

9. Gli enti proprietari delle strade indicati al comma 1 sono tenuti a mantenere un registro delle autorizzazioni rilasciate, che contenga in ordine di tempo l'indicazione della domanda, del rilascio dell'autorizzazione ed una sommaria descrizione del cartello, dell'insegna di esercizio o mezzo pubblicitario autorizzato; le posizioni autorizzate dei cartelli, delle insegne di esercizio e degli altri mezzi pubblicitari devono essere riportate nel catasto stradale .

10. Gli enti proprietari predispongono, ogni tre anni, a richiesta del Ministro dei lavori pubblici - Ispettorato generale per la circolazione e la sicurezza stradale, specifico rapporto sulla densità pubblicitaria per aree territorialmente definite. I dati relativi alle indagini all'uopo svolte sono destinati a popolare il sistema informativo dell'archivio nazionale delle strade di cui agli *articoli 225 e 226 del codice*.

Art. 54 Art. 23 Cod. Str. - Obblighi del titolare dell'autorizzazione

1. E' fatto obbligo al titolare dell'autorizzazione di:

- a) verificare il buono stato di conservazione dei cartelli, delle insegne di esercizio e degli altri mezzi pubblicitari e delle loro strutture di sostegno ;
- b) effettuare tutti gli interventi necessari al loro buon mantenimento;
- c) adempiere nei tempi richiesti a tutte le prescrizioni impartite dall'ente competente ai sensi dell'*art. 405*, comma 1, al momento del rilascio dell'autorizzazione od anche successivamente per intervenute e motivate esigenze;
- d) procedere alla rimozione nel caso di decadenza o revoca dell'autorizzazione o di insussistenza delle condizioni di sicurezza previste all'atto dell'installazione o di motivata richiesta da parte dell'ente competente al rilascio.

2. E' fatto obbligo al titolare dell'autorizzazione, rilasciata per la posa di segni orizzontali reclamistici, nonché di striscioni, locandine e stendardi, nei casi previsti dall'*art. 51*, comma 9, di provvedere alla rimozione degli stessi entro le ventiquattro ore successive alla conclusione della manifestazione o dello spettacolo per il cui svolgimento sono stati autorizzati, ripristinando il preesistente stato dei luoghi ed il preesistente grado di aderenza delle superfici stradali.

Art. 55 Art. 23 Cod. Str. - Targhette di identificazione

1. Su ogni cartello o mezzo pubblicitario autorizzato dovrà essere saldamente fissata, a cura e a spese del titolare dell'autorizzazione, una targhetta metallica, posta in posizione facilmente accessibile, sulla quale sono riportati, con caratteri incisi, i seguenti dati:

- a) amministrazione rilasciante;
- b) soggetto titolare;
- c) numero dell'autorizzazione;
- d) progressiva chilometrica del punto di installazione;
- e) data di scadenza.

Per i mezzi pubblicitari per i quali risulta difficoltosa l'applicazione di targhette, è ammesso che i suddetti dati siano riportati con scritte a carattere indelebile .

2. La targhetta o la scritta di cui al comma 1 devono essere sostituite ad ogni rinnovo dell'autorizzazione ed ogniqualvolta intervenga una variazione di uno dei dati su di esse riportati .

Art. 56 Art. 23 Cod. Str. - Vigilanza

1. Gli enti proprietari delle strade sono tenuti a vigilare, a mezzo del proprio personale competente in materia di viabilità, sulla corretta realizzazione e sull'esatto posizionamento dei cartelli, delle insegne di esercizio e degli altri mezzi pubblicitari rispetto a quanto autorizzato. Gli stessi enti sono obbligati a vigilare anche sullo stato di conservazione e sulla buona manutenzione dei cartelli, delle insegne di esercizio e degli altri mezzi pubblicitari oltreché sui termini di scadenza delle autorizzazioni concesse .

2. Qualunque inadempienza venga rilevata da parte del personale incaricato della vigilanza, deve essere contestata a mezzo di specifico verbale al soggetto titolare dell'autorizzazione che deve provvedere entro il termine fissato. Decorso tale termine l'ente proprietario, valutate le osservazioni avanzate, entro dieci giorni, dal soggetto, provvede d'ufficio rivalendosi per le spese sul soggetto titolare dell'autorizzazione.

3. La vigilanza può essere, inoltre, svolta da tutto il personale di cui all'*art. 12, comma 1 del codice*, il quale trasmette le proprie segnalazioni all'ente proprietario della strada per i provvedimenti di competenza.

4. Limitatamente al disposto dell'*art. 23, comma 3, del codice* la vigilanza può essere svolta, nell'ambito delle rispettive competenze, anche da funzionari dei Ministeri dell'ambiente e dei beni culturali, i quali trasmettono le proprie segnalazioni all'ente proprietario della strada per i provvedimenti di competenza.

5. Tutti i messaggi pubblicitari e propagandistici che possono essere variati senza autorizzazione ai sensi dell'*art. 53, comma 8*, se non rispondenti al disposto dell'*art. 23, comma 1, del codice*, devono essere rimossi entro gli otto giorni successivi alla notifica del verbale di contestazione, a cura e spese del soggetto titolare dell'autorizzazione o del concessionario. In caso di inottemperanza si procede d'ufficio .

6. Tutti i messaggi, esposti difformemente dalle autorizzazioni rilasciate, dovranno essere rimossi, previa contestazione scritta, a cura e spese del soggetto titolare dell'autorizzazione o del concessionario, entro il termine di otto giorni dalla diffida pervenuta. In caso d'inottemperanza si procede d'ufficio .

Art. 57 Art. 23 Cod. Str. - Pubblicità sui veicoli

1. L'apposizione sui veicoli di pubblicità non luminosa è consentita, salvo quanto previsto ai commi 3 e 4, unicamente se non effettuata per conto terzi a titolo oneroso e se realizzata con sporgenze non superiori a 3 cm rispetto alla superficie del veicolo sulla quale sono applicate, fermi restando i limiti di cui all'*articolo 61 del codice*. Sulle autovetture ad uso privato è consentita unicamente l'apposizione del marchio e della ragione sociale della ditta cui appartiene il veicolo.

2. La pubblicità non luminosa per conto terzi è consentita sui veicoli adibiti al trasporto di linea e non di linea, ad eccezione dei taxi alle seguenti condizioni:

- a) che non sia realizzata mediante messaggi variabili;
- b) che non sia esposta sulla parte anteriore del veicolo;
- c) che sulle altre parti del veicolo sia posizionata, rispetto ai dispositivi di segnalazione visiva e di illuminazione ed alle targhe, in modo tale da non ridurre la visibilità e la percettibilità degli stessi;
- d) che sia contenuta entro forme geometriche regolari;
- e) che, se realizzata mediante pannelli aggiuntivi, gli stessi non sporgano di oltre 3 cm rispetto alla superficie sulla quale sono applicati.

3. La pubblicità non luminosa per conto terzi è consentita sui veicoli adibiti al servizio taxi unicamente se effettuata mediante scritte con caratteri alfanumerici, abbinati a marchi e simboli, ed alle seguenti ulteriori condizioni:

- a) che sia realizzata con un pannello rettangolare piano bifacciale, saldamente ancorato al di sopra dell'abitacolo del veicolo e posto in posizione parallela al senso di marcia . Il pannello deve avere le dimensioni esterne di 75x35 cm e la pubblicità non deve essere realizzata con messaggi variabili;
- b) che sia realizzata tramite l'applicazione sul lunotto posteriore del veicolo di pellicola della misura di 100x12 cm;
- c) che non sia realizzata tramite l'applicazione di pellicola sulle superfici del veicolo ad esclusione di quelle vetrate. Le esposizioni pubblicitarie di cui alle lettere a) e c) sono alternative tra loro. I veicoli adibiti al servizio taxi sui quali sono esposti messaggi pubblicitari di cui al capo a) non possono circolare sulle autostrade.

4. L'apposizione di scritte e messaggi pubblicitari rifrangenti è ammessa sui veicoli unicamente alle seguenti condizioni:

- a) che la pellicola utilizzata abbia caratteristiche di rifrangenza non superiori a quelle di classe 1;
- b) che la superficie della parte rifrangente non occupi più di due terzi della fiancata del veicolo e comunque non sia superiore a 3 m²;
- c) che il colore bianco sia contenuto nella misura non superiore ad 1/6 della superficie;
- d) che sia esposta unicamente sui fianchi del veicolo a distanza non inferiore a 70 cm dai dispositivi di segnalazione visiva;
- e) che non sia realizzata mediante messaggi variabili.

5. In tutti i casi, le scritte, i simboli e la combinazione dei colori non devono generare confusione con i segnali stradali e, in particolare, non devono avere forme di disco o di triangolo, né disegni confondibili con i simboli segnaletici regolamentari di pericolo, obbligo, prescrizione o indicazione.

6. All'interno dei veicoli è proibita ogni scritta o insegna luminosa pubblicitaria che sia visibile, direttamente o indirettamente, dal conducente o che comunque possa determinare abbagliamento o motivo di confusione con i dispositivi di segnalazione visiva e di illuminazione dei veicoli stessi.

7. Le disposizioni di cui ai commi precedenti non si applicano ai veicoli al seguito delle competizioni sportive autorizzate ai sensi dell'*articolo 9 del codice* e.

Art. 58 Art. 23 Cod. Str. - Adattamenti delle forme di pubblicità esistenti all'entrata in vigore del codice

1. I cartelli o mezzi pubblicitari installati sulla base di autorizzazioni in essere all'atto dell'entrata in vigore del codice e non rispondenti alle disposizioni dello stesso e del presente regolamento, devono essere adeguati entro tre anni dalla sua entrata in vigore, a cura e a spese del titolare dell'autorizzazione, fatto salvo il diritto dello stesso al rimborso della somma anticipata per la residua durata dell'autorizzazione non sfruttata, qualora il cartello debba essere rimosso per impossibilità di adeguamento. Qualora l'autorizzazione scada prima del termine suddetto, il rinnovo della stessa è subordinato all'adeguamento entro il termine di decorrenza del rinnovo stesso .

2. Per i cartelli e gli altri mezzi pubblicitari per i quali, in base alle distanze minime previste dall'*art. 51* occorre provvedere, a cura e spesa del titolare dell'autorizzazione, ad uno spostamento, si procede, per ogni lato della strada, nella direzione inversa al corrispondente senso di marcia, effettuando gli spostamenti unicamente negli interspazi risultanti tra i successivi punti di riferimento (intersezioni, segnali stradali). I cartelli e gli altri mezzi pubblicitari che non possono più trovare collocazione in ciascuno degli interspazi devono essere rimossi e possono essere ricollocati in altro tratto stradale disponibile solo dopo il rilascio di una nuova autorizzazione per la diversa posizione, fermi restando la durata e gli importi già corrisposti per l'autorizzazione originaria.

Art. 59 Art. 23 Cod. Str. - Pubblicità fonica

1. La pubblicità fonica fuori dai centri abitati è consentita dalle ore 9,00 alle ore 13,00 e dalle ore 16,30 alle ore 19,30.

2. La pubblicità fonica entro i centri abitati è consentita nelle zone e negli orari stabiliti dai regolamenti comunali e, in assenza degli stessi, negli orari fissati al comma 1.

3. La pubblicità fonica, fatte salve le diverse disposizioni in materia, è autorizzata, fuori dai centri abitati, dall'ente proprietario della strada e, entro i centri abitati, dal sindaco del comune.

4. Per la pubblicità elettorale si applicano le disposizioni dell'*articolo 7 della legge 24 aprile 1975, n. 130*. La pubblicità elettorale è autorizzata dal sindaco del comune; nel caso in cui la stessa si svolga sul territorio di più comuni, l'autorizzazione è rilasciata dal prefetto della provincia in cui ricadono i comuni stessi.

5. In tutti i casi, la pubblicità fonica non deve superare i limiti massimi di esposizione al rumore fissati dal *decreto del Presidente del Consiglio dei Ministri 1° marzo 1991*.

Paragrafo 4

PERTINENZE, ATTRAVERSAMENTI E CONDOTTA DELLE ACQUE - (ARTT. 24-33 CODICE DELLA STRADA)

Art. 60 Art. 24 Cod. Str. - Ubicazione delle pertinenze di servizio

1. La localizzazione delle pertinenze di servizio indicate nell'*art. 24, comma 4, del codice*, è parte integrante del progetto stradale e deve rispondere ai requisiti di sicurezza e fluidità del traffico. Per le pertinenze che costituiscono aree di servizio destinate al rifornimento e al ristoro, le previsioni progettuali si limitano ad individuarne il numero minimo in relazione alle esigenze, in accordo con i piani regionali di riorganizzazione della rete di distribuzione dei carburanti .

2. Le pertinenze di servizio relative alle strade di tipo A, B e D di cui all'*art. 2 del codice*, devono essere ubicate su apposite aree, comprendenti lo spazio idoneo per i veicoli in movimento ed in sosta, e provviste di accessi separati con corsie di decelerazione ed accelerazione per l'entrata e l'uscita dei veicoli .

3. Le pertinenze stradali non possono essere ubicate in prossimità di intersezioni, di fossi, di fermate di mezzi pubblici e lungo tratti di strada in curva o a visibilità limitata. L'ubicazione delle stesse deve

essere tale da consentire un reciproco tempestivo avvistamento tra i conducenti che percorrono la strada e i conducenti in entrata ed in uscita dalla pertinenza medesima; presso le uscite sono vietati siepi e cartelli che impediscono la visuale sulla strada ai conducenti che devono reinserirsi nel traffico.

4. Ulteriori criteri per la localizzazione e gli standards dimensionali e qualitativi delle pertinenze di servizio sono fissati dalle norme che il Ministro dei lavori pubblici emana ai sensi dell'*art. 13 del codice*, in conformità con le specifiche norme di settore vigenti .

Art. 61 Art. 24 Cod. Str. - Aree di servizio destinate al rifornimento e al ristoro degli utenti

1. Le aree di servizio relative alle strade di tipo A e B di cui all'*articolo 2 del codice*, destinate al rifornimento ed al ristoro degli utenti sono dotate di tutti i servizi necessari per il raggiungimento delle finalità suddette, con i distributori di carburante, le officine meccaniche ed eventualmente di lavaggio, i locali di ristoro ed eventualmente di alloggio, i posti telefonici, di pronto soccorso e di polizia stradale, gli adeguati servizi igienici collettivi ed i contenitori per la raccolta anche differenziata dei rifiuti .

2. Gli impianti di distribuzione di carburante sono da considerare parte delle aree di servizio. La installazione e l'esercizio, lungo le strade, di impianti di distribuzione di carburanti liquidi e gassosi e di lubrificanti per autotrazione o di impianti affini, con le relative attrezzature ed accessori, è subordinata al parere tecnico favorevole dell'ente proprietario della strada nel rispetto delle norme vigenti. Con le norme di cui all'*art. 13 del codice*, il Ministro dei lavori pubblici stabilisce, oltre gli standards e i criteri di cui all'*art. 60*, comma 4, le caratteristiche tecniche che devono essere imposte con l'autorizzazione dell'impianto, in relazione alla tipologia delle strade e per tipo di carburante erogato, fatte salve le norme di settore vigenti .

3. Sulle strade di tipo E ed F in ambito urbano gli impianti di distribuzione dei carburanti devono rispondere, per quanto riguarda gli accessi ai requisiti previsti per i passi carrabili, di cui all'*art. 46*. Gli impianti di distribuzione, comprese le relative aree di sosta, non devono impegnare in ogni caso la carreggiata stradale .

Art. 62 Art. 24 Cod. Str. - Aree di servizio destinate a parcheggio e sosta

1. Le aree di servizio destinate al parcheggio ed alla sosta dei veicoli devono essere dotate di un'area apposita per il parcheggio, con indicazioni, a mezzo di strisce longitudinali bianche a terra, dei singoli posti macchina. Tale area deve essere munita del segnale di parcheggio, come stabilito dal *presente regolamento*.

2. Esse devono essere dotate, inoltre, di area destinata alla sosta, con spazi destinati alla medesima, con zona a verde e devono essere attrezzate con camminamenti pedonali, sedili e, se possibile, con punti per picnic. Devono essere dotate, altresì, di adeguati servizi igienici collettivi e di contenitori per la raccolta differenziale dei rifiuti.

Art. 63 Art. 24 Cod. Str. - Aree e fabbricati di manutenzione e di esercizio della rete viaria

1. Le aree e i fabbricati destinati alla manutenzione e all'esercizio della rete viaria devono essere ubicati in posizione tale, lungo il tracciato, da garantire la tempestività e l'efficienza degli interventi di esercizio e di manutenzione .

2. Le stazioni destinate alle operazioni di esazione del pedaggio si configurano come aree nelle quali sono svolte le attività di esazione, di informazione, di vendita dei mezzi di pagamento del pedaggio e di assistenza all'utenza. L'accesso ai servizi deve essere realizzato in modo da non interferire con la circolazione dei veicoli .

Art. 64 Art. 24 Cod. Str. - Concessione

1. L'ente proprietario della strada può concedere, ad uno o più richiedenti, nel rispetto dei criteri dettati dalle disposizioni vigenti in materia, l'uso dell'area necessaria per la realizzazione delle opere e la gestione dei servizi. Qualora l'ente proprietario si avvalga della facoltà di affidare in concessione la realizzazione dell'opera e la gestione dei servizi ad uno o più richiedenti, potrà essere affidata a terzi la gestione di taluni servizi di cui l'area è dotata, previa autorizzazione dell'ente proprietario della strada.

2. I rapporti tra ente proprietario della strada e concessionario sono regolati da apposita convenzione.

3. Alla convenzione di cui sopra è allegato, facendone parte integrante, il disciplinare predisposto dall'ente proprietario della strada che stabilisce le norme di progettazione, costruzione e gestione e che regola i poteri di vigilanza dell'ente stesso.
4. La convenzione stabilisce anche la durata della concessione e detta la disciplina dei rapporti economici.
5. La convenzione può subire modificazioni e integrazioni a mezzo di una successiva convenzione, anche a richiesta del soggetto concessionario, in relazione alle variate esigenze del traffico e della utenza.

Art. 65 Art. 25 Cod. Str. - Attraversamenti ed occupazioni stradali in generale

1. Gli attraversamenti e le occupazioni di strade, di cui all'*art. 25 del codice*, possono essere realizzati a raso o mediante strutture sopraelevate o in sotterraneo. Essi si distinguono in :
 - a) attraversamenti trasversali se interessano in tutto o in parte la sezione della sede stradale e delle fasce di rispetto ;
 - b) occupazioni longitudinali se seguono parallelamente l'asse della strada entro i confini della sede stradale e delle fasce di rispetto ;
 - c) misti se si verificano entrambe le condizioni precedenti .
2. Nelle strade extraurbane principali e, di norma, nelle strade extraurbane secondarie, sono vietati attraversamenti a raso di linee ferroviarie e tranviarie di qualsiasi tipo e importanza.
3. Gli attraversamenti e le occupazioni stradali a raso sono consentiti quando non sussistono soluzioni alternative o queste comportano il superamento di particolari difficoltà tecniche.
4. La soluzione tecnica prescelta per la realizzazione degli attraversamenti e delle occupazioni deve tenere conto della sicurezza e fluidità della circolazione sia durante l'esecuzione dei lavori che durante l'uso dell'impianto oggetto dell'attraversamento e dell'occupazione medesimi, nonché della possibilità di ampliamento della sede stradale. In ogni caso sono osservate le norme tecniche e di sicurezza previste per ciascun impianto .

Art. 66 Art. 25 Cod. Str. - Attraversamenti in sotterraneo o con strutture sopraelevate

1. Gli attraversamenti trasversali in sotterraneo sono posizionati in appositi manufatti o in cunicoli e pozzetti, sono realizzati, ove possibile, con sistema a spinta degli stessi nel corpo stradale e devono essere idonei a proteggere gli impianti in essi collocati ed assorbire le sollecitazioni derivanti dalla circolazione stradale.
2. I cunicoli, le gallerie di servizi, i pozzetti e gli impianti sono dimensionati in modo da consentire la possibilità di effettuare interventi di manutenzione senza che ciò comporti manomissione del corpo stradale o intralcio alla circolazione, secondo le direttive emanate, entro sei mesi dalla data di entrata in vigore del presente regolamento, dal Ministero dei lavori pubblici di concerto con il Dipartimento delle aree urbane. I cunicoli, le gallerie ed i pozzetti sono, comunque, realizzati in modo da consentire la collocazione di più servizi in un unico attraversamento. Non è consentita la collocazione di condotte di gas in cunicoli contenenti altri impianti e la cui presenza contrasti con norme di sicurezza. L'accesso all'attraversamento avviene mediante pozzetti collocati, di norma, fuori della fascia di pertinenza stradale e, salvo casi di obiettiva impossibilità, a mezzo di manufatti che non insistono sulla carreggiata.
3. La profondità, rispetto al piano stradale, dell'estradosso dei manufatti protettivi degli attraversamenti in sotterraneo deve essere previamente approvata dall'ente proprietario della strada in relazione alla condizione morfologica dei terreni e delle condizioni di traffico. La profondità minima misurata dal piano viabile di rotolamento non può essere inferiore a 1 m. Per le tecniche di scavo a limitato impatto ambientale la profondità minima può essere ridotta a condizione che sia assicurata la sicurezza della circolazione e garantita l'integrità del corpo stradale per tutta la sua vita utile, in base a valutazioni della tipologia di strada, di traffico e di pavimentazione.
4. Gli attraversamenti trasversali con strutture sopraelevate devono essere realizzati mediante sostegni situati fuori della carreggiata con distanze che consentano futuri ampliamenti e comunque devono essere ubicati ad una distanza dal margine della strada uguale all'altezza del sostegno misurata dal piano di campagna. Per gli attraversamenti con impianti inerenti i servizi di cui all'*articolo 28 del codice*, detta distanza può essere ridotta ove lo stato dei luoghi o particolari circostanze lo consigliano; sono comunque fatte salve le eventuali diverse prescrizioni delle norme tecniche vigenti per ciascun tipo di impianto e la disciplina dei casi di deroga ivi prevista. L'accesso al manufatto di attraversamento deve essere previsto al di fuori della carreggiata.

5. Negli attraversamenti trasversali sopraelevati il franco sul piano viabile nel punto più depresso deve essere maggiore o uguale al franco prescritto dalla normativa per i ponti stradali compreso il maggior franco di sicurezza e fatte salve le diverse prescrizioni delle norme tecniche vigenti per ciascun tipo di impianto.

6. Le tipologie e le modalità di esecuzione degli attraversamenti sia in sotterraneo che con strutture sopraelevate sono sottoposte all'approvazione dell'ente proprietario della strada in sede di rilascio della concessione di cui all'*articolo 67*.

7. Le occupazioni longitudinali in sotterraneo sono, di norma, realizzate nella fase di pertinenza stradale al di fuori della carreggiata, possibilmente alla massima distanza dal margine della stessa, salvo che non vengano adottati sistemi meccanizzati di posa degli impianti e salvo nei tratti attraversanti centri abitati, e sempre che non siano possibili soluzioni alternative. Per la profondità, rispetto al piano stradale, dell'estradosso di manufatti protettivi delle occupazioni longitudinali in sotterraneo che insistono sulla sede stradale, si applicano le disposizioni di cui al comma 3.

8. Le occupazioni longitudinali sopraelevate sono, di norma, realizzate nelle fasce di pertinenza stradale ed i sostegni verticali sono ubicati, fatte salve le diverse prescrizioni delle norme tecniche vigenti per ciascun tipo di impianto, ad una distanza dal margine della strada uguale all'altezza del sostegno, misurata dal piano di campagna, più un franco di sicurezza. Si può derogare da tale norma quando le situazioni locali non consentono la realizzazione dell'occupazione sopraelevata longitudinale all'esterno delle pertinenze di servizio. In tale situazione i sostegni verticali sono ubicati, ove possibile, nel rispetto delle distanze e degli eventuali franchi di sicurezza e, in ogni caso, al di fuori della carreggiata.

[9. Le opere sopraelevate longitudinali sono di norma realizzate nelle fasce di pertinenza stradali e i sostegni verticali devono essere ubicati al di fuori delle pertinenze di servizio a una distanza dal margine della strada uguale alla altezza del sostegno misurata dal piano di campagna più un franco di sicurezza. Si può derogare da tale norma quando le situazioni locali eccezionali non consentono la realizzazione dell'occupazione sopraelevata longitudinale all'esterno delle pertinenze di servizio, purché nel rispetto delle distanze e dei franchi di sicurezza dei sostegni verticali da ubicare in ogni caso al di fuori della carreggiata.]

[10. La disposizione di cui al comma 9 non si applica nella realizzazione di linee aeree longitudinali di alimentazione tranviarie e filoviarie che non si sviluppino in sede propria. In tale caso i sostegni verticali della linea di alimentazione devono essere mantenuti ad una distanza dal margine della carreggiata non inferiore a 0,50 m e devono essere adeguatamente protetti e segnalati, secondo quanto previsto dal presente regolamento.]

Art. 67 Art. 25 Cod. Str. - Concessione per la realizzazione degli attraversamenti e delle occupazioni stradali

1. L'ente proprietario della strada, quando rilascia la concessione per l'attraversamento o la occupazione stradale, può prescrivere che nel corso dell'esecuzione dei lavori siano osservate norme tecniche aggiuntive a quelle specifiche vigenti e, nei casi di impegno totale della carreggiata per periodi di tempo prolungati, può richiedere la previsione di apposite deviazioni in sito o in percorsi alternativi.

2. Il concessionario è tenuto all'apposizione e alla manutenzione della segnaletica prescritta ed è responsabile per i danni a cose e persone che si dovessero verificare durante il periodo di occupazione della sede stradale fino alla data di ultimazione dei lavori.

3. L'ente proprietario della strada indica la documentazione necessaria per ottenere la concessione ad eseguire i lavori.

4. L'ente proprietario della strada deve pronunciarsi entro il termine di 60 giorni dal ricevimento della domanda da parte dell'ente che intende ottenere in concessione i lavori, trascorsi i quali l'istanza si intende rigettata.

5. La concessione ad eseguire i lavori per la costruzione e la manutenzione dei manufatti di attraversamento o di occupazione è accompagnata dalla stipulazione di una convenzione tra l'ente proprietario della strada concedente e l'ente concessionario nella quale devono essere stabiliti :

- a) la data di inizio e di ultimazione dei lavori e di ingombro della carreggiata;
- b) i periodi di limitazione o deviazione del traffico stradale;
- c) le modalità di esecuzione delle opere e le norme tecniche da osservarsi;
- d) i controlli ed ispezioni e il collaudo riservato al concedente;
- e) la durata della concessione;

f) il deposito cauzionale per fronteggiare eventuali inadempienze del concessionario sia nei confronti dell'ente proprietario della strada che dei terzi danneggiati ;

g) la somma dovuta per l'uso o l'occupazione delle sedi stradali, prevista dall'*articolo 27 del codice* .

In particolare gli enti concessionari dei servizi di cui all'*articolo 28 del codice* possono stipulare con l'ente proprietario della strada convenzioni generali per la regolamentazione degli attraversamenti e per l'uso e l'occupazione delle sedi stradali, provvedendo contestualmente ad un deposito cauzionale. Dette convenzioni generali tengono luogo, ad ogni effetto di legge, per gli attraversamenti e le occupazioni delle sedi stradali realizzati in conformità alle loro previsioni, delle singole convenzioni di cui al presente comma. In tal caso, i dati relativi alle lettere a), b) ed e) e le eventuali specifiche prescrizioni attinenti il singolo attraversamento o la singola occupazione stradale sono indicati nel provvedimento di concessione. Per gli stessi enti concessionari la somma dovuta per l'uso e l'occupazione delle sedi stradali è determinata, per quanto di competenza, con decreto del Ministro dei lavori pubblici, ovvero stabilita dall'ente proprietario della strada entro il limite massimo della somma fissata con il suddetto decreto ministeriale .

6. Le opere di attraversamento e di occupazione possono essere utilizzate solo dopo l'esito positivo del collaudo che è limitato alla verifica della rispondenza tra le prescrizioni dell'atto di concessione e la realizzazione effettiva delle opere. Detta verifica deve essere eseguita dall'ente proprietario della strada entro trenta giorni dalla comunicazione di ultimazione dei lavori, effettuata dal concessionario .

Art. 68 Art. 25 Cod. Str. - Cassonetti per la raccolta anche differenziata dei rifiuti

1. I cassonetti per la raccolta anche differenziata dei rifiuti solidi urbani di qualsiasi tipo di cui all'*art. 25, comma 3, del codice*, devono essere collocati in genere fuori della carreggiata in modo, comunque, da non arrecare pericolo o intralcio alla circolazione.

2. Su ciascuno degli spigoli verticali del cassonetto devono essere apposti pannelli di pellicola rifrangente a strisce bianche e rosse, per una superficie complessiva utile per cassonetto, non inferiore a 3.200 cm² comunque frazionabili (fig. II.479/a). Le pellicole rifrangenti devono possedere i requisiti colorimetrici e fotometrici stabiliti nel disciplinare di cui all'*art. 79, comma 9*. Nelle zone urbane, ove coesistono elevati volumi di traffico e fonti di disturbo luminose o alto livello di luminosità ambientale, le pellicole rifrangenti devono di norma essere della classe 2 di cui all'*art. 79, comma 10*.

3. Quando, per conformazione del cassonetto e per disposizione delle attrezzature accessorie, la segnaletica di cui al comma 2 non può essere applicata, essa può essere sostituita con quattro pannelli ridotti, ciascuno di superficie di 20 x 20 cm in modo da realizzare una superficie totale di segnalazione non inferiore a 1.600 cm² (fig. II.479/b). In questa ipotesi, i cassonetti devono essere ubicati in aree riservate destinate a parcheggio fuori della carreggiata o entro la stessa.

4. I cassonetti che non siano dotati della segnaletica di cui ai commi 2 e 3 devono essere ubicati in sede propria.

5. Ove il cassonetto venga collocato ai margini della carreggiata l'area di ubicazione dello stesso deve essere delimitata con segnaletica orizzontale conforme all'*art. 152, comma 2*.

Art. 69 Art. 28 Cod. Str. - Obblighi dei concessionari di determinati servizi

1. Quando si verificano le condizioni di cui all'*art. 28, comma 1 del codice*, l'ente proprietario indica con proprio atto, comunicato con raccomandata con avviso di ricevimento, ai concessionari indicati, le condizioni e le prescrizioni necessarie per la conservazione della strada e la sicurezza della circolazione. Nello stesso atto sono indicati i termini in cui le predette prescrizioni devono essere eseguite, ed i relativi lavori effettuati, con la eventuale fissazione di penali nell'ipotesi di ritardo imputabile al concessionario, ferma restando la possibilità di prorogare detti termini su motivata richiesta del concessionario stesso .

2. Nell'ipotesi in cui le prescrizioni ed i lavori suddetti non siano effettuati nei termini e con le modalità indicati dall'ente proprietario, questo ha facoltà, previa fissazione di un termine perentorio entro il quale eseguire detti lavori, di procedere alla esecuzione diretta, comunicando al concessionario, con raccomandata con avviso di ricevimento, la data di inizio dei lavori e, successivamente ai lavori, le spese sostenute, le eventuali penali per il ritardo e gli eventuali danni conseguenti al ritardo medesimo. Se il concessionario non versa le somme richieste entro trenta giorni dal ricevimento della raccomandata, l'ente proprietario richiede all'autorità competente l'emanazione del decreto ingiuntivo, secondo la legislazione vigente .

Art. 70 Art. 32 Cod. Str. - Condotta delle acque

1. Nell'ipotesi prevista dall'*art. 32, commi 4 e 5 del codice*, l'ente proprietario della strada, con raccomandata con avviso di ricevimento, ingiunge ai soggetti di cui ai commi 1 e 2 dello stesso articolo, l'esecuzione delle opere a loro imposte dai richiamati commi, indicando le modalità, le condizioni e le prescrizioni da eseguire, nonché i termini entro cui le opere devono essere effettuate.
2. In caso di inadempimento agli obblighi di cui al comma 1, l'ente proprietario della strada procede alla esecuzione diretta, comunicando, con raccomandata con avviso di ricevimento, al soggetto tenuto la data di inizio dei lavori e, successivamente ai lavori, le spese sostenute. Se tale soggetto non versa le somme richieste entro trenta giorni dal ricevimento della raccomandata, l'ente proprietario richiede al Prefetto l'emanazione di decreto ingiuntivo avente immediata efficacia esecutiva secondo la legislazione vigente.

Art. 71 Art. 33 Cod. Str. - Canali artificiali e manufatti sui medesimi

1. Nelle ipotesi in cui i soggetti tenuti all'adempimento degli obblighi e delle opere indicati dall'*art. 33 del codice* non vi ottemperino spontaneamente, si applicano le disposizioni di cui all'*art. 70*.

Paragrafo 5

ONERI SUPPLEMENTARI - (ART. 34 CODICE DELLA STRADA)

Art. 72 Art. 34 Cod. Str. - Oneri supplementari a carico dei mezzi d'opera per l'adeguamento delle infrastrutture stradali

1. Il Ministero dei lavori pubblici, sulla base dei dati forniti dal Ministero del tesoro in ordine all'importo complessivo dei proventi dell'indennizzo d'usura acquisiti ai sensi dell'*art. 34, comma 3, del codice*, predispone, alla fine di ciascun esercizio finanziario, specifico rapporto alla Conferenza Stato-Regioni di cui all'*art. 12 della legge 23 agosto 1988, n. 400*.
2. Il rapporto annuale di cui al comma 1 viene presentato per la prima volta alla Conferenza Stato-Regioni entro e non oltre il 31 marzo 1995 e riguarda l'esercizio finanziario 1994.
3. Per il perseguimento dei fini indicati dall'*art. 34, comma 4 del codice*, il Ministero del tesoro, in sede di determinazione annuale delle quote di trasferimenti da effettuare a favore dell'ANAS e delle regioni tiene conto delle somme acquisite ai sensi dell'*art. 34, comma 4, del codice*, e le destina, nei casi in cui gli itinerari interessino sia le strade statali che la viabilità minore, in ragione di 7/10 alle amministrazioni regionali e di 3/10 al compartimento ANAS competente per territorio operativo.
4. Le società concessionarie delle autostrade comunicano il 1° aprile, 1° agosto e 1° dicembre di ogni anno all'Ispettorato generale per la circolazione e la sicurezza stradale gli importi acquisiti ai sensi dell'*art. 34, comma 3, del codice*. La comunicazione viene effettuata secondo moduli predisposti di comune accordo con l'AISCAT e su supporto informatico.

Capo II

Paragrafo 1

COMPETENZE - (ART. 35 CODICE DELLA STRADA)

Art. 73 Art. 35 Cod. Str. - Competenze

1. Il coordinamento degli enti proprietari delle strade per il perseguimento dei fini indicati all'*art. 35, comma 1, del codice*, e nei casi richiamati è promosso e gestito dall'Ispettorato generale per la circolazione e la sicurezza stradale del Ministero dei lavori pubblici nei termini e con le modalità previsti dall'*art. 14 della legge 7 agosto 1990, n. 241*.
2. L'Ispettorato generale per la circolazione e la sicurezza stradale cura e svolge, in piena autonomia funzionale e operativa, le attribuzioni di competenza del Ministero dei lavori pubblici nel settore della circolazione e quelle previste comunque dal presente regolamento e dalla legislazione vigente in materia.

3. All'Ispettorato generale spetta il coordinamento dell'attività di raccolta dei dati e delle informazioni necessari alla elaborazione del rapporto annuale sui problemi della circolazione stradale sotto i profili sociale, ambientale, economico e culturale da presentare al Parlamento nei termini e con le modalità indicate nell'*art. 1*.
4. L'Ispettorato generale coordina, d'intesa con il Ministero dell'interno, l'attività del Centro di coordinamento delle informazioni sul traffico, sulla viabilità e sulla sicurezza stradale (CCISS) istituito con *decreto interministeriale 8 maggio 1990, n. 154* presso il Ministero dei lavori pubblici, Ispettorato generale per la circolazione e la sicurezza stradale e diretto dal dirigente ad esso preposto.
5. Il dirigente preposto all'Ispettorato generale, nel rispetto anche delle direttive formulate dal Ministro o dal Sottosegretario di Stato all'uopo delegato, informa entrambi tali organi delle soluzioni adottate.
6. L'Ispettorato generale provvede alla autonoma gestione del proprio Centro di elaborazione automatica dei dati. Alle informazioni contenute nel sistema informativo nazionale, gestito dal Centro di elaborazione automatica dei dati, si può accedere ai sensi e per gli effetti della *legge 7 agosto 1990, n. 241*.
7. Presso l'Ispettorato generale è costituito il Centro di documentazione sui problemi della circolazione e della sicurezza stradale, che è articolato in due sezioni e in una mediateca. La prima sezione raccoglie documenti in lingua italiana; nella seconda sezione sono raccolti documenti prodotti in lingua diversa da quella italiana.
8. L'Ispettorato generale è dotato di un ufficio che si occupa della gestione amministrativo-contabile dei capitoli dello stato di previsione della spesa del Ministero dei lavori pubblici destinati al supporto finanziario delle attività indicate nel *codice della strada*. All'Ispettorato generale si applicano le disposizioni di cui all'*art. 8, comma 1, del decreto del Presidente della Repubblica 30 giugno 1972, n. 748*.
9. L'Ispettorato generale è preposto alla gestione dell'archivio nazionale delle strade di cui all'*art. 226 del codice* con le modalità indicate dall'*art. 401*.
10. Le attività dell'Ispettorato generale per la circolazione e la sicurezza stradale non comportano oneri aggiuntivi, dovendo svolgersi nei limiti di spesa fissati dal codice. La quota annuale dei proventi delle maggiorazioni di cui all'*art. 101, comma 1 del codice*, destinati all'Ispettorato generale per la circolazione e la sicurezza stradale, è utilizzata per le finalità di cui all'*art. 208, comma 2, del codice* e agli oneri ad essi conseguenti.

Paragrafo 2

LA SEGNALETICA IN GENERALE - (ARTT. 37-38 CODICE DELLA STRADA)

Art. 74 Art. 37 Cod. Str. - Ricorso contro provvedimenti relativi alla segnaletica

1. Il ricorso, previsto dall'*art. 37, comma 3, del codice*, è proposto, nel termine di sessanta giorni, da chi abbia interesse alla apposizione della segnaletica, in relazione alla natura del segnale apposto. Il ricorso deve contenere, oltre all'indicazione del titolo da cui sorge l'interesse a proporlo, le ragioni dettagliate dell'opposizione al provvedimento o all'ordinanza, con l'eventuale proposta di modifica o di aggiornamento. Il ricorso è notificato, a mezzo di raccomandata con avviso di ricevimento, all'Ispettorato generale per la circolazione e la sicurezza stradale del Ministero dei lavori pubblici, e all'ente competente all'apposizione della segnaletica, giusta quanto dispone l'*art. 37 del codice*.
2. La proposizione del ricorso sospende l'esecuzione del provvedimento impugnato, salvo che ricorrano ragioni di urgenza, nel qual caso l'ente competente può deliberare di dare provvisoria esecuzione al provvedimento impugnato. L'esecuzione provvisoria è comunicata, con raccomandata con avviso di ricevimento, al ricorrente e all'Ispettorato generale per la circolazione e la sicurezza stradale del Ministero dei lavori pubblici.
3. Il ricorso è deciso, a seguito di istruttoria dell'Ispettorato generale per la circolazione e la sicurezza stradale, dal Ministro dei lavori pubblici entro sessanta giorni dalla notificazione dello stesso. La decisione è comunicata dal Ministro al ricorrente e all'ente competente, che è tenuto a conformarsi ad essa.

Art. 75 Art. 38 Cod. Str. - Campo di applicazione delle norme sulla segnaletica

1. Il campo di applicazione delle norme relative ai segnali stradali si estende alle strade pubbliche e alle strade comprese nell'area dei porti, degli aeroporti, degli autoporti, delle università, degli

ospedali, dei cimiteri, dei mercati, delle caserme e dei campi militari, nonché di altre aree demaniali aperte al pubblico transito.

2. I segnali sono obbligatori anche sulle strade ed aree aperte ad uso pubblico, quali strade private, aree degli stabilimenti e delle fabbriche, dei condomini, parchi autorizzati o lottizzazioni e devono essere conformi a quelli stabiliti dalle presenti norme; su tali strade, se non aperte all'uso pubblico, i segnali sono facoltativi, ma, se usati, devono essere conformi a quelli regolamentari.

3. Le norme di regolamento relative all'*art. 38, commi 5 e 9, del codice*, sono stabilite negli articoli che seguono, relativi alla segnaletica, per gruppi di segnali.

Art. 76 Art. 38 Cod. Str. - Segnali per le esigenze dell'autorità militare

1. I segnali di cui all'*art. 38, comma 11, del codice*, sono i seguenti:

- a) segnali di classe dei ponti;
- b) segnali di pericolo, di prescrizione e di normali indicazioni;
- c) segnali campali temporanei.

2. I segnali di cui al comma 1 sono destinati, giusta la disposizione del richiamato *art. 38, comma 11, del codice*, alle esigenze esclusive del traffico militare e, pertanto, sono diretti a regolare soltanto questo traffico e devono essere osservati esclusivamente dal personale militare nell'esercizio del traffico militare suddetto. Il comando militare territoriale competente stabilisce i luoghi ed i punti delle singole strade in cui le esigenze del traffico militare impongono la installazione dei segnali permanenti o temporanei rientranti in quelli stabiliti nel disciplinare di cui al comma 3, e li comunica al Ministero dei lavori pubblici e della difesa.

3. Le caratteristiche, le dimensioni, i simboli e i colori nonché le modalità di apposizione dei singoli segnali sono stabiliti con disciplinare del Ministro dei lavori pubblici di concerto con il Ministro della difesa da pubblicare nella Gazzetta Ufficiale della Repubblica.

4. La installazione dei segnali va comunicata all'ente proprietario con l'indicazione del tempo in cui verrà effettuata. La installazione stessa è effettuata dal personale militare; il Comando competente può richiedere il concorso dell'ente proprietario, concordando con esso i tempi e le modalità di essa.

Paragrafo 3

LA SEGNALETICA VERTICALE - (ART. 39 CODICE DELLA STRADA)

A) Segnali verticali in generale

Art. 77 Art. 39 Cod. Str. - Norme generali sui segnali verticali

1. I segnali stradali verticali da apporre sulle strade per segnalare agli utenti un pericolo, una prescrizione o una indicazione, ai sensi dell'*art. 39 del codice*, devono avere, nella parte anteriore visibile dagli utenti, forma, dimensioni, colori e caratteristiche conformi alle norme del presente regolamento e alle relative figure e tabelle allegate che ne fanno parte integrante.

2. Le informazioni da fornire agli utenti sono stabilite dall'ente proprietario della strada secondo uno specifico progetto riferito ad una intera area o a singoli itinerari, redatto, se del caso, di concerto con gli enti proprietari delle strade limitrofe cointeressati, ai fini della costituzione di un sistema segnaletico armonico integrato ed efficace, a garanzia della sicurezza e della fluidità della circolazione pedonale e veicolare.

3. Il progetto deve tenere conto, inoltre, delle caratteristiche delle strade nelle quali deve essere ubicata la segnaletica ed, in particolare, delle velocità di progetto o locali predominanti e delle prevalenti tipologie di traffico cui è indirizzata (autoveicoli, veicoli pesanti, motocicli); per i velocipedi ed i pedoni può farsi ricorso a specifica segnaletica purché integrata o integrabile con quella diretta ai conducenti dei veicoli a motore .

4. Al fine di preavvisare i conducenti delle reali condizioni della strada per quanto concerne situazioni della circolazione, meteorologiche o altre indicazioni di interesse dell'utente i segnali verticali possono essere realizzati in modo da visualizzare di volta in volta messaggi diversi, comandati localmente o a distanza mediante idonei sistemi di controllo. Tali segnali, detti a "messaggio variabile", anche se impiegati a titolo di preavviso e di informazione, devono essere realizzati facendo uso di figure e scritte regolamentari e cioè riproducenti integralmente per forme, dimensioni, colori e disposizione le figure e gli alfabeti prescritti nei segnali verticali di tipo non variabile. Il passaggio da un messaggio all'altro deve avvenire in maniera rapida per non ingenerare confusione o distrazione nell'utente.

5. E' vietato l'uso di segnali diversi da quelli previsti nel presente regolamento, salvo quanto esplicitamente consentito negli articoli successivi, ovvero autorizzato dal Ministero dei lavori pubblici, Ispettorato generale per la circolazione e la sicurezza stradale. E' consentito il permanere in opera di segnali già installati che presentano solo lievi difformità rispetto a quelli previsti, purché siano garantite le condizioni di cui agli *articoli 79*, commi da 1 a 8, e *81*. Quando tali segnali devono essere sostituiti, perché le loro caratteristiche non soddisfano ai requisiti di cui al comma 1 e all'*art. 79*, la sostituzione deve essere effettuata con segnali in tutto conformi a quelli previsti nel presente regolamento .

6. Sono vietati l'abbinamento o l'interferenza di qualsiasi forma di pubblicità con i segnali stradali. E' tuttavia consentito l'abbinamento della pubblicità di servizi essenziali per la circolazione stradale, autorizzato dall'ente proprietario della strada, con segnali stradali, nei casi previsti dalle presenti norme.

7. Il retro dei segnali stradali deve essere di colore neutro opaco. Su esso devono essere chiaramente indicati l'ente o l'amministrazione proprietari della strada, il marchio della ditta che ha fabbricato il segnale e l'anno di fabbricazione nonché il numero della autorizzazione concessa dal Ministero dei lavori pubblici alla ditta medesima per la fabbricazione dei segnali stradali. L'insieme delle predette annotazioni non può superare la superficie di 200 cmq. Per i segnali di prescrizione, ad eccezione di quelli utilizzati nei cantieri stradali, devono essere riportati, inoltre, gli estremi dell'ordinanza di apposizione.

Art. 78 Art. 39 Cod. Str. - Colori dei segnali verticali

1. I colori da utilizzare per i segnali stradali sono di seguito indicati ed hanno le caratteristiche colorimetriche stabilite con disciplinare tecnico di cui all'*art. 79*, comma 9. Per i segnali di pericolo e prescrizione permanenti si impiegano i colori bianco, blu, rosso e nero, fatte salve le eccezioni previste nelle figure e modelli allegati al presente regolamento.

2. Nei segnali di indicazione devono essere impiegati i seguenti colori di fondo, fatte salve le eccezioni espressamente previste:

- a) verde: per le autostrade o per avviare ad esse;
- b) blu: per le strade extraurbane o per avviare ad esse;
- c) bianco: per le strade urbane o per avviare a destinazioni urbane; per indicare gli alberghi e le strutture ricettive affini in ambito urbano;
- d) giallo: per segnali temporanei di pericolo, di preavviso e di direzione relativi a deviazioni, itinerari alternativi e variazioni di percorso dovuti alla presenza di cantieri stradali o, comunque, di lavori sulla strada;
- e) marrone: per indicazioni di località o punti di interesse storico, artistico, culturale e turistico; per denominazioni geografiche, ecologiche, di ricreazione e per i camping;
- f) nero opaco: per segnali di avvio a fabbriche, stabilimenti, zone industriali, zone artigianali e centri commerciali nelle zone periferiche urbane;
- g) arancio: per i segnali scuolabus e taxi;
- h) rosso: per i segnali SOS e incidente;
- i) bianco e rosso: per i segnali a strisce da utilizzare nei cantieri stradali;
- l) grigio: per il segnale segni orizzontali in rifacimento.

3. Le scritte sui colori di fondo devono essere:

- a) bianche: sul verde, blu, marrone, rosso;
- b) nere: sul giallo e sull'arancio;
- c) gialle: sul nero;
- d) blu o nere: sul bianco;
- e) grigio: sul bianco.

4. I simboli sui colori di fondo devono essere:

- a) neri: sull'arancio e sul giallo;
- b) neri o blu: sul bianco;
- c) bianchi: sul blu, verde, rosso, marrone e nero;
- d) grigio: sul bianco.

5. Il colore grigio è ottenuto con una parziale copertura (50%) del fondo bianco con il colore nero.

Art. 79 Art. 39 Cod. Str. - Visibilità dei segnali

1. Per ciascun segnale deve essere garantito uno spazio di avvistamento tra il conducente ed il segnale stesso libero da ostacoli per una corretta visibilità. In tale spazio il conducente deve progressivamente poter percepire la presenza del segnale, riconoscerlo come segnale stradale, identificarne il significato e, nel caso di segnali sul posto, di cui al comma 2, attuare il comportamento richiesto.

2. Sono segnali sul posto quelli ubicati all'inizio della zona o del punto in cui è richiesto un determinato comportamento.

3. Le misure minime dello spazio di avvistamento dei segnali di pericolo e di prescrizione sono indicativamente le seguenti:

Tipi di autostrade	Segnali di pericolo	Segnali di prescrizione
Autostrade e strade extraurbane principali	m 150	m 250
Strade extraurbane secondarie e urbane di scorrimento (con velocità superiore a 50 km/h)	m 100	m 150
Altre strade	m 50	m 80

Le misure minime dello spazio di avvistamento dei segnali di indicazione sono riportate nei relativi articoli.

4. Nei casi di disponibilità di spazi di avvistamento inferiori di oltre il 20% di quelli minimi previsti dal comma 3, le misure possono ridursi, purché il segnale sia preceduto da altro identico integrato da apposito pannello modello 1, definito all'*art. 83*.

5. Tutti i segnali devono essere percepibili e leggibili di notte come di giorno.

6. La visibilità notturna può essere assicurata con dispositivi di illuminazione propria per trasparenza o per rifrangenza con o senza luce portata dal segnale stesso. La rifrangenza è in genere ottenuta con l'impiego di idonee pellicole.

7. In ogni caso tutti i segnali, con eccezione di quelli aventi valore solo nelle ore diurne e di quelli con illuminazione propria, di cui *gli articoli 156 e 157* ancorché posti in zona illuminata, devono essere rifrangenti in modo che appaiano di notte con le stesse forme, colori e simboli con cui appaiono di giorno.

8. Tutti i segnali devono essere realizzati in modo da consentire il loro avvistamento su ogni tipo di viabilità ed in qualsiasi condizione di esposizione e di illuminazione ambientale.

9. Le caratteristiche fotometriche, colorimetriche e di durata delle pellicole rifrangenti usate per i segnali stradali sono stabilite da apposito disciplinare approvato con decreto del Ministro dei lavori pubblici e pubblicato nella Gazzetta Ufficiale della Repubblica.

10. Le pellicole rifrangenti sono a normale (classe 1) o ad elevata efficienza (classe 2) secondo i parametri e i valori stabiliti con il disciplinare di cui al comma 9.

11. La scelta del tipo di pellicola rifrangente deve essere effettuata dall'ente proprietario della strada in relazione all'importanza del segnale e del risalto da dare al messaggio ai fini della sicurezza, alla sua ubicazione ed altezza rispetto alla carreggiata, nonché ad altri fattori specifici quali la velocità locale predominante della strada, l'illuminazione esterna, le caratteristiche climatiche, il particolare posizionamento del segnale in relazione alle condizioni orografiche.

12. L'impiego delle pellicole rifrangenti ad elevata efficienza (classe 2) è obbligatorio nei casi in cui è esplicitamente previsto, e per i segnali: dare precedenza, fermarsi e dare precedenza, dare precedenza a destra, divieto di sorpasso, nonché per i segnali permanenti di preavviso e di direzione di nuova installazione. Il predetto impiego è facoltativo per gli altri segnali. Nel caso di gruppi segnaletici unitari di direzione, ai sensi dell'*articolo 128*, comma 8, la installazione di nuovi cartelli nel medesimo gruppo non comporta la sostituzione dell'intero gruppo, che può permanere fino alla scadenza della sua vita utile.

13. Sullo stesso sostegno non devono essere posti segnali con caratteristiche di illuminazione o di rifrangenza differenti fra loro.

Art. 80 Art. 39 Cod. Str. - Dimensioni e formati dei segnali verticali

1. Il formato e le dimensioni dei segnali verticali, esclusi quelli di indicazione e quelli di cui ai commi 4, 5, 6 e 7, sono stabiliti nelle tabelle II.1, II.2, II.3, II.4, II.5, II.6, II.7, II.8, II.9, II.10, II.11, II.12, II.13, II.14 e II.15 che fanno parte integrante del presente regolamento.

2. I segnali di formato "grande" devono essere impiegati sul lato destro delle strade extraurbane a due o più corsie per senso di marcia, su quelle urbane a tre o più corsie per senso di marcia e nei casi di installazione al di sopra della carreggiata. Se ripetuti sul lato sinistro, essi possono essere anche di formato "normale".
3. I segnali di formato "piccolo" o "ridotto" si possono impiegare solo allorché le condizioni di impianto limitano materialmente l'impiego di segnali di formato "normale".
4. Le dimensioni dei segnali, in caso di necessità, possono essere variate in relazione alla velocità predominante e all'ampiezza della sede stradale, previa autorizzazione del Ministero dei lavori pubblici - Ispettorato generale per la circolazione e la sicurezza stradale.
5. Qualora due o più segnali compaiono su un unico pannello segnaletico, tale pannello viene denominato "segnale composito". Le dimensioni del "segnale composito" devono essere tali che i dischi in esso contenuti abbiano il diametro non inferiore a 40 cm ed i triangoli abbiano il lato non inferiore a 60 cm. Il fondo del segnale risultante deve essere di colore bianco o giallo per i segnali temporanei di prescrizione. Le dimensioni minime dei "segnali compositi" relativi alla sosta sono quelle di formato ridotto indicate nella tabella II.7 ed il disco di divieto di sosta in essi contenuto ha il diametro di 30 cm. Nel segnale di passo carrabile il disco del divieto di sosta può avere diametro minimo di 20 cm.
6. L'impiego di segnali aventi dimensioni diverse può essere consentito solo per situazioni stradali o di traffico eccezionali temporanee; se si tratta di situazioni eccezionali permanenti occorre l'autorizzazione del Ministero dei lavori pubblici - Ispettorato generale per la circolazione e la sicurezza stradale.
7. Le dimensioni dei segnali di preavviso e di quelli di conferma nonché di quei segnali per i quali non siano stati fissati specifici dimensionamenti negli articoli relativi alla segnaletica di indicazione, sono determinate dall'altezza delle lettere commisurate alla distanza di leggibilità richiesta in funzione della velocità locale predominante e dal numero delle iscrizioni, secondo le norme riguardanti la segnaletica di indicazione (tabelle II.16, II.17, II.18, II.19, II.20, II.21 che fanno parte integrante del presente regolamento).

Art. 81 Art. 39 Cod. Str. - Installazione dei segnali verticali

1. I segnali verticali sono installati, di norma, sul lato destro della strada. Possono essere ripetuti sul lato sinistro ovvero installati su isole spartitraffico o al di sopra della carreggiata, quando è necessario per motivi di sicurezza ovvero previsto dalle norme specifiche relative alle singole categorie di segnali.
2. I segnali da ubicare sul lato della sede stradale (segnali laterali) devono avere il bordo verticale interno a distanza non inferiore a 0,30 m e non superiore a 1,00 m dal ciglio del marciapiede o dal bordo esterno della banchina. Distanze inferiori, purché il segnale non sporga sulla carreggiata, sono ammesse in caso di limitazione di spazio. I sostegni verticali dei segnali devono essere collocati a distanza non inferiore a 0,50 m dal ciglio del marciapiede o dal bordo esterno della banchina; in presenza di barriere i sostegni possono essere ubicati all'esterno e a ridosso delle barriere medesime, purché non si determinino sporgenze rispetto alle stesse.
3. Per altezza dei segnali stradali dal suolo si intende l'altezza del bordo inferiore del cartello o del pannello integrativo più basso dal piano orizzontale tangente al punto più alto della carreggiata in quella sezione.
4. Su tratte omogenee di strada i segnali devono essere posti, per quanto possibile, ad altezza uniforme.
5. L'altezza minima dei segnali laterali è di 0,60 m e la massima è di 2,20 m, ad eccezione di quelli mobili. Lungo le strade urbane, per particolari condizioni ambientali, i segnali possono essere posti ad altezza superiore e comunque non oltre 4,50 m. Tutti i segnali insistenti su marciapiedi o comunque su percorsi pedonali devono avere un'altezza minima di 2,20 m, ad eccezione delle lanterne semaforiche.
6. I segnali collocati al di sopra della carreggiata devono avere un'altezza minima di 5,10 m, salvo nei casi di applicazione su manufatti di altezza inferiore. Qualora il segnale sia di pericolo o di prescrizione e abbia valore per l'intera carreggiata deve essere posto con il centro in corrispondenza dell'asse della stessa; se invece si riferisce ad una sola corsia, deve essere ubicato in corrispondenza dell'asse di quest'ultima ed integrato da una freccia sottostante con la punta diretta verso il basso (pannello integrativo modello II.6/n di cui all'art. 83, comma 10).

7. I segnali di pericolo devono essere installati, di norma, ad una distanza di 150 m dal punto di inizio del pericolo segnalato. Nelle strade urbane con velocità massima non superiore a quella stabilita dall'*art. 142, comma 1, del codice*, la distanza può essere ridotta in relazione alla situazione dei luoghi.
8. I segnali di prescrizione devono essere installati in corrispondenza o il più vicino possibile al punto in cui inizia la prescrizione. Essi, muniti di pannello integrativo modello II.1 di cui all'*art. 83, comma 4*, possono essere ripetuti in anticipo con funzione di preavviso.
9. I segnali dare precedenza (*art. 106*) e fermarsi e dare precedenza (*art. 107*) devono essere posti in prossimità del limite della carreggiata della strada che gode del diritto di precedenza e comunque a distanza non superiore a 25 m da esso fuori dai centri abitati e 10 m nei centri abitati; detti segnali devono essere preceduti dal relativo preavviso (*art. 108*) posto ad una distanza sufficiente affinché i conducenti possano conformare la loro condotta alla segnalazione, tenuto conto delle condizioni locali e della velocità locale predominante su ambo le strade.
10. I segnali che indicano la fine del divieto o dell'obbligo devono essere installati in corrispondenza o il più vicino possibile al punto in cui cessa il divieto d'obbligo stesso. L'installazione non è necessaria se il divieto o l'obbligo cessa in corrispondenza di una intersezione.
11. In funzione delle caratteristiche del materiale impiegato, la disposizione del segnale deve essere tale da non dare luogo ad abbagliamento o a riduzione di leggibilità del segnale stesso.
12. I segnali installati al di sopra della carreggiata devono avere un'altezza ed un'inclinazione rispetto al piano perpendicolare alla superficie stradale in funzione dell'andamento altimetrico della strada. Per i segnali posti ad altezza di 5,10 m, di norma, detta inclinazione sulle strade pianeggianti è di 3° circa verso il lato da cui provengono i veicoli (schema II.A). La disposizione planimetrica deve essere conforme agli schemi II.B, II.C, II.D.
13. I segnali possono essere installati in versione mobile e con carattere temporaneo per comprovati motivi operativi o per situazioni ambientali di emergenza e di traffico, nonché nell'ambito di cantieri stradali o su attrezzature di lavoro fisse o mobili.

Art. 82 Art. 39 Cod. Str. - Caratteristiche dei sostegni, supporti ed altri materiali usati per la segnaletica stradale

1. I sostegni ed i supporti dei segnali stradali devono essere generalmente di metallo con le caratteristiche stabilite da appositi disciplinari approvati con decreto del Ministro dei lavori pubblici e pubblicati sulla Gazzetta Ufficiale della Repubblica. L'impiego di altri materiali deve essere approvato dal Ministro dei lavori pubblici - Ispettorato generale per la circolazione e la sicurezza stradale.
2. I sostegni devono avere, nei casi di sezione circolare, un dispositivo inamovibile antirotazione del segnale rispetto al sostegno e del sostegno rispetto al terreno.
3. La sezione del sostegno deve garantire la stabilità del segnale in condizione di sollecitazioni derivanti da fattori ambientali.
4. I sostegni e i supporti dei segnali stradali devono essere adeguatamente protetti contro la corrosione.
5. Ogni sostegno, ad eccezione delle strutture complesse e di quelle portanti lanterne semaforiche, deve portare di norma un solo segnale. Quando è necessario segnalare più pericoli o prescrizioni nello stesso luogo, è tollerato l'abbinamento di due segnali del medesimo formato sullo stesso sostegno.

Art. 83 Art. 39 Cod. Str. - Pannelli integrativi

1. I segnali possono essere muniti di pannelli integrativi nei seguenti casi:
 - a) per definire la validità nello spazio del segnale;
 - b) per precisare il significato del segnale;
 - c) per limitare l'efficacia dei segnali a talune categorie di utenti o per determinati periodi di tempo.
2. I pannelli integrativi sono di forma rettangolare e devono contenere simboli od iscrizioni esplicative sintetiche e concise.
3. I pannelli integrativi sono dei seguenti modelli:
 - modello II.1 - per le distanze;

- modello II.2 - per le estese;
- modello II.3 - per indicare periodi di tempo;
- modello II.4 - per indicare eccezioni o limitazioni;
- modello II.5 - per indicare l'inizio, la continuazione o la fine;
- modello II.6 - per esplicitazioni o indicazioni;
- modello II.7 - per indicare l'andamento della strada principale.

4. Il modello II.1 indica la distanza, espressa in chilometri o in metri arrotondati ai 10 m per eccesso, tra il segnale e l'inizio del punto pericoloso, del punto dal quale si applica la prescrizione o del punto oggetto dell'indicazione (modelli II.1/a, II.1/b).
5. Il modello II.2 indica l'estesa, cioè la lunghezza, espressa in chilometri o in metri, arrotondata ai 10 m per eccesso, del tratto stradale pericoloso o nel quale si applica la prescrizione (modelli II.2/a, II.2/b).
6. Il modello II.3 indica il tempo di validità, cioè il giorno, l'ora o i minuti primi, mediante cifre o simboli, durante il quale vige la prescrizione o il pericolo (modelli II.3/a, II.3/b, II.3/c, II.3/d).
7. Il modello II.4 indica eccezioni o limitazioni, cioè autorizza una deroga alla prescrizione per una o più categorie di utenti, ovvero ne limita la validità. Quando la prescrizione è limitata ad una o più categorie i relativi simboli sono inseriti in nero su fondo bianco (modello II.4/a). Quando invece si intende concedere la deroga ad una o più categorie, i relativi simboli neri su fondo bianco sono preceduti dalla parola eccetto (modello II.4/b). I simboli dei veicoli possono essere rappresentati con senso di marcia concorde a quello delle frecce in caso di abbinamento con segnali di prescrizione direzionali.
8. Il modello II.5 indica: l'inizio, la continuazione, la fine di una prescrizione, di un pericolo o di una indicazione (modelli II.5/a1, II.5/a2, II.5/a3 e modelli II.5/b1, II.5/b2, II.5/b3). L'uso del pannello inizio deve essere limitato ai casi in cui sia opportuno evidenziare la circostanza, essendo generalmente implicito in ciascun segnale il concetto di inizio, e quello di "FINE" nei casi in cui non esiste il corrispondente segnale.
9. Il modello II.6 indica, mediante simboli o concisa iscrizione, la spiegazione del significato del segnale principale, ovvero aggiunge una indicazione o esplicitazione al fine di ampliare o specificare utilmente il significato del segnale stesso, in particolari casi di occasionalità o provvisorietà (modelli II.6/a, II.6/b, II.6/c, II.6/d, II.6/e, II.6/f, II.6/g, II.6/h, II.6/i, II.6/l, II.6/m, II.6/n, II.6/p1, II.6/p2, II.6/q1, II.6/q2).
10. I simboli da utilizzare per i pannelli integrativi modello II.6, salvo altri che potranno essere autorizzati dal Ministero dei lavori pubblici, sono:

Simbolo	Significato	Figura
Pennello e striscia	Segni orizzontali in corso di rifacimento	Modello II.6/a
Auto in collisione	Incidente	Modello II.6/b
Locomotive	Attraversamento di binari	Modello II.6/c
Lama sgombraneve e gristallo di ghiaccio	Sgombraneve in azione	Modello II.6/d
Onde azzurre	Zona soggetta ad allagamento	Modello II.6/e
Due file di auto	Coda	Modello II.6/f
Pala meccanica	Mezzi di lavoro in azione	Modello II.6/g
Cristalli di ghiaccio	Strada sdruciolevole per ghiaccio	Modello II.6/h
Nuvola con gocce	Strada sdruciolevole per pioggia	Modello II.6/i
Autocarro e auto	Autocarri in rallentamento	Modello II.6/l
Gru e auto	Zona rimozione coatta	Modello II.6/m
Freccia verticale	Segnale di corsia	Modello II.6/n
Esempi con iscrizione	Tornanti	Modello II.6/p1
Macchina operatrice del servizio N.U.	Pulizia strada	Modello II.6/q1 II.6/q2 II.6/p2

11. Il modello II.7 indica, mediante una striscia più larga rispetto a quelle confluenti più strette, l'andamento della strada che gode della precedenza rispetto alle altre. Il simbolo è di colore nero su fondo bianco.

12. Nei pannelli integrativi è vietato l'uso di iscrizioni quando è previsto un simbolo specifico. E', altresì, vietato utilizzare il segnale di pericolo generico (altri pericoli, fig. II.35) con pannello modello II.6 quando uno specifico segnale per indicare lo stesso pericolo è stabilito dalle presenti norme.

13. Ove motivi di visibilità lo rendano opportuno, il segnale ed il relativo pannello integrativo possono essere riuniti in un unico segnale composito (modelli II.8/a, II.8/b, II.8/c, II.8/d).

B) Segnali di pericolo

Art. 84 Art. 39 Cod. Str. - Segnali di pericolo in generale

1. I segnali di pericolo hanno forma di triangolo equilatero con un vertice diretto verso l'alto.
2. I segnali di pericolo devono essere installati quando esiste una reale situazione di pericolo sulla strada, non percepibile con tempestività da un conducente che osservi le normali regole di prudenza.
3. Nei casi in cui non sia possibile rispettare la distanza di posizionamento stabilita dall'*art. 81*, comma 7, il segnale deve essere integrato con il pannello modello II.1 indicante la effettiva distanza dal pericolo. Per motivi di sicurezza, il segnale può essere preceduto da un altro identico, sempre con pannello integrativo indicante la effettiva distanza dal pericolo .
4. I segnali di pericolo devono essere posti sul lato destro della strada. Sulle strade con due o più corsie per ogni senso di marcia, devono adottarsi opportune misure, in relazione alle condizioni locali, affinché i segnali siano chiaramente percepibili anche dai conducenti dei veicoli che percorrono le corsie interne, ripetendoli sul lato sinistro o al sopra della carreggiata.
5. Se il segnale è utilizzato per indicare un pericolo esteso su un tratto di strada di lunghezza definita (es.: serie di curve pericolose, carreggiata dissestata, lavori sulla strada, ecc.) quest'ultima deve essere indicata con pannello integrativo estesa (modello II.2). Se in tale tratto di strada vi sono intersezioni, il segnale deve essere ripetuto dopo ogni intersezione. L'estesa massima, oltre la quale il segnale deve essere comunque ripetuto, non può superare i 3 km.
6. Quando l'estesa di un tratto di strada interessata dal pericolo segnalato non è chiaramente individuabile, il termine del pericolo può essere segnalato mediante lo stesso segnale integrato dal pannello fine (modelli II.5/a3, II.5/b3).
7. In caso di abbinamento di un segnale di pericolo con un segnale di prescrizione sullo stesso sostegno, il primo deve essere sempre al di sopra del secondo .

Art. 85 Art. 39 Cod. Str. - Segnali relativi a strada deformata, dosso e cunetta

1. Il segnale strada deformata (fig. II.1) deve essere usato per presegnalare un tratto di strada in cattivo stato con pavimentazione irregolare.
2. Il segnale dosso (fig. II.2) deve essere usato per presegnalare una anomalia altimetrica convessa della strada che limita la visibilità.
3. Il segnale cunetta (fig. II.3) deve essere usato per presegnalare una anomalia altimetrica concava della strada.

Art. 86 Art. 39 Cod. Str. - Segnali relativi a curve pericolose

1. Per presegnalare una curva pericolosa, per caratteristiche planimetriche o per insufficiente visibilità, deve essere usato uno dei seguenti segnali:
 - a) curva a destra (fig. II.4);
 - b) curva a sinistra (fig. II.5);
 - c) doppia curva, la prima a destra (fig. II.6);
 - d) doppia curva, la prima a sinistra (fig. II.7).
2. Per segnalare una serie di curve pericolose in successione si deve impiegare il segnale c) o d) a seconda dell'andamento della prima curva, aggiungendo il pannello integrativo modello II.2 recante l'indicazione della lunghezza del tratto di strada interessato.
3. Per segnalare una serie di tornanti in successione si deve impiegare il segnale c) o d) a seconda dell'andamento della prima curva, aggiungendo il pannello integrativo modello II.6/p1. Ciascun tornante può essere indicato con un numero su apposito pannello da collocare sul margine del ciglio stradale esterno e al centro della curva (modello II.6/p2).

Art. 87 Art. 39 Cod. Str. - Segnali di passaggio a livello.

1. Il segnale di passaggio a livello con barriera (fig. II.8) deve essere usato per presegnalare ogni attraversamento ferroviario munito di barriere o semibarriere.
2. Il segnale di passaggio a livello senza barriere (fig. II.9) deve essere usato per presegnalare ogni attraversamento ferroviario privo di barriere. Nelle immediate vicinanze dell'attraversamento deve essere apposto il segnale croce di S. Andrea (fig. II.10/a) che indica l'obbligo di fermarsi in corrispondenza dell'apposita striscia di arresto. Il segnale doppia croce di S. Andrea (fig. II.10/b) indica che la ferrovia è a due o più binari.
3. I segnali croce di S. Andrea e doppia croce di S. Andrea devono essere installati con l'asse maggiore orizzontale; in mancanza di spazio possono essere installati con l'asse maggiore verticale (figg. II.10/c, II.10/d).
4. Il pannello distanziometrico di cui alla figura II.11/a deve essere posto sotto i segnali delle figure II.8 e II.9; quelli di cui alle figure II.11/b e II.11/c devono essere collocati rispettivamente a 2/3 e a 1/3 della distanza tra il segnale e l'attraversamento ferroviario.
5. I pannelli distanziometrici devono portare rispettivamente 3, 2 e 1 barre rosse su fondo bianco oblique a 45° e discendenti verso la carreggiata.
6. Quando la strada è attraversata da un binario di raccordo ferroviario e il passaggio di convogli è regolato a vista con segnali manuali di agenti o di personale addetto alla manovra, l'attraversamento deve essere segnalato come prescritto nell'*articolo 191* .
7. In prossimità di una diramazione stradale su cui esiste un passaggio a livello con o senza barriere, a distanza inferiore a quella prescritta per l'impianto del primo segnale di pericolo, si deve fare uso di uno dei segnali specifici di pericolo, di formato piccolo, inseriti nei segnali di preavviso di intersezione, da apporre sulla strada non interessata dall'attraversamento ferroviario a cura e spese dell'ente proprietario della stessa, ad una distanza dall'intersezione non inferiore ai valori di cui all'*art. 126*, comma 2 (fig. II.240).

Art. 88 Art. 39 Cod. Str. - Segnali di attraversamento tranviario, attraversamento pedonale e attraversamento ciclabile

1. Il segnale attraversamento tranviario (fig. II.12) deve essere usato per presegnalare, fuori e dentro i centri abitati, una linea tranviaria, non regolata da semaforo, intersecante, interferente o riducente la parte di carreggiata destinata ai veicoli.
2. Il segnale attraversamento pedonale (fig. II.13) deve essere usato per presegnalare un passaggio di pedoni, contraddistinto dagli appositi segni sulla carreggiata, nelle strade extraurbane ed in quelle urbane con limite di velocità superiore a quello stabilito dall'*art. 142, comma 1, del codice*.
3. Il segnale attraversamento ciclabile (fig. II.14) deve essere usato per presegnalare un passaggio di velocipedi, contraddistinto dagli appositi segni sulla carreggiata, nelle strade extraurbane ed in quelle urbane con limite di velocità superiore a quello stabilito dall'*art. 142, comma 1, del codice* .
4. Il segnale di cui ai commi 2 e 3 può essere usato nelle altre strade dei centri abitati solo quando le condizioni del traffico ne consigliano l'impiego per motivi di sicurezza.

Art. 89 Art. 39 Cod. Str. - Segnali di pendenza pericolosa

1. Il segnale di discesa pericolosa (fig. II.15) o di salita ripida (fig. II.16) deve essere utilizzato per presegnalare un tratto di strada con andamento rispettivamente discendente o ascendente secondo il senso di marcia, con pendenza tale da costituire pericolo in conseguenza di fattori locali particolarmente sfavorevoli.
2. La pendenza, in ambedue i casi, deve essere espressa in percentuale.

Art. 90 Art. 39 Cod. Str. - Segnali di strettoia

1. Il segnale strettoia simmetrica (fig. II.17) deve essere usato per presegnalare un restringimento simmetrico della carreggiata costituente pericolo per la circolazione stradale.

2. I segnali strettoia asimmetrica a sinistra (fig. II.18) e strettoia asimmetrica a destra (fig. II.19) devono essere usati quando il restringimento riguarda il lato sinistro o destro della carreggiata.

3. Sulle strade a due o più corsie per senso di marcia le strettoie che comportano la riduzione del numero delle corsie sono indicate con i segnali di cui all'*art. 135*, comma 20, variazione corsie disponibili.

4. Disposizioni particolari possono essere emanate dal Ministero dei lavori pubblici per organizzare la circolazione in presenza di strettoie.

Art. 91 Art. 39 Cod. Str. - Segnale di ponte mobile

1. Il segnale ponte mobile (fig. II.20) deve essere usato per presegnalare una struttura stradale mobile comunque manovrabile. Sotto il segnale potrà essere apposto il primo dei pannelli distanziometrici di cui all'*art. 87*, comma 4, con eventuale indicazione degli orari di manovra o di funzionamento su pannello integrativo modello II.3.

Art. 92 Art. 39 Cod. Str. - Segnale di banchina pericolosa

1. Il segnale banchina pericolosa (fig. II.21) deve essere usato per presegnalare un tratto di strada con banchina cedevole o non praticabile, o il pericolo di caduta in una cunetta profonda o in un fosso in caso di accostamento.

[2. Il segnale deve essere corredato da pannello integrativo modello II.2 con l'indicazione della estesa del tratto di strada interessato.]

Art. 93 Art. 39 Cod. Str. - Segnale di strada sdruciolevole

1. Il segnale strada sdruciolevole (fig. II.22) deve essere usato per presegnalare un tratto della carreggiata che in particolari condizioni può presentare una superficie sdruciolevole in misura superiore al normale.

2. Le particolari condizioni, consistenti prevalentemente in pioggia, gelo o altre cause localizzate, devono essere indicate mediante i pannelli integrativi modello II.6 unitamente a quelli integrativi modello II.2 e modello II.5. Per pioggia e gelo si devono utilizzare i pannelli II.6/h e II.6/i; per altre cause localizzate non raffigurabili con simboli, sul pannello deve esserne riportata sinteticamente la natura.

Art. 94 Art. 39 Cod. Str. - Segnale bambini

1. Il segnale bambini (fig. II.23) deve essere usato per presegnalare luoghi frequentati da fanciulli quali le scuole, i giardini pubblici, i campi di gioco ed altri ambienti di richiamo per costoro.

Art. 95 Art. 39 Cod. Str. - Segnali relativi agli animali

1. I segnali animali vaganti sono di due tipi: animali domestici (fig. II.24) e animali selvatici (fig. II.25); essi devono essere usati per presegnalare la vicinanza di un tratto di strada con probabile attraversamento di animali.

Art. 96 Art. 39 Cod. Str. - Segnali di doppio senso di circolazione e di circolazione rotatoria

1. Il segnale doppio senso di circolazione (fig. II.26) deve essere usato per presegnalare un tratto di strada dove la circolazione si svolge nei due sensi sulla stessa carreggiata, quando nel tratto di strada precedente la circolazione è regolata a senso unico.

2. Il segnale deve essere posto prima dei due punti d'inizio del tratto a doppio senso per ambedue i sensi di marcia. Non è necessario l'uso di esso quando viene utilizzato il segnale di cui all'*art. 135*, comma 20, variazione corsie disponibili.

3. Nei casi in cui il tratto di strada a doppio senso, per la lunghezza e per l'andamento plano-altimetrico, richiede la ripetizione del segnale, questo deve essere corredato dal pannello integrativo modello II.5/a2 o II.5/b2.
4. Nei centri abitati può essere usato solo nei casi in cui viene ritenuto necessario ai fini della sicurezza.
5. La fine del doppio senso di circolazione è indicata non il segnale senso unico frontale (fig. II.349).
6. Il segnale circolazione rotatoria (fig. II.27) deve essere installato sulle strade extraurbane per presegnalare una intersezione tra due o più strade regolamentate con circolazione rotatoria. Nei centri abitati può essere usato solo quando le condizioni del traffico ne consigliano l'impiego per motivi di sicurezza.

Art. 97 Art. 39 Cod. Str. - Segnale di sbocco su molo o su argine

1. Il segnale sbocco su molo o su argine (fig. II.28) deve essere usato per presegnalare che la strada sbocca su un molo o su un argine di fiume o di canale, con pericolo di caduta in acqua.

Art. 98 Art. 39 Cod. Str. - Segnali di materiale instabile sulla strada e di caduta massi

1. Il segnale materiale instabile sulla strada (fig. II.29) deve essere usato per presegnalare la presenza sulla pavimentazione stradale di ghiaia, pietrisco, graniglia od altro materiale in piccola pezzatura che, per effetto del passaggio del veicolo, può essere scagliato in aria o proiettato a distanza, o può far diminuire l'aderenza del veicolo sulla strada.
2. Il segnale caduta massi deve essere usato per presegnalare un tratto di strada ove esiste pericolo per la caduta di pietre e di massi o l'eventuale presenza del medesimo sulla carreggiata. Il simbolo ha la scarpata o pendice a sinistra o a destra a seconda che le stesse siano rispettivamente a sinistra (fig. II.30/a) o a destra (fig. II 30/b)

Art. 99 Art. 39 Cod. Str. - Segnale semaforo

1. Il segnale semaforo deve essere usato per presegnalare un impianto semaforico. Il suo impiego è obbligatorio sulle strade extraurbane.
2. I tre dischi, rosso, giallo e verde, del simbolo del semaforo devono essere rifrangenti. Il disco giallo può essere sostituito con un segnale luminoso giallo lampeggiante.
3. I tre dischi possono essere disposti in verticale (fig. II.31/a) o in orizzontale (fig. II.31/b) a seconda della disposizione effettiva delle lanterne del semaforo cui il segnale si riferisce.
4. Le dimensioni del segnale devono essere di formato grande ovunque le condizioni di impianto lo consentano.

Art. 100 Art. 39 Cod. Str. - Segnale aeromobili

1. Il segnale aeromobili (fig. II.32) deve essere usato per presegnalare la possibilità di improvvisi e forti rumori od abbagliamenti, su strade in prossimità di aerodromi od aviosuperfici, dovuti ad aeromobili a bassa quota.

Art. 101 Art. 39 Cod. Str. - Segnale forte vento laterale

1. Il segnale forte vento laterale (fig. II.33) deve essere usato per presegnalare un tratto di strada dove possono verificarsi forti raffiche di vento laterale, come viadotti esposti, uscite da gallerie, fine di tratti in trincea o analoghe situazioni.

Art. 102 Art. 39 Cod. Str. - Segnale pericolo di incendio

1. Il segnale pericolo di incendio (fig. II.34) deve essere impiegato per richiamare l'attenzione degli utenti della strada sul pericolo di infiammabilità delle zone boschive attraversate o contigue alla strada, ovvero in vicinanza di luoghi ad alto rischio di incendio.
2. Il segnale deve essere corredato da pannello integrativo modello II.2 con l'indicazione della estesa della zona a rischio.

Art. 103 Art. 39 Cod. Str. - Segnale di altri pericoli

1. Il segnale altri pericoli (fig. II.35) deve essere usato per presegnalare un pericolo diverso da quelli previsti dagli articoli precedenti.
2. Il segnale deve essere sempre corredato da pannello integrativo modello II.6. In situazioni di emergenza ed in attesa del segnale specifico o del pannello integrativo può essere utilizzato temporaneamente senza pannello.

C) Segnali di prescrizione

Art. 104 Art. 39 Cod. Str. - Disposizioni generali sui segnali di prescrizione

1. I segnali che comportano prescrizioni imposte dall'autorità competente agli utenti della strada si suddividono in:
 - a) segnali di precedenza;
 - b) segnali di divieto;
 - c) segnali di obbligo.
2. Lungo il tratto stradale interessato da una prescrizione i segnali di divieto e di obbligo, nonché quelli di diritto di precedenza, devono essere ripetuti dopo ogni intersezione. Tale obbligo non sussiste per i segnali a validità zonale .
3. I segnali di prescrizione devono essere posti sul lato destro della strada. Sulle strade con due o più corsie per ogni senso di marcia devono adottarsi opportune misure, in relazione alle condizioni locali, affinché i segnali siano chiaramente percepibili anche dai conducenti dei veicoli che percorrono le corsie interne ripetendoli sul lato sinistro o al di sopra della carreggiata.
4. I segnali di prescrizione possono essere ripetuti anche in formato ridotto muniti di un pannello integrativo modello II.5/a2, II.5/b2 .
5. Salvo i casi previsti dal presente regolamento, nei quali esista uno specifico segnale di fine, il termine di una prescrizione va indicato con lo stesso segnale, munito di pannello integrativo modello II.5/a3 o II.5/b3, eccetto i casi in cui la prescrizione non finisca in corrispondenza di una intersezione .
6. Qualora la prescrizione sia limitata contemporaneamente ad una o più categorie di veicoli, i relativi simboli sono inseriti in un pannello integrativo modello II.4/a. Se si intende concedere la deroga ad una o più categorie di veicoli si usa il pannello integrativo modello II.4/b col simbolo preceduto dalla parola "eccetto" .

a) Segnali di precedenza

Art. 105 Art. 39 Cod. Str. - Disposizioni generali sui segnali di precedenza

1. I segnali stradali che rendono noto agli utenti di dover dare o avere la precedenza si dividono in due classi:
 - I) quelli che impongono ai conducenti l'obbligo di dare la precedenza, che comprendono i segnali di:
 - a) dare precedenza (*art. 106*),
 - b) fermarsi e dare precedenza (*art. 107*),
 - c) preavviso di dare precedenza (*art. 108*),
 - d) intersezione con precedenza a destra (*art. 109*),
 - e) dare precedenza nei sensi unici alternati (*art. 110*),
 - f) fine del diritto di precedenza (*art. 111*);
 - II) quelli che indicano agli utenti che, nelle intersezioni e confluenze di traiettorie, i conducenti che provengono da altre strade o in senso opposto hanno l'obbligo di dare la precedenza e che comprendono i segnali di:

- g) intersezione con diritto di precedenza (*art. 112*),
- h) diritto di precedenza (*art. 113*),
- i) diritto di precedenza nei sensi unici alternati (*art. 114*).

2. Gli eventuali segnali che confermano le disposizioni sulla precedenza devono essere corredati da pannello integrativo modello II.1 o modello II.5/a2 o II.5/b2.

3. I segnali di precedenza indicati nel comma 1, classe I, lettere a), b), c) e classe II, lettere g) ed h) possono essere corredati da pannello integrativo modello II.7.

4. I segnali di precedenza di cui al comma 1, classe I, lettera d), e classe II, lettera g), devono essere installati con il rispetto delle distanze di cui all'*art. 81*, comma 7 e *art. 104*, comma 4.

5. Ai segnali di precedenza di cui al comma 1, classe I, lettere a) e b), possono essere abbinati, sullo stesso sostegno, i segnali di direzione obbligatoria che vanno sempre posti al di sotto dei primi.

6. I segnali di precedenza di cui al comma 1, classe I, lettere a) e b), posti in corrispondenza delle intersezioni regolate da semaforo si intendono validi solo quando il semaforo è spento o a luce gialla lampeggiante. In questi casi non deve essere applicato alcun pannello integrativo con tale specifica.

Art. 106 Art. 39 Cod. Str. - Segnale di dare precedenza

1. Il segnale dare precedenza (fig. II.36) deve essere usato sul ramo della intersezione che non gode del diritto di precedenza, per indicare ai conducenti l'obbligo di dare la precedenza ai veicoli che circolano nei due sensi sulla strada sulla quale essi stanno per immettersi o che vanno ad attraversare.

2. Il detto segnale deve essere installato sulla soglia dell'intersezione e, comunque, a distanza dal limite della carreggiata della strada che gode della precedenza, non superiore a 25 m ed a 10 m, rispettivamente fuori e dentro i centri abitati.

3. Il segnale può essere usato per esigenze di sicurezza o di volumi di traffico in particolari intersezioni, in sostituzione del segnale di cui all'*art. 109* (fig. II.40), sulla strada senza precedenza, in deroga alla gerarchia delle strade, previo accordo fra gli enti proprietari. A tal fine, per garantire la visibilità dell'intersezione, ferme restando le norme per le distanze di avvistamento dei segnali, gli enti proprietari possono:

a) proibire le installazioni di chioschi, stazioni di rifornimento, cartelli pubblicitari ed altri impedimenti alla visibilità;

b) provvedere mediante opportuni sbancamenti, diserbamenti, taglio di cespugli o di alberi ovvero, laddove è possibile, con l'eliminazione di muri o di altri impedimenti.

4. Il segnale deve essere integrato, laddove la pavimentazione stradale lo consenta, con la segnaletica orizzontale prevista nell'*art. 144* e può essere integrato con il simbolo previsto nell'*art. 148*, comma 9.

Art. 107 Art. 39 Cod. Str. - Segnale fermarsi e dare precedenza

1. Il segnale fermarsi e dare precedenza (fig. II.37) deve essere installato nelle intersezioni o nei luoghi che non godono del diritto di precedenza, per indicare ai conducenti l'obbligo di fermarsi, in corrispondenza dell'apposita striscia di arresto, e di dare la precedenza prima di inoltrarsi nell'area dell'intersezione o di immettersi nel flusso della circolazione.

2. Il segnale deve essere utilizzato nelle intersezioni ove non sia stato possibile garantire le condizioni di sufficiente visibilità di cui all'*art. 106*, comma 3, o comunque in situazioni di particolare pericolosità.

3. Il segnale deve essere corredato dalla segnaletica orizzontale prevista nell'*art. 144*, nonché della iscrizione orizzontale stop prevista nell'*art. 148*, comma 8.

4. Il segnale deve essere installato in corrispondenza della soglia della intersezione o quanto più possibile vicino ad essa.

Art. 108 Art. 39 Cod. Str. - Segnali di preavviso di precedenza

1. I segnali di preavviso di dare precedenza (fig. II.38) e di preavviso di fermarsi e dare precedenza (fig. II.39) devono essere installati nel tratto prossimo all'immissione sulla strada con precedenza

fuori dei centri abitati, e dentro i centri abitati alle intersezioni con strade aventi limite di velocità superiore a quello stabilito dall'*art. 142, comma 1 del codice* ovvero quando le condizioni del traffico ne consigliano l'impiego per motivi di sicurezza o di disciplina della circolazione.

2. In luogo dei segnali di cui al comma 1 possono essere posti segnali di preavviso di intersezione, integrati con i segnali di precedenza nei quali è riportata la configurazione topografica dell'intersezione.

3. La distanza tra il segnale di preavviso e la striscia di arresto è inserita nel pannello integrativo modello II.1 posto sopra il segnale stesso.

4. Sulle strade di cui al comma 1, allorché esistano altre intersezioni tra il segnale di preavviso di precedenza e l'intersezione, il segnale deve essere ripetuto dopo ogni intersezione, integrato con il pannello modello II.1 indicante la relativa distanza.

Art. 109 Art. 39 Cod. Str. - Segnale di intersezione con precedenza a destra

1. Il segnale intersezione con precedenza a destra (fig. II.40) deve essere installato sulle strade extraurbane per presegnalare una intersezione tra due o più strade per le quali vige la regola generale della precedenza a destra. Tale segnale nei centri abitati può essere usato solo quando le condizioni del traffico ne consigliano l'impiego per motivi di sicurezza.

Art. 110 Art. 39 Cod. Str. - Segnale di dare precedenza nei sensi unici alternati

1. Il segnale dare precedenza nei sensi unici alternati (fig. II.41) deve essere usato all'inizio delle strettoie permanenti o temporanee nelle quali, per le limitate dimensioni delle corsie e tenuto conto dell'andamento planimetrico della strada, nonché del tipo e delle dimensioni dei veicoli ai quali è consentito il transito, si renda necessario stabilire il senso unico di marcia alternato. Il segnale prescrive all'utente di dare la precedenza alla corrente di traffico proveniente in senso inverso.

2. Sul retro del segnale deve essere apposto, a cura del fabbricante, un simbolo o una scritta che ne indichi la corretta installazione.

3. Nelle strettoie con il senso unico alternato ed i cui imbocchi non sono visibili uno dall'altro o che distino più di 50 m, si deve porre in opera un impianto semaforico funzionante per l'intera giornata. Qualora le condizioni del traffico lo richiedano, ovvero quando il senso unico alternato sia attivato per un tempo determinato, in luogo del semaforo può essere disposto un servizio di segnalamento manuale mediante personale a ciò delegato dell'ente proprietario della strada.

Art. 111 Art. 39 Cod. Str. - Segnale di fine del diritto di precedenza

1. Il segnale fine del diritto di precedenza (fig. II.42) deve essere usato per indicare agli utenti della strada con priorità che la strada non gode più del diritto di precedenza. Esso può essere installato solo quando sulla strada sia stato installato il segnale diritto di precedenza (fig. II.44).

2. Il segnale può essere ripetuto più volte prima del punto in cui cessa la precedenza quando le condizioni del traffico ne consigliano l'impiego per motivi di sicurezza.

3. Sulle strade extraurbane o su quelle urbane con limite di velocità superiore a quello stabilito dall'*art. 142, comma 1, del codice* il segnale deve essere ripetuto almeno una volta.

4. I segnali posti prima del punto ove cessa la precedenza devono essere corredati da pannello integrativo modello II.1.

Art. 112 Art. 39 Cod. Str. - Segnale di intersezione con diritto di precedenza

1. Il segnale intersezione con diritto di precedenza (fig. II.43/a) deve essere usato sulle strade extraurbane e, ove ritenuto necessario, su quelle urbane, per presegnalare una intersezione con strade subordinate.

2. Il segnale prevede due varianti qualora la strada subordinata si immetta solo da destra (fig. II.43/b) o da sinistra (fig. II.43/c) denominata intersezione a "T", ed altre due varianti denominate confluenza, qualora la strada subordinata si immetta con corsia di accelerazione da destra (fig. II.43/d) o da sinistra (fig. II.43/e).

3. Sulle strade subordinate devono essere installati i segnali che indicano l'obbligo di dare la precedenza o di fermarsi e dare la precedenza.

Art. 113 Art. 39 Cod. Str. - Segnale di diritto di precedenza

1. Il segnale diritto di precedenza (fig. II.44) deve essere usato per indicare che un tratto di strada gode del diritto di precedenza.

2. Il segnale può essere ripetuto in formato piccolo prima e dopo ogni intersezione o, eventualmente, su isole spartitraffico nelle intersezioni canalizzate, corredato di pannello integrativo modello II.7.

Art. 114 Art. 39 Cod. Str. - Segnale di diritto di precedenza nei sensi unici alternati

1. Il segnale diritto di precedenza nei sensi unici alternati (fig. II.45) deve essere usato in prossimità delle strettoie nelle quali è istituito il senso unico alternato ai sensi dell'*art. 110* per indicare all'utente che ha precedenza di passaggio rispetto ai veicoli provenienti nel senso opposto di marcia.

b) Segnali di divieto

Art. 115 Art. 39 Cod. Str. - Segnali di divieto in generale

1. I segnali di divieto sono di forma circolare e vietano agli utenti il transito o determinate direzioni di marcia, una particolare manovra, ovvero impongono limitazioni.

2. I segnali di divieto si dividono in generici o specifici: sono generici quelli che si riferiscono a tutti i veicoli; sono specifici quelli afferenti solo a categorie di veicoli o a particolari categorie di utenti.

Art. 116 Art. 39 Cod. Str. - Segnali di divieto generici

1. I segnali di divieto relativi alla circolazione di tutti i veicoli sono:

- a) il segnale divieto di transito (fig. II.46);
- b) il segnale senso vietato (fig. II.47);
- c) il segnale divieto di sorpasso (fig. II.48), che indica il divieto di sorpassare i veicoli a motore eccetto i ciclomotori e i motocicli anche se la manovra può compiersi entro la semicarreggiata con o senza la striscia continua;
- d) il segnale distanziamento minimo obbligatorio (fig. II.49), che indica il divieto di seguire il veicolo che precede ad una distanza inferiore a quella indicata in metri sul segnale;
- e) il segnale limite massimo di velocità (fig. II.50), che indica la velocità massima in chilometri orari alla quale i veicoli possono procedere sul tratto di strada interessato dal segnale, ferme restando le norme di comportamento di cui all'*art. 142 del codice* o degli eventuali limiti inferiori imposti a determinate categorie di veicoli;
- f) il segnale divieto di segnalazioni acustiche (fig. II.51), che indica che è proibito, salvo in caso di pericolo immediato, l'uso di avvisatori acustici.

Art. 117 Art. 39 Cod. Str. - Segnali di divieto specifici

1. I segnali di divieto alla circolazione relativi a particolari categorie di veicoli sono:

- a) il segnale divieto di sorpasso per i veicoli di massa a pieno carico superiore a 3,5 t (fig. II.52). Indica il divieto di sorpassare veicoli a motore per i veicoli di massa a pieno carico superiore a 3,5 t, indicata sulla carta di circolazione e non adibiti a trasporto di persone. Il sorpasso dei veicoli non a motore è consentito solo se la manovra può compiersi entro la semicarreggiata con o senza la striscia continua. La massa può essere diversamente definita dall'ente proprietario della strada e, in tale caso, il segnale deve essere dotato di pannello integrativo riportante il diverso valore;
- b) il segnale transito vietato ai veicoli a trazione animale (fig. II.53);
- c) il segnale transito vietato ai pedoni (fig. II.54);
- d) il segnale transito vietato alle biciclette (fig. II.55). Indica il divieto di transito per i velocipedi ;
- e) il segnale transito vietato ai motocicli (fig. II.56);
- f) il segnale transito vietato ai veicoli a braccia (fig. II.57);

- g) il segnale transito vietato a tutti gli autoveicoli (fig. II.58) compresi i motoveicoli a 3 ruote e i quadricicli a motore;
- h) il segnale transito vietato agli autobus (fig. II.59);
- i) il segnale transito vietato ai veicoli di massa a pieno carico superiore a 3,5 t indicata dalla carta di circolazione (fig. II.60/a) non adibiti al trasporto di persone; mediante un'iscrizione in bianco dentro la sagoma del simbolo del veicolo (fig. II.60/b), ovvero con pannello integrativo, si può prescrivere un diverso valore della suddetta massa consentita al transito;
- l) il segnale transito vietato a tutti i veicoli a motore trainanti un rimorchio (fig. II.61). Eventuali deroghe per rimorchi che non superano una determinata massa possono essere indicate con pannello integrativo;
- m) il segnale transito vietato alle macchine agricole (fig. II.62);
- n) il segnale transito vietato ai veicoli che trasportano merci pericolose (fig. II.63);
- o) il segnale transito vietato ai veicoli che trasportano esplosivi o prodotti facilmente infiammabili (fig. II.64/a) e transito vietato ai veicoli che trasportano prodotti suscettibili di contaminare l'acqua (fig. II.64/b). Eventuali deroghe per il trasporto di piccole quantità possono essere indicate con pannello integrativo che ne indichi la quantità.

2. Se le condizioni locali di impianto impediscono l'impiego di segnali di divieto singoli o di segnali di divieto integrati da pannelli di limitazione modello II.4/a è consentito l'inserimento in un solo segnale di un massimo di due simboli relativi alle categorie di veicoli soggette al divieto.

Art. 118 Art. 39 Cod. Str. - Segnali di limitazioni alle dimensioni e alla massa dei veicoli

1. I segnali di divieto che comportano limitazioni alle dimensioni e alla massa dei veicoli sono:

- a) il segnale transito vietato ai veicoli aventi larghezza superiore a... metri (fig. II.65): deve essere posto solo se la larghezza ammissibile sulla strada è inferiore a quella fissata dall'*art. 61 del codice*;
- b) il segnale transito vietato ai veicoli aventi altezza complessiva superiore a... metri (fig. II.66): deve essere posto solo se l'altezza ammissibile sulla strada è inferiore all'altezza dei veicoli definita dall'*art. 61 del codice* ;
- c) il segnale transito vietato ai veicoli, o a complessi di veicoli, aventi lunghezza superiore a... metri (fig. II.67): deve essere posto solo se la lunghezza ammissibile è inferiore alla lunghezza dei veicoli definita dall'*art. 61 del codice* ;
- d) il segnale transito vietato ai veicoli aventi una massa superiore a... tonnellate (fig. II.68) deve essere posto solo se la massa consentita è inferiore a quella massima consentita ai sensi dell'*art. 62 del codice* per i veicoli ammessi a circolare su quel tratto di strada. Il segnale può essere integrato con pannello modello II.6 indicante il numero massimo dei veicoli ammessi a transitare contemporaneamente;
- e) il segnale transito vietato ai veicoli aventi massa per asse superiore a... tonnellate (fig. II.69): deve essere posto solo se la massa consentita sull'asse più caricato è inferiore a quella stabilita dall'*art. 62 del codice*.

2. Le limitazioni di transito di cui al presente articolo devono essere riportate sui cartelli di preavviso.

3. I valori numerici inseriti nei segnali, di cui al comma 1, sono riferiti alle effettive dimensioni e alla massa del veicolo al momento del transito dello stesso.

Art. 119 Art. 39 Cod. Str. - Segnali di fine divieto

1. I segnali che indicano la fine di un divieto sono:

- a) il segnale via libera (fig. II.70). Indica il punto ove le prescrizioni precedentemente indicate cessano di essere valide;
- b) il segnale fine limitazione di velocità (fig. II.71). Deve essere usato ogniqualvolta si vogliono ripristinare i limiti generalizzati di velocità vigenti per quel tipo di strada. Qualora si voglia imporre un diverso limite di velocità inferiore ai limiti suddetti, in luogo del segnale fine limitazione di velocità deve essere usato il segnale limite massimo di velocità (fig. II.50) indicante il nuovo limite.
- c) il segnale fine divieto di sorpasso (fig. II.72). Indica la fine del divieto di sorpasso per tutti i veicoli.
- d) il segnale fine divieto di sorpasso per i veicoli di Massa a pieno carico superiore a 3,5 t (fig. II.73) indicata dalla carta di circolazione non adibiti al trasporto di persone.

2. I segnali sono a fondo bianco con simboli in grigio scuro e barra obliqua nera.

Art. 120 Art. 39 Cod. Str. - Segnali di fermata, di sosta e di parcheggio

1. I segnali che regolano la fermata, la sosta ed il parcheggio, o che forniscono indicazioni utili a tal fine, sono:

a) il segnale divieto di sosta (fig. II.74). Deve essere usato per indicare i luoghi dove è stato disposto il divieto di sosta dei veicoli, ad eccezione dei luoghi ove per regola generale vige il divieto. Lungo le strade extraurbane, in assenza di iscrizioni integrative, indica che il divieto di sosta è permanente, ed ha valore anche nelle ore notturne. Lungo le strade urbane, in assenza di iscrizioni integrative, indica che il divieto di sosta vige dalle ore 8 alle ore 20. Il segnale può essere corredato da pannelli integrativi sui quali cifre, o brevi iscrizioni, possono limitare la portata del divieto indicando, secondo i casi:

1) i giorni della settimana o del mese o le ore della giornata durante i quali vige il divieto (pannello integrativo modello II.3);

2) le eccezioni per talune categorie di utenti (pannello integrativo modello II.4/b);

3) i periodi relativi a giorni e ad ore in cui vige il divieto per consentire le operazioni di pulizia della sede stradale mediante macchine operatrici o con altri mezzi (pannello integrativo modello II.6/q2 o, in versione integrata, modello II.8/a) .

b) il segnale divieto di fermata (fig. II.75). Deve essere usato per indicare i luoghi dove in assenza di iscrizioni integrative sono vietate in permanenza la sosta e la fermata e, comunque, qualsiasi momentaneo arresto volontario del veicolo. Il segnale non deve essere corredato dal pannello integrativo modello II.6/m poiché la rimozione coatta può comunque essere eseguita a norma dell'articolo 159, comma 1, lettera c), del codice. I segnali divieto di sosta e divieto di fermata possono essere integrati dagli specifici segni orizzontali ;

c) il segnale parcheggio (fig. II.76). Può essere usato per indicare un'area organizzata od attrezzata per sostare per un tempo indeterminato, salvo diversa indicazione. Il segnale può essere corredato da pannelli integrativi per indicare con valore prescrittivo: limitazioni di tempo, tariffe per i parcheggi a pagamento, lo schema di disposizione dei veicoli (sosta parallela, obliqua, ortogonale), nonché categorie ammesse o escluse. Il segnale può essere inserito in quelli di preavviso e di direzione;

d) il segnale preavviso di parcheggio (fig. II.77). Indica la direzione da seguire verso il più vicino parcheggio.

e) il segnale passo carrabile (fig. II.78). Indica la zona per l'accesso dei veicoli alle proprietà laterali, in corrispondenza della quale vige, in permanenza, il divieto di sosta, ai sensi dell'art. 158 del codice. Il segnale ha dimensioni normali di 45 x 25 cm e dimensioni maggiorate di 60 x 40 cm. Sulla parte alta del segnale deve essere indicato l'ente proprietario della strada che rilascia l'autorizzazione, in basso deve essere indicato il numero e l'anno del rilascio. La mancata indicazione dell'ente e degli estremi dell'autorizzazione comporta l'inefficacia del divieto. Per le strade private, aperte al pubblico transito, l'autorizzazione è concessa dal comune. L'installazione e la manutenzione del segnale sono a cura e spese del soggetto titolare della autorizzazione. Di norma, il segnale è installato in posizione parallela all'asse della strada e può essere applicato su porte o cancelli .

2. Le iscrizioni poste sul pannello integrativo dei divieti di sosta e di fermata devono essere concise e del tipo "7.30 - 19.00". Nel caso di divieto di sosta valido per un'intera giornata deve essere apposta l'indicazione "0 - 24". Per indicarne l'inizio, la ripetizione e la fine, si adottano pannelli integrativi modello II.5. Per indicare l'estesa si impiegano pannelli integrativi modello II.2. Eccezioni permanenti al divieto di sosta - esclusivamente per i veicoli degli invalidi e per le ambulanze - sono indicate con il segnale composito di sosta consentita a particolare categoria (figg. II.79/a, II.79/b). Per segnalare all'utenza la rimozione coatta del mezzo nel tratto segnalato perché costituisce intralcio o pericolo per la circolazione, si impiega il pannello integrativo modello II.6/m zona rimozione con la stessa validità oraria del segnale di divieto.

3. Il segnale composito di cui al comma 2 deve essere utilizzato anche per segnalare l'eccezione al divieto di sosta disposta per i veicoli appartenenti alle forze armate, alle forze di polizia, ai vigili del fuoco, alla polizia municipale e ad altri servizi di pubblico interesse e di soccorso, limitatamente alle aree limitrofe le rispettive sedi e per la superficie strettamente indispensabile (fig. II.79/c).

4. I segnali di parcheggio e preavviso di parcheggio possono essere corredati di pannello integrativo modello II.1 o modello II.4/a per indicare rispettivamente distanza e categoria di veicoli cui il parcheggio è riservato. Il segnale parcheggio in formato ridotto può essere usato in combinazione con segnali di divieto di sosta e divieto di fermata per indicare deroghe ai divieti per quelle particolari, singole categorie, elencate al comma 1, lettera a), punto 2), aventi invece diritto a sostare o a fermarsi. La figura II.79/d rappresenta un esempio di cartello composito per indicare varie regolamentazioni flessibili utili nei centri abitati o nelle località turistiche.

c) Segnali di obbligo

Art. 121 Art. 39 Cod. Str. - Segnali di obbligo in generale

1. I segnali di obbligo sono di forma circolare ed impongono agli utenti uno specifico comportamento, ovvero una particolare condizione di circolazione da rispettare.
2. I segnali di obbligo si dividono in generici o specifici. Quelli generici hanno fondo blu e simbolo bianco; quelli specifici hanno fondo bianco, bordo rosso e simbolo nero.
3. I segnali di obbligo sono diretti a tutti gli utenti, salvo deroghe indicate mediante pannello integrativo modello II.4.

Art. 122 Art. 39 Cod. Str. - Segnali di obbligo generico

1. I segnali di obbligo generico sono:

- a) direzione obbligatoria;
- b) direzioni consentite;
- c) passaggio obbligatorio o passaggi consentiti;
- d) rotatoria;
- e) limite minimo di velocità;
- f) catene per neve obbligatorie;
- g) circolazione riservata a determinate categorie di utenti.

2. I segnali di direzione obbligatoria (figg. II.80/a, II.80/b, II.80/c, II.80/d e II.80/e) devono essere usati per indicare al conducente l'unica direzione consentita. I cartelli di cui alle figure II.80/a, II.80/b e II.80/c sono installati di norma nel punto in cui ha inizio l'obbligo dell'unica direzione; quelli di cui alle figure II.80/d e II.80/e sono installati di norma prima del punto in cui ha inizio l'obbligo dell'unica direzione, e possono essere integrati con pannelli modello II.1.

3. I segnali di direzioni consentite (figg. II.81/a, II.81/b e II.81/c) devono essere usati per indicare al conducente le uniche direzioni consentite e sono installati di norma prima del punto in cui ha inizio l'obbligo.

4. I segnali di passaggio obbligatorio (figg. II.82/a, II.82/b) e di passaggi consentiti (fig. II.83) devono essere usati per indicare al conducente: i primi due l'obbligo di passaggio rispettivamente a sinistra o a destra di un ostacolo, di un ingombro, di un salvagente, di una testata di isola di traffico o di uno spartitraffico posti sulla strada, ovvero per segnalare deviazioni in occasione di lavori stradali o per altre cause; il terzo consente il passaggio da ambedue i lati dell'ostacolo.

5. I segnali di cui al comma 4 devono essere posti sulla testata dell'isola di traffico, dello spartitraffico, del salvagente, ovvero posizionati sull'ostacolo o sull'ingombro, in modo da essere percepiti tempestivamente e da rendere chiara l'indicazione del passaggio obbligatorio. Nei casi in cui le strade abbiano spartitraffico tra le carreggiate di larghezza superiore a 1,50 m, i segnali possono essere integrati dal segnale senso vietato (fig. II.47) installato sul lato opposto della testata spartitraffico stessa.

6. Il segnale di rotatoria (fig. II.84) deve essere usato per indicare ai conducenti l'obbligo di circolare secondo il verso indicato dalle frecce. Deve essere collocato sulla soglia dell'area ove si svolge la circolazione rotatoria. Sulle strade extraurbane è sempre preceduto dal segnale di preavviso di circolazione rotatoria (fig. II.27).

7. Il segnale limite minimo di velocità (fig. II.85) deve essere usato per indicare che i veicoli circolanti sulla strada, o su una o più corsie di essa soggette al segnale, sono tenuti ad osservare il limite minimo indicato. I veicoli non suscettibili di sviluppare la velocità minima indicata non devono impegnare la strada o la parte di essa soggetta a detto segnale. La fine dell'obbligo deve essere indicata con analogo segnale barrato obliquamente da una fascia rossa (fig. II.86).

8. Il segnale catene per neve obbligatorie (fig. II.87) deve essere usato per indicare l'obbligo di circolare, a partire dal punto di impianto del segnale, con catene da neve o con pneumatici invernali. Il segnale può essere inserito in alternativa entro quello di transitabilità mantenendo il proprio valore prescrittivo.

9. I segnali di circolazione riservata a determinate categorie di utenti il cui simbolo e in essi contenuto indicano che la strada o parte di essa è riservata alla sola categoria di utenti prevista mentre è vietata alle altre. Tali segnali sono:

- a) il segnale percorso pedonale (fig. II.88) che deve essere posto all'inizio di un viale, di un itinerario o di un percorso riservato ai soli pedoni da impiegare solo quando non risulta evidente la destinazione al transito pedonale;
- b) il segnale pista ciclabile (fig. II.90) che deve essere posto all'inizio di una pista, di una corsia o di un itinerario riservato alla circolazione dei velocipedisti. Deve essere ripetuto dopo ogni interruzione o dopo le intersezioni;

c) il segnale pista ciclabile contigua al marciapiede (fig. II.92/a) e percorso pedonale e ciclabile (fig. II.92/b) che deve essere posto all'inizio di un percorso riservato ai pedoni e alla circolazione dei velocipedisti e deve essere ripetuto dopo ogni interruzione o dopo le intersezioni;

d) il segnale percorso riservato ai quadrupedi da soma o da sella (fig. II.94) che deve essere posto all'inizio di una pista o di un passaggio particolare.

10. La fine dell'obbligo dei segnali di cui al comma 9 deve essere indicata con analogo segnale barrato obliquamente da una fascia rossa (figg. II.89 - II.91 - II.93/a - II.93/b - II.95).

Art. 123 Art. 39 Cod. Str. - Segnali di obbligo specifico

1. I segnali di obbligo specifico sono:

- a) alt - dogana
- b) alt - polizia
- c) alt - stazione.

2. Il segnale alt - dogana (fig. II.96) deve essere posto per segnalare un varco doganale al quale è obbligatorio fermarsi. Nello stesso segnale, al di sotto della barra orizzontale, può essere riportata la parola "Dogana" nella lingua dello Stato confinante. Alle frontiere con i paesi aderenti alla Comunità Economica Europea il segnale va sostituito con quello riportato nelle figg. II.97/a e II.97/b.

3. Il segnale alt - polizia (fig. II.98) deve essere posto per segnalare un posto di blocco stradale istituito da organi di polizia al quale è obbligatorio fermarsi. Il segnale è di impiego mobile, deve essere posto a distanza opportuna dal posto di blocco e deve essere avvistabile con sicurezza e in tempo utile affinché il conducente possa adeguare la sua condotta, tenuto conto delle condizioni plano-altimetriche della strada e della velocità predominante dei veicoli nel tratto che precede il posto di blocco. Il segnale deve essere ripetuto all'altezza del punto di arresto. Entrambi i segnali devono essere posti in modo da non costituire pericolo o pregiudizio per la sicurezza stradale. E' consentito ripetere il segnale nella lingua dello stato confinante quando il posto di blocco è in prossimità delle zone di confine.

4. Il segnale alt - stazione (fig. II.99) deve essere posto sulle autostrade e in corrispondenza degli accessi controllati per segnalare una stazione dove è obbligatorio fermarsi per le operazioni di pedaggio. E' consentito ripetere il segnale nella lingua dello stato confinante quando la stazione di pedaggio è in prossimità del confine.

D) Segnali di indicazione

Art. 124 Art. 39 Cod. Str. - Generalità dei segnali di indicazione

1. Si definiscono "segnali di indicazione" quei segnali che forniscono agli utenti della strada informazioni necessarie per la corretta e sicura circolazione, nonché per l'individuazione di itinerari, località, servizi ed impianti stradali.

2. L'insieme dei segnali di indicazione contemplati nel progetto di cui all'*art. 77*, comma 2, deve avere i seguenti requisiti:

- a) congruenza: la qualità e la quantità della segnaletica deve essere adeguata alla situazione stradale in modo da consentirne la corretta percezione;
- b) coerenza: sul medesimo itinerario, si devono trovare le stesse indicazioni;
- c) omogeneità: sul medesimo itinerario, dall'inizio alla fine, la segnaletica di indicazione deve essere realizzata con la stessa grafica, simbologia, colori e distanza di leggibilità.

3. La segnaletica di indicazione, nel rispetto dell'ambiente circostante e nell'armonizzarsi con esso, deve comunque essere realizzata e collocata in modo da essere facilmente avvistabile e riconoscibile.

4. Per la sua rilevanza funzionale, la segnaletica stradale di indicazione deve essere sottoposta a periodiche verifiche di valutazione della rispondenza alle esigenze del traffico e delle necessità degli utenti, nonché alla verifica sullo stato di conservazione. Le verifiche sono compiute dall'ente proprietario della strada o dall'ente concessionario, in accordo con l'ente proprietario.

5. Nella progettazione e nelle verifiche di cui al comma 4, va posta particolare attenzione alla scelta dei messaggi da inserire che devono rispondere al criterio della essenzialità, sempre ai fini della sicurezza e fluidità della circolazione.

6. Nella progettazione, nella verifica e nella esecuzione della segnaletica di indicazione relativa alle intersezioni stradali, devono essere adottati i seguenti criteri fondamentali di informazione all'utente:

- a) segnalare prima delle intersezioni la località raggiungibile tramite ciascun ramo in modo da realizzare un'adeguata preselezione e canalizzazione delle diverse correnti veicolari;
- b) confermare nelle intersezioni le direzioni da prendere per raggiungere le località indicate dai segnali di cui alla precedente lettera a);
- c) segnalare le manovre consentite nelle intersezioni;
- d) confermare, dopo l'intersezione, le destinazioni raggiungibili.

7. La segnaletica di indicazione posta sulle autostrade, sulle strade extraurbane, sulle strade urbane di scorrimento con velocità di esercizio superiore a quella stabilita dall'*art. 142, comma 1, del codice*, sugli itinerari di ingresso ed uscita dai centri abitati, ad eccezione delle intersezioni con strade locali non asfaltate o di scarsa importanza, è obbligatoria e deve essere conforme ai criteri di cui al comma 6.

8. Secondo quanto prescritto nei successivi articoli, in alcuni tipi di segnali di indicazione, si inseriscono, quando occorre, zone o inserti rettangolari, di colore diverso, rappresentativi della natura della destinazione o del tipo di viabilità da percorrere per raggiungerla.

9. Se i segnali contengono una o più indicazioni della stessa natura, il colore di fondo è quello proprio della o delle destinazioni cui esse indirizzano.

Art. 125 Art. 39 Cod. Str. - Iscrizioni, lettere e simboli relativi ai segnali di indicazione

1. In sostituzione o in aggiunta alle iscrizioni è consentito inserire nei segnali simboli, numero della strada, direzioni cardinali od abbreviazioni. E' da evitare, comunque, la concentrazione di più iscrizioni su limitate superfici.
2. I simboli da utilizzare nei cartelli di indicazione sono quelli di cui alle figure da II.100 a II.231.
3. Nel caso in cui la quantità di iscrizioni da riportare necessariamente sul segnale sia tale da non consentire una soddisfacente e completa leggibilità o una buona composizione del segnale, può essere impiegato il solo simbolo.
4. L'utilizzo di simboli non previsti dal presente regolamento, deve essere autorizzato dal Ministero dei lavori pubblici. I simboli devono essere chiari e facilmente comprensibili.
5. Le iscrizioni contenute nei segnali di indicazione devono essere composte utilizzando i caratteri alfabetici sottoelencati e secondo le seguenti prescrizioni:
 - a) alfabeto normale positivo minuscolo (tab. II.22a)
 - b) alfabeto normale positivo maiuscolo (tab. II.22b)
 - c) numeri normali positivi (tab. II.22c)
 - d) alfabeto normale negativo minuscolo (tab. II.22d)
 - e) alfabeto normale negativo maiuscolo (tab. II.22e)
 - f) numeri normali negativi (tab. II.22f)
 - g) alfabeto stretto positivo minuscolo (tab. II.22g)
 - h) alfabeto stretto positivo maiuscolo (tab. II.22h)
 - i) numeri stretti positivi (tab. II.22i)
 - l) alfabeto stretto negativo minuscolo (tab. II.22l)
 - m) alfabeto stretto negativo maiuscolo (tab. II.22m)
 - n) numeri stretti negativi (tab. II.22n).

Nessun segnale può contenere iscrizioni in più di due lingue.

6. I caratteri maiuscoli devono essere utilizzati per la composizione di nomi propri di regioni, province, città, centri abitati, municipi, frazioni o villaggi. I caratteri minuscoli devono essere utilizzati per la composizione dei nomi comuni riguardanti i punti di pubblico interesse urbano come:
 - a) strade urbane ed extraurbane;
 - b) quartieri, parchi, stazioni, porti, aeroporti, uffici, enti, posta, comandi, amministrazioni, centro città, nomi-strada, ospedali;
 - c) ogni altra iscrizione di natura differente da quella dei nomi propri, comprese quelle dei pannelli integrativi .

Per i nomi propri diversi da quelli sopra specificati l'iniziale, di norma, è maiuscola. Sono consentite deroghe nelle zone bilingue.

7. Di norma devono essere usati i caratteri "normali". I caratteri "stretti" sono impiegati solo in presenza di parole o gruppi di parole non abbreviabili o comunque quando l'uso dei caratteri normali comporta iscrizioni eccessivamente lunghe rispetto alla grandezza del segnale.

8. L'altezza dei caratteri è determinata in funzione della distanza di leggibilità richiesta dal tipo di strada secondo le indicazioni delle tabelle II.16 e II.17.
9. I nomi di località composti o molto lunghi possono essere abbreviati per evitare una lunghezza eccessiva delle iscrizioni.
10. Lo spessore del tratto dei caratteri negativi (chiaro su fondo scuro) deve essere ridotto di circa il 15% rispetto allo spessore dei caratteri positivi (scuro su fondo chiaro).

Art. 126 Art. 39 Cod. Str. - Posizionamento dei segnali di indicazione

1. I segnali di preavviso di cui all'*art. 127* devono essere posizionati conformemente a quanto disposto dall'*art. 81*. Per detti segnali occorre assicurare uno spazio di avvistamento "d" in funzione della velocità locale predominante, conformemente ai valori espressi nella seguente tabella:

- a) velocità = 130 km/h: d = 250 m
- b) velocità = 110 km/h: d = 200 m
- c) velocità = 90 km/h: d = 170 m
- d) velocità = 70 km/h: d = 140 m
- e) velocità = 50 km/h: d = 100 m

Per valori di velocità non previsti si procede per interpolazione lineare.

2. I segnali di preavviso di intersezione di cui all'*art. 127*, comma 2 e seguenti, devono essere posti a distanza "d" dal punto in cui inizia la manovra di svolta (inizio della corsia di decelerazione, per le intersezioni che ne sono dotate), in funzione della velocità locale predominante, conformemente ai valori espressi nella seguente tabella:

- A) intersezioni con corsia di decelerazione:
 - a) velocità = 130 km/h: d = 50 m
 - b) velocità = 110 km/h: d = 40 m
 - c) velocità = 90 km/h: d = 30 m
- B) intersezioni senza corsia di decelerazione:
 - a) velocità = 110 km/h: d = 130 m
 - b) velocità = 90 km/h: d = 100 m
 - c) velocità = 70 km/h: d = 80 m
 - d) velocità = 50 km/h: d = 60 m

Per valori di velocità non previsti si procede per interpolazione lineare.

3. Quando il segnale non può essere installato con il rispetto delle distanze indicate nella tabella di cui al comma 2, per insufficiente spazio di avvistamento o in presenza di gallerie o viadotti, può trovare collocazione a distanza superiore purché la distanza venga riportata su pannello integrativo.

4. Sulle autostrade, sulle strade extraurbane principali ed ogni qualvolta le condizioni di traffico o di sicurezza lo rendano necessario, il segnale posto alla distanza indicata nella tabella di cui al comma 2 deve essere preceduto da uno o più segnali analoghi posti a distanza adeguata, riportata su pannello integrativo. Sulle autostrade e sulle altre strade dotate di corsia di emergenza, il segnale di cui all'*articolo 130*, o uno dei segnali di cui al comma 2, deve essere posizionato a 500 m dal punto in cui inizia la manovra di svolta con l'indicazione della distanza su pannello integrativo modello II.1.

5. Il segnale di preselezione di cui all'*art. 127*, comma 8, deve essere posto in corrispondenza dell'inizio della zona di preselezione che precede l'intersezione. Sulle strade extraurbane qualora non sia possibile rispettare lo spazio di avvistamento di cui al comma 1, il segnale dovrà essere ripetuto in anticipo con la distanza riportata su pannello integrativo.

6. I segnali di direzione di cui all'*art. 128*, all'interno dell'area di intersezione, devono essere disposti con orientamento tale da essere perfettamente visibili dalla corrente di traffico alla quale sono diretti e, a seconda della necessità, in uno dei punti più opportuni tra i seguenti:

- a) sulla soglia dell'intersezione;
- b) su apposite isole spartitraffico;
- c) al limite di uscita dell'intersezione.

7. I medesimi segnali di direzione possono essere posti al di sopra della carreggiata quando ricorrano una o più delle seguenti condizioni:

- a) due o più corsie per senso di marcia;
- b) intersezioni canalizzate o planimetricamente complesse;
- c) elevati volumi di traffico con alte percentuali di veicoli con sagoma alta;

d) itinerari autostradali, tangenziali e principali direttrici di attraversamento o itinerari di entrata e di uscita dai centri urbani;

e) impossibilità di realizzare razionali impianti di segnali laterali efficaci.

8. Se l'intersezione è semaforizzata, le singole lanterne semaforiche possono essere incorporate nei relativi cartelli di direzione disposti sopra la carreggiata sulla soglia dell'intersezione stessa (fig. II.232).

9. I ponti, i cavalcavia o i manufatti ubicati nel punto di posa ottimale, o nelle immediate vicinanze, possono costituire ancoraggi per i segnali.

10. La stabilità delle strutture portanti dei segnali, nonché l'idoneità delle fondazioni e degli ancoraggi, devono essere calcolati o verificati da tecnici dell'ente proprietario della strada.

Art. 127 Art. 39 Cod. Str. - Segnali di preavviso

1. I segnali di preavviso si suddividono in due tipologie:

- a) preavvisi di intersezione;
- b) segnali di preselezione.

2. I segnali di preavviso di intersezione hanno forma rettangolare e contengono lo schema dell'intersezione, realizzato mediante frecce che possono avere spessore differente secondo la geometria e l'importanza delle strade, con i nomi delle località raggiungibili attraverso i vari rami dell'intersezione (figg. II.233, II.234, II.235).

3. Ogni direzione segnalata deve, preferibilmente, riportare il nome di una sola località e comunque un numero limitato di nomi. Le frecce direzionali, inserite nel segnale di preavviso di intersezione, devono essere di estensione tale da consentire una corretta impaginazione delle iscrizioni.

4. Più intersezioni non possono figurare sullo stesso preavviso salvo che non si trovino a meno di 250 m l'una dall'altra, o non sia possibile rispettare le distanze di cui all'*art. 126* (figg. II.236, II.237, II.238).

5. I segnali di cui al presente articolo, se installati al di sopra delle carreggiate a due o più corsie per senso di marcia assumono la funzione di segnali di corsia e devono essere conformi agli schemi di installazione riportati nella tabella II.23, che fa parte integrante del presente regolamento, con le frecce opportunamente orientate.

6. Le cornici sono di colore:

- a) nero su fondo giallo, bianco e arancio;
- b) bianco sugli altri colori di fondo.

7. Sulle frecce contenute nei segnali di preavviso di intersezione possono rappresentarsi, in formato ridotto, eventuali segnali di pericolo o di prescrizione posti nel ramo dell'intersezione dove vige il pericolo o la limitazione (figg. II.239 e II.240).

8. Quando la carreggiata è suddivisa in due o più corsie nello stesso senso di marcia, ma con destinazione differente, per consentire la scelta preventiva della posizione sulla carreggiata in rapporto alle direzioni che i conducenti intendono prendere nella intersezione, in luogo del segnale di preavviso di intersezione deve essere usato il segnale di preselezione (figg. da II.241 a II.245).

9. Nel segnale di preselezione sono riportate le strisce discontinue che evidenziano le corsie disponibili e le frecce che indicano le direzioni consentite per ciascuna corsia. Entro le corsie così rappresentate, corrispondenti a quelle tracciate sulla carreggiata di approccio all'intersezione, sono riportate le destinazioni con gli stessi criteri e colori utilizzati per i cartelli di preavviso di intersezione. Entro le corsie possono essere rappresentati, in formato ridotto, eventuali segnali di pericolo o di prescrizione riferiti alla singola corsia.

10. Nel segnale di preselezione in corrispondenza di ogni corsia, la freccia sarà inserita nella parte inferiore ed una volta sola. La grandezza delle frecce deve essere proporzionata a quella del cartello e la loro altezza deve essere compresa tra 1/3 e 1/4 di quella del cartello (figg. II.246 e II.247).

11. I colori di fondo e quelli delle cornici, le iscrizioni e le frecce dei segnali di preselezione sono gli stessi dei segnali di preavviso di intersezione di cui al comma 6 ed all'*art. 78*, comma 2.

12. Le frecce da impiegare sui segnali di preselezione sono del tipo di cui alla tabella II.24 che fa parte integrante del presente regolamento. Sono previsti quattro tipi base di freccia:

- a) verticale diretta verso l'alto;
- b) curvilinea diretta a destra o a sinistra;

- c) diretta verso l'alto e a destra o a sinistra;
- d) diretta a destra e a sinistra.

13. Sui segnali di preavviso di intersezione e di preselezione possono essere inseriti simboli. Qualora vengano indicate strade, autostrade, o itinerari internazionali, tali segnali devono essere accompagnati dal simbolo di identificazione.

14. Le dimensioni dei segnali di preavviso di intersezione e di preselezione sono date dall'applicazione delle norme di cui alle tabelle II.16, II.17, II.18, II.19, II.20 e II.21 in attuazione dell'*art. 80*, comma 7.

15. I segnali di preavviso di intersezione e di preselezione sono a carico dell'ente proprietario o concessionario della strada in cui sono installati.

16. Con circolari del Ministro dei lavori pubblici, da pubblicare nella Gazzetta Ufficiale della Repubblica, sono semplificate le soluzioni segnaletiche di dettaglio per le aree di svincolo, di servizio o di parcheggio, per le stazioni autostradali, per l'avvio alle autostrade, nonché per particolari soluzioni segnaletiche anche relative ad altre strade.

Art. 128 Art. 39 Cod. Str. - Segnali di direzione

1. I segnali di direzione sulle strade all'interno dei centri abitati hanno forma rettangolare e devono essere conformi alle caratteristiche indicate nelle tabelle II.13/a e II.13/b (fig. II.248).

2. I segnali di direzione a destra o a sinistra sulle strade extraurbane hanno forma rettangolare con punta di freccia orientata in direzione della località segnalata, e devono essere conformi alle caratteristiche indicate nelle tabelle II.14/a e II.14/b (fig. II.249). Per indicare la direzione diritto il segnale è rettangolare con il simbolo di freccia come indicato nella figura II.254; la lunghezza del cartello non deve essere maggiore di quella fissata nelle tabelle II.14/a e II.14/b per i vari formati.

3. I segnali di cui al presente articolo, se installati al di sopra delle carreggiate a due o più corsie per senso di marcia assumono la funzione di segnali di corsia e devono essere conformi agli schemi di installazione riportati nella tabella II.23 con le frecce di cui allegata tabella II.25, che fa parte integrante del presente regolamento, opportunamente orientate verso il basso (figg. II.250, II.251 e II.252).

4. In ogni intersezione occorre segnalare le varie direzioni che possono essere prese dagli utenti; i nomi di località che compaiono in questi segnali devono essere identici a quelli che figurano nei segnali di preavviso o di preselezione che li precedono; qualora sia ritenuto necessario, possono essere aggiunti segnali di direzione relativi a destinazioni secondarie purché non venga disturbata la corretta percezione dei segnali di direzione principali.

5. Nel segnale, oltre al nome delle località, deve essere indicata di seguito la distanza in chilometri espressa in cifre senza il simbolo km; può essere riportato, inoltre, il simbolo di identificazione della strada (figg. II.248 e II.249). L'obbligo di riportare la distanza in chilometri non sussiste per i segnali di direzione all'interno dei centri abitati che indicano destinazioni interne al centro abitato stesso .

6. Il nome di una località riportato su un segnale di direzione deve essere ripetuto nei segnali successivi nel senso di marcia fino alla località stessa.

7. I colori delle cornici devono essere uguali a quelle di cui all'*art. 127*, comma 6.

8. I segnali di direzione possono essere raggruppati in un "gruppo segnaletico unitario" (figg. II.253, II.254 e II.255). In ogni gruppo segnaletico unitario devono essere rispettati i seguenti criteri:

- a) tutti i segnali posti nello stesso gruppo devono avere le stesse dimensioni, indipendentemente dalla lunghezza dei nomi scritti in essi;
- b) tra due segnali o gruppi di segnali, indicanti direzioni diverse, posti sugli stessi sostegni, è necessario un distacco verticale di 5 cm;
- c) in ogni gruppo segnaletico i vari segnali per ciascuna direzione devono essere applicati ponendo vicino quelli aventi lo stesso colore di fondo;
- d) le frecce indicanti "diritto" devono essere poste al di sopra delle altre; qualora il gruppo sia installato a sinistra, la freccia verticale deve essere posta sul lato destro del segnale;
- e) le frecce indicanti "sinistra" devono essere poste sotto le frecce "diritto", e per ultime, in basso, vanno poste e frecce indicanti "destra";
- f) l'ordine di posa tra i segnali indicanti la stessa direzione, dall'alto in basso, è il seguente, secondo i colori di fondo:

- 1) bianco
- 2) verde

- 3) blu
- 4) marrone
- 5) nero;

g) ogni gruppo non deve contenere più di sei segnali. Qualora fosse necessario installare un numero di segnali maggiore, gli stessi devono essere frazionati in più gruppi;

h) gruppi più piccoli, con frecce disposte verso la stessa direzione, devono essere posizionati nei punti più opportuni dell'intersezione;

i) i segnali di direzione componenti i gruppi segnaletici sulle strade extraurbane devono essere a punta di freccia, mentre sulle strade urbane devono essere rettangolari con freccia incorporata, compresi quelli a fondo blu o verde.

9. L'onere dell'installazione del telaio di supporto è a carico dell'ente proprietario o concessionario della strada sulla quale è posto il gruppo. Anche i singoli segnali di direzione che indicano punti urbani di pubblico interesse, nonché le località da raggiungere per viabilità ordinaria, devono essere posti a cura del predetto ente. Costituiscono eccezione a tale regola le installazioni di singoli cartelli con specifiche indicazioni, che possono essere forniti dagli enti interessati e posti in opera a loro cura, previa autorizzazione dell'ente proprietario o concessionario della strada.

Art. 129 Art. 39 Cod. Str. - Segnali di identificazione strade e progressive distanziometriche

1. I simboli di identificazione delle strade sono composti da lettere e cifre in combinazione, le cui caratteristiche sono:

- a) per itinerari internazionali a fondo verde (fig. II.256);
- b) per autostrade e trafori a fondo verde (fig. II.257);
- c) per strade statali a fondo blu (fig. II.258);
- d) per strade provinciali a fondo blu (fig. II.259);
- e) per strade comunali extraurbane a fondo bianco (fig. II.260).

2. I segnali di progressiva distanziometrica riportano le distanze espresse in chilometri o eventualmente in ettometri e chilometri (figg. da II.261 a II.268). Sulle strade già aperte al traffico è consentito mantenere in opera segnali distanziometrici lapidei.

3. I simboli di cui al comma 1 possono essere posti su segnali di preavviso, di preselezione, di direzione, di conferma, oppure possono costituire segnali a se stanti.

4. L'altezza delle lettere e delle cifre dei simboli di cui al comma 1 non deve essere inferiore a 8 cm sui segnali di direzione e, negli altri casi, di dimensioni adeguate e proporzionate a quelle del segnale ed alla distanza di leggibilità necessaria.

5. I segnali di identificazione strade combinati con freccia possono essere usati in funzione di segnali di direzione (figg. II.269, II.270 e a II.271).

6. Con circolare del Ministro dei lavori pubblici, da pubblicare nella Gazzetta Ufficiale della Repubblica, sono stabiliti i numeri da attribuire alle autostrade ed ai trafori.

Art. 130 Art. 39 Cod. Str. - Segnale di itinerario

1. Sulle autostrade e sulle strade extraurbane principali si può fare uso del segnale di itinerario (fig. II.272).

2. Esso va posto prima di ogni uscita per segnalare le località secondarie o lontane e i punti di interesse pubblico, turistico o geografico raggiungibili attraverso la viabilità ordinaria dall'uscita stessa.

3. Questo segnale non deve contenere più di cinque righe di iscrizioni. Le iscrizioni relative a località urbane, turistiche o geografiche devono essere inserite all'interno di inserti aventi il colore specifico a norma dell'*art. 78*.

Art. 131 Art. 39 Cod. Str. - Segnali di località e di localizzazione

1. I segnali che localizzano il territorio ai fini della circolazione stradale sono del tipo:

- a) segnali di località e fine località;
- b) localizzazione di punti di pubblico interesse.

2. I segnali di località si suddividono in:

a) obbligatori, che sono disposti all'inizio del centro abitato e devono essere a fondo bianco con cornice e lettere nere;

b) facoltativi, che possono essere disposti all'inizio e alla fine del territorio regionale o provinciale.

3. Il segnale di inizio centro abitato di cui al comma 1, lettera a) ha di massima le seguenti dimensioni:

a) per la installazione laterale: altezza 70/120 cm e lunghezza variabile in rapporto al nome della località;

b) per le installazioni al di sopra della carreggiata: altezza 90/160 cm e lunghezza variabile in rapporto al nome della località con un massimo di 350 cm.

4. Il segnale di inizio centro abitato (fig. II.273) ha valore anche per segnalare per i centri abitati il limite di velocità e il divieto dei segnali acustici, di cui rispettivamente agli *articoli 142, comma 1, e 156, comma 3, del codice*. Pertanto non è necessario aggiungere i due segnali di prescrizione di limite di velocità e di divieto di segnalazioni acustiche. Eventuali altre prescrizioni valide per l'intero centro abitato possono essere rese note con il corrispondente segnale installato in abbinamento a quello di INIZIO CENTRO ABITATO.

5. Nei segnali di cui al comma 4 i nomi di località devono essere riportati per intero e senza abbreviazioni. Quando la località ha nome composto, l'iscrizione può essere riportata su due righe. Questi segnali devono essere posti all'inizio dell'abitato lungo tutte le strade dirette alla località segnalata. Qualora si tratti di frazione di un comune, il nome di quest'ultimo può figurare, tra parentesi ed in carattere ridotto, al di sotto del nome della località segnalata.

6. Il segnale fine centro abitato (fig. II.274) è costituito dalla combinazione di un segnale di località sbarrato obliquamente in rosso e da un segnale di conferma recante nomi di due o tre località successive, integrati dalle rispettive distanze in chilometri. Le caratteristiche della combinazione sono le seguenti:

a) dimensioni suggerite 120 x 160 cm;

b) colori: parte superiore con fondo bianco, cornice e iscrizioni nere, barra obliqua rossa (dall'alto a destra in basso a sinistra); nella parte inferiore, con fondo blu e iscrizioni in bianco, le distanze espresse in chilometri delle località seguenti;

c) prima riga in alto il prossimo centro abitato;

d) nella riga o righe sottostanti il centro abitato o i centri abitati successivi importanti, come il capoluogo della provincia.

Nel caso in cui non sia necessario indicare le località successive, specie se facenti parte dello stesso territorio comunale, il segnale è impiegato da solo.

7. I segnali inizio e fine regione (fig. II.275) e inizio e fine provincia (fig. II.276) sono a fondo verde o blu, in relazione al tipo di strada sulla quale sono installati, con cornici ed iscrizioni bianche. Il nome della regione o provincia in cui si entra è posto superiormente, quello della regione o provincia da cui si esce, posto inferiormente, è barrato con una fascia obliqua rossa, come nel segnale di fine centro abitato. Le dimensioni suggerite del segnale sono di 90 x 200 cm.

8. Non è consentito aggiungere al nome della località altre iscrizioni, nè porre sotto il segnale altre scritte sia pure con pannello aggiuntivo. I segnali non conformi devono essere riportati nella norma a cura di chi li ha posti in opera. L'ente proprietario o concessionario della strada deve imporre il ripristino a chi è tenuto e, in caso di inadempienza entro sessanta giorni, può provvedervi d'ufficio con l'addebito delle relative spese. All'uopo comunicherà, con raccomandata con ricevuta di ritorno, al soggetto tenuto, la nota delle spese, con diffida a versarle entro venti giorni dal ricevimento della nota. Se nel termine fissato il versamento non è effettuato, l'ente proprietario si rivolge al Prefetto che, entro trenta giorni emette ordinanza ingiuntiva di pagamento, che costituisce titolo esecutivo ai sensi di legge.

9. I segnali di localizzazione dei luoghi o zone di pubblico interesse, non altrimenti individuabili, possono essere installati in corrispondenza dei posti di pronto soccorso, stazioni, posti di polizia o carabinieri, informazioni, ospedale, comune, polizia municipale, ecc.

10. I segnali di cui al comma 9 sono posti perpendicolarmente all'asse stradale, all'altezza del punto segnalato e sono costituiti dal simbolo e da una freccia orizzontale rivolta verso l'ingresso. I simboli sono fissati nelle figure da II.100 a II.231. Le dimensioni sono le stesse di quelle dei segnali che indicano servizi di impianti utili (tab. II.8). Il colore del fondo è bianco, con cornice e freccia nera (figg. da II.277 a II.284).

Art. 132 Art. 39 Cod. Str. - Segnali di conferma

1. I segnali di conferma possono essere posti sulle strade di uscita dalle principali località o dopo attraversamenti di intersezioni complesse.
2. Questi segnali sono posti lungo l'itinerario nelle posizioni più idonee ad evitare errori di percorso in caso di distrazione o scarsa visibilità.
3. Sulle autostrade e sulle strade extraurbane principali, il segnale di conferma è posto a circa 500 m dopo la fine delle corsie di accelerazione.
4. Sul segnale di conferma (fig. II.285) possono iscriversi più nomi di località, seguiti dalle rispettive distanze chilometriche, nell'ordine con il quale esse vengono raggiunte lungo l'itinerario e con caratteri di diverse dimensioni a seconda l'importanza di esse.
5. Sulla viabilità urbana la funzione di conferma può essere assolta da segnali di direzione con freccia verticale verso l'alto.
6. Il segnale di conferma può coincidere con il segnale di identificazione della strada, combinato con freccia verticale (fig. II.286). In tal caso è opportuno che detti segnali compaiano anche sul preavviso di intersezione, sul segnale di preselezione e su quello di direzione.
7. I simboli di cui all'*art. 125*, comma 2, abbinati a frecce verticali, possono costituire segnali di conferma (figg. II.287, II.288, II.289); abbinati a frecce orizzontali possono costituire segnali di direzione.

Art. 133 Art. 39 Cod. Str. - Segnale nome-strada

1. Il segnale nome-strada indica il nome di strade, vie, piazze, viali e di qualsiasi altra tipologia viaria e deve essere collocato nei centri abitati su entrambi i lati di tutte le strade in corrispondenza delle intersezioni.
2. Nelle zone centrali della città il segnale nome-strada può essere sostituito dalle targhe toponomastiche di tipo tradizionale.
3. I segnali nome-strada hanno le dimensioni e le caratteristiche di cui alla tabella II.15 e cornice di colore blu.
4. Il segnale nome-strada può essere applicato:
 - a) al di sopra delle lanterne semaforiche, con lo sbalzo tutto sopra il marciapiede, e comunque rivolto dalla parte esterna alla carreggiata. L'altezza del bordo inferiore del segnale deve essere compresa tra 3,00 e 3,50 m circa dal piano stradale (fig. II.290);
 - b) nelle piazze, viali alberati, ecc. su supporti posti presso il bordo del marciapiede. Ogni supporto può comprendere i segnali delle due strade in angolo, disposti secondo l'angolo formato dalle due strade, e sfalsati in altezza (fig. II.291);
 - c) ove esistano pali o sostegni della pubblica illuminazione o di altro tipo, il segnale può essere applicato ad essi;
 - d) in altri casi, ove le circostanze lo consiglino, con attacchi a muro;
 - e) nei casi b), c) e d) l'altezza dei segnali è compresa tra 2,50 e 3,00 m, salvo casi di impossibilità materiale.
5. Nelle strade a senso unico il segnale senso unico parallelo deve essere applicato congiuntamente al segnale nome-strada, sullo stesso supporto e al di sotto di quello; i due segnali devono avere uguali dimensioni.
6. Il segnale nome-strada può contenere l'indicazione dei numeri civici relativi al tratto di strada (fig. II.292).
7. Il segnale di numero civico può essere utilizzato per indicare il numero delle civili abitazioni, singole o condominiali, secondo le norme dei regolamenti comunali in materia. Inoltre è consentito applicare, ogni decina di numeri circa, un numero civico perpendicolare all'asse stradale, fissato sui pali della pubblica illuminazione o su altri supporti, in maniera che esso appaia frontalmente alle correnti del traffico (fig. II.293).
8. Il segnale nome-strada non deve essere abbinato ad installazioni pubblicitarie.

Art. 134 Art. 39 Cod. Str. - Segnali turistici e di territorio

1. Le indicazioni di questa categoria possono essere inserite nei segnali di cui agli *articoli 127, 128, 130 e 131* e si suddividono nelle seguenti tipologie espresse in maniera sintetica, rinviando per il

dettaglio all'*art. 78*, comma 2:

- a) turistiche;
- b) industriali, artigianali, commerciali;
- c) alberghiere;
- d) territoriali;
- e) di luoghi di pubblico interesse.

I simboli relativi a queste indicazioni sono rappresentati fra quelli di cui alle figure da II.100 a II.231.

2. I segnali con le indicazioni di cui al comma 1 possono essere posti in posizione autonoma e singola, come segnali di direzione isolati, o come segnali di localizzazione, ma in tal caso non devono interferire con l'avvistamento e la visibilità dei segnali di pericolo, di prescrizione e di indicazione di cui al presente regolamento. Se impiegati devono essere installati unicamente sulle strade che conducono direttamente al luogo segnalato, e salvo casi di impossibilità, a non oltre 10 km di distanza dal luogo.

3. L'onere per la fornitura, per l'installazione e la manutenzione dei segnali di cui al comma 1 è a carico del soggetto interessato all'installazione; qualora trattasi di soggetto diverso dall'ente proprietario della strada, dovrà essere ottenuta la preventiva autorizzazione di quest'ultimo, che fisserà i criteri tecnici per l'installazione.

4. I segnali di indicazione turistica e territoriale sono a fondo marrone con cornici ed iscrizioni di colore bianco. Simboli, iscrizioni e composizione grafica sono esemplificati dalle figure II.294 e II.295. L'inizio del territorio comunale o di località entro il territorio comunale di particolare interesse può essere indicato con segnali rettangolari a fondo marrone di dimensioni ridotte.

5. I segnali con le indicazioni di cui al comma 1, lettera b) possono essere installati, a giudizio dell'ente proprietario della strada, qualora per la configurazione dei luoghi e della rete stradale si reputi utile l'impianto di un sistema segnaletico informativo di avvio alle zone di attività, purché non compromettano la sicurezza della circolazione e la efficacia della restante segnaletica e siano installati in posizione autonoma. Ove non esista una zona di attività concentrate, l'uso di segnali di avvio ad una singola azienda è consentito sulle strade extraurbane se l'azienda stessa è destinazione od origine di un consistente traffico veicolare, sempre nel rispetto delle prescrizioni di cui ai commi 2 e 3.

6. Nessuna indicazione "di attività singola" può essere inserita sui preavvisi di intersezione, sui segnali di preselezione, sui segnali di direzione, su quelli di conferma. Può essere invece installato nelle intersezioni e combinato, ove necessario col "gruppo segnaletico unitario" ivi esistente, il segnale di direzione con l'indicazione di "zona industriale, zona artigianale, zona commerciale" (fig. II.296) che, col relativo simbolo, può essere inserito nei preavvisi di intersezione o nei segnali di preselezione.

7. Nei centri abitati, ove la zona o le zone industriali, artigianali o commerciali sono ben localizzate, si deve fare uso di segnali indicanti collettivamente la zona; tutte le attività e gli insediamenti particolari saranno indicati successivamente sulle intersezioni locali a valle degli itinerari principali di avvio alla "zona industriale" o "zona artigianale" o "zona commerciale" in genere (fig. II.297).

8. Le parole ed i simboli indicanti il logotipo delle ditte possono essere riprodotti con la grafica propria, al fine di renderne visivamente più agevole la percezione.

9. I segnali di indicazione alberghiera devono far parte di un sistema unitario ed autonomo di segnalamento di indicazione qualora, a giudizio dell'ente proprietario della strada, sia utile segnalare l'avvio ai vari alberghi. L'installazione di tale sistema segnaletico è subordinata alla autorizzazione dell'ente proprietario della strada che stabilirà le modalità per la posa in opera.

10. La segnaletica di indicazione alberghiera comprende:

- a) un segnale con funzione di preavviso di un punto o di un ufficio di informazioni turistico-alberghiere o del segnale di informazione di cui alla lettera b) seguente (fig. II.298);
- b) un segnale di informazione generale sul numero, categoria ed eventuale denominazione degli alberghi (fig. II.299);
- c) una serie di segnali specializzati di preavviso e direzione, posti in sequenza in posizioni autonome e non interferenti con la normale segnaletica di indicazione, per indirizzare l'utente sull'itinerario di destinazione (figg. II.300 e II.301).

11. I segnali di indicazione alberghiera sono a fondo bianco con cornici, simboli, iscrizioni e composizione grafica come esemplificati dalle figure.

Art. 135 Art. 39 Cod. Str. - Segnali utili per la guida

1. I segnali utili per la guida devono essere collocati in prossimità del luogo indicato (segnali di localizzazione). Tali segnali possono essere preceduti da un segnale di tipo composito (segnale di preavviso), che riporta anche una freccia indicante la direzione da seguire, ed eventualmente possono essere abbinati ad un pannello integrativo modello II.1, indicante la distanza in metri tra il segnale e il luogo indicato. I segnali di questa categoria devono avere le dimensioni di cui alle tabelle II.6 e II.7, salvo diversa indicazione. Per le autostrade devono essere adottate dimensioni di 120 x 120 cm, per il tipo quadrato, con proporzionale aumento delle altre grandezze, e colore di fondo verde, salvo le specifiche eccezioni. Se utilizzati come inserti, le loro dimensioni devono essere adeguate a quelle del segnale in cui sono inseriti ed alla relativa composizione grafica.

2. Il segnale ospedale (fig. II.302) deve essere usato per indicare la vicinanza di ospedali, case di cura, cliniche, istituti di ricovero per ammalati; esso ha, fra l'altro, lo scopo di invitare gli utenti della strada ad adottare le precauzioni dovute ed in particolare ad evitare i rumori. Il nome dell'ospedale o delle altre case indicate può essere riportato su pannello integrativo modello II.6; qualora l'ospedale comprenda un pronto soccorso, il segnale deve essere abbinato con quello di pronto soccorso (fig. II.353).

3. Il segnale attraversamento pedonale (fig. II.303) localizza un attraversamento pedonale non regolato da impianto semaforico e non in corrispondenza di intersezioni. Nel caso di segnale a luce propria, ne è consigliata la combinazione con apposite sorgenti di luce, per l'illuminazione concentrata sui segni orizzontali zebra. E' sempre a doppia faccia, anche se la strada è a senso unico, e va posto ai due lati della carreggiata, in corrispondenza dell'attraversamento, sulla eventuale isola spartitraffico salvagente intermedia, oppure al di sopra della carreggiata. Sulle strade extraurbane e su quelle urbane di scorrimento deve essere preceduto dal segnale di pericolo di cui alla figura II.13 con funzione di preavviso.

4. Il segnale scuolabus (fig. II.304) posto sul bordo del marciapiede indica la fermata dello scuolabus. L'installazione è sempre a doppia faccia ed ortogonale all'asse stradale. Se posto all'esterno di un autobus segnala che esso è adibito al trasporto di bambini da e per la scuola.

5. Il segnale SOS (fig. II.305) localizza un dispositivo di chiamata di soccorso o di assistenza. E' installato a doppia faccia ortogonale all'asse stradale.

6. I segnali sottopassaggio pedonale (fig. II.306) e sovrappassaggio pedonale (fig. II.307) localizzano un sottopassaggio o un sovrappassaggio per l'attraversamento stradale. Sono installati a doppia faccia all'inizio della rampa. Ove necessario, possono essere montati anche a tre elementi con facce angolate tra loro di 60°. Stessa utilizzazione ha il segnale rampa pedonale inclinata (fig. II.308).

7. Il segnale strada senza uscita (fig. II.309), posto all'inizio di una strada, indica che la stessa è senza uscita per i veicoli. Il segnale ha simbolo fisso e topografia invariabile. Per segnalare l'intersezione di una strada con un'altra senza uscita si usa il segnale preavviso di strada senza uscita (figg. II.310 e II.311). Le diverse figure rappresentano lo schema grafico più significativo della configurazione dei luoghi. Il simbolo costituito dalla sola barra rossa può essere applicato ed integrato anche nei preavvisi di intersezione o di preselezione, extraurbani (a fondo blu) ed urbani (a fondo bianco) per preavvisare un ramo a fondo cieco dell'intersezione.

8. Il segnale velocità consigliata (fig. II.312) indica la velocità che si consiglia di non superare in condizioni ottimali di traffico e di tempo meteorologico. Può essere installato su strade extraurbane ed autostrade, in corrispondenza, ad esempio di curve pericolose o di tratti soggetti a forti venti, con eventuale pannello integrativo modello II.2. Al termine del tratto segnalato deve essere installato il segnale di fine velocità consigliata (fig. II.313).

9. Il segnale strada riservata ai veicoli a motore (fig. II.314) indica l'inizio di una strada, diversa dall'autostrada, riservata alla circolazione dei veicoli a motore. Il segnale deve essere posto a tutti gli ingressi di tale strada e sostituisce i segnali di divieto riferiti ai veicoli senza motore. E' da utilizzare sulle strade nelle quali si devono osservare le stesse norme che regolano la circolazione sulle autostrade. Il pannello integrativo modello II.1 può essere aggiunto per indicare la distanza, tra cartello ed inizio della strada, all'altezza dell'ultima intersezione utile. Ha dimensioni minime 90 x 90 cm. Ad ogni uscita deve essere installato il segnale fine strada riservata ai veicoli a motore (fig. II.315).

10. Il segnale galleria (fig. II.316) indica l'inizio di una galleria naturale o artificiale; l'eventuale denominazione e la lunghezza possono essere indicati mediante pannelli integrativi rispettivamente modello II.6 e modello II.2. Il segnale ricorda le norme di comportamento da osservare nelle gallerie, e cioè:

- a) accendere le luci anabbaglianti;
- b) divieto di fermata e di sosta;
- c) divieto di compiere inversioni di marcia;
- d) spegnere il motore in caso di arresto per motivi di traffico.

Il segnale è installato prima dell'imbocco della galleria.

11. Il segnale ponte (fig. II.317) indica l'inizio di un ponte, viadotto, cavalcavia, sovrappasso e similari; può essere integrato da pannelli modello II.6 e modello II.2 indicanti il nome del ponte o del corso d'acqua attraversato, e la lunghezza dell'opera d'arte espressa in metri. E' installato all'inizio del ponte.

12. Il segnale zona residenziale (fig. II.318) indica l'inizio di una strada o zona a carattere abitativo e residenziale, nella quale vigono particolari cautele di comportamento. Può essere installato all'inizio o agli inizi della strada o zona residenziale. All'uscita viene posto il segnale fine zona residenziale (fig. II.319). Particolari regole di circolazione vigenti sulla strada o nella zona devono essere rese note con pannello integrativo di formato quadrato (tab. II.9).

13. Il segnale area pedonale (fig. II.320) indica l'inizio della zona interdetta alla circolazione dei veicoli; può contenere deroghe per i velocipedi, per i veicoli al servizio di persone invalide con limitate capacità motorie od altre deroghe, limitazioni od eccezioni riportate su pannello integrativo. All'uscita viene posto il segnale fine area pedonale (fig. II.321).

14. Il segnale zona a traffico limitato (fig. II.322/a) indica l'inizio dell'area in cui l'accesso e la circolazione sono limitati nel tempo o a particolari categorie di veicoli. All'uscita viene posto il segnale fine zona a traffico limitato (fig. II.322/b). Con lo stesso segnale sono indicate le zone di particolare rilevanza urbanistica di cui all'*articolo 7, comma 8, del codice*. Il segnale ZONA A VELOCITA' LIMITATA (fig. II.323/a) indica l'inizio di un'area nella quale non è consentito superare la velocità indicata nel cartello. All'uscita viene posto il segnale FINE ZONA A VELOCITA' LIMITATA (fig. II.323/b).

15. Il segnale attraversamento ciclabile (fig. II.324) localizza un attraversamento della carreggiata da parte di una pista ciclabile, contraddistinta da apposita segnaletica orizzontale. Sulle strade extraurbane e sulle strade urbane di scorrimento deve essere preceduto dal segnale triangolare di pericolo di cui alla figura II.14. Il segnale può essere impiegato in versione con illuminazione propria e in tal caso ne è consigliata la combinazione con apposite sorgenti di luce, per l'illuminazione concentrata sulla segnaletica orizzontale. Può essere installato a doppia faccia, ai due lati della carreggiata ovvero al di sopra della stessa. E' sempre disposto in corrispondenza dell'attraversamento.

16. Il segnale svolta a sinistra preavvisa la obbligatorietà di manovre alternative per svoltare a sinistra quando, alla intersezione successiva, vige il divieto di svolta a sinistra, predisponendo il conducente ad eseguire una svolta di tipo semidiretto (fig. II.325) o una svolta di tipo indiretto (fig. II.326). La rifrangenza è applicata al bianco e al grigio. Il simbolismo dei segnali è fisso ed invariabile, qualunque sia la topografia dei luoghi. Il segnale inversione di marcia (fig. II.327) è da considerare variante di uso specifico del segnale di svolta a sinistra di tipo semidiretto ed è impiegato per indicare la presenza di un manufatto sotto o sovrappassante una strada a carreggiate separate per consentire il ritorno nella direzione di provenienza.

17. Il segnale piazzola (figg. II.328 e II.329) indica l'esistenza di una piazzola a lato della carreggiata per effettuare una fermata. E' installato a circa 10 metri prima dell'inizio della piazzola. Il segnale SOS di cui al comma 5 non deve essere installato nel caso di impiego del segnale di figura II.329.

18. Il segnale transitabilità (fig. II.330) presegnala lo stato temporaneo della transitabilità su strade di montagna, gli eventuali limiti di percorribilità, raccomanda pneumatici invernali o catene da neve, o impone queste ultime. Il cartello va posto all'inizio e lungo gli itinerari in salita, in corrispondenza delle intersezioni stradali nonché all'uscita di eventuali abitati intermedi. Si impiega quando sia necessario far conoscere in tempo utile condizioni stradali difficili o di totale intransitabilità. Il segnale comprende tre pannelli mobili, per un totale di sei facce, cinque delle quali contenenti messaggi differenti che possono apparire da soli o congiuntamente, secondo gli aspetti, le combinazioni ed i significati seguenti:

Pannello	Aspetto e colore	Significato (1)
a	fondo verde e iscrizione aperto in bianco oppure fondo rosso e iscrizione chiuso in bianco	via libera strada intransitabile
b	tutto bianco senza alcun simbolo oppure: segnale di figura II.87 oppure: simboli II.181 e II.182	catene da neve obbligatorie si raccomandano pneumatici invernali o catene da neve
c	tutto bianco senza alcun simbolo	

	oppure: nomi di località o progressive chilometriche	punto fin dove la strada è percorribile
<p>(1) Se il passo o il tratto terminale della strada è chiuso, il pannello "a" mostra il rosso e reca l'iscrizione "chiuso" ripetuto nelle lingue indicate in figura. Se il passo è aperto, il pannello "a" mostra il verde e reca l'iscrizione "aperto", ripetuto nelle stesse lingue. Se il passo è aperto, il pannello bianco "c" non porta alcuna iscrizione ed il pannello bianco "b", secondo lo stato della percorribilità, non reca alcuna iscrizione oppure mostra il segnale della figura II.87 con altezza di 30 cm: catene da neve obbligatorie, ovvero i simboli II.181 e II.182: pneumatici invernali o catene raccomandati (figg. II.331, II.332, II.333). Se il passo è chiuso, il pannello bianco "c" può recare il nome della località e della progressiva chilometrica sino alla quale la strada è aperta ed il pannello "b", secondo lo stato di percorribilità fino alla località suddetta, mostra il segnale della figura II.87: catene da neve obbligatorie ovvero i simboli II.181 e II.182: pneumatici da neve o catene raccomandati (figg. II.334, II.335, II.336). La rifrangenza è applicata a tutti i colori. Dimensioni consigliate: cartello principale 200 x 135 cm; pannelli a, b e c 35 x 105 cm.</p>		

19. Il segnale uso corsie (figg. da II.337 a II.340) indica le modalità per l'utilizzo delle singole corsie costituenti la carreggiata ovvero disponibili nel senso di marcia. Può essere utilizzato per indicare la corsia destinata ai veicoli che procedono a velocità tale da costituire intralcio alla circolazione. Le dimensioni per le autostrade e altre strade aventi più corsie sono riportate nella figura II.337. I segnali di prescrizione inseriti nei cartelli hanno il diametro di cm 60 o 40.

20. Il segnale variazione corsie disponibili deve essere usato per segnalare una variazione del numero delle corsie disponibili nel senso di marcia in riduzione (figg. II.341 e II.343) ed in aumento (figg. II.342 e II.344). Le dimensioni sono le stesse del segnale di cui al comma 19. Il segnale di preavviso, costituito da analogo segnale completo di pannello modello II.1, deve essere impiegato quando la corsia abbia lunghezza superiore a 500 m e compatibilmente con le condizioni e caratteristiche della strada.

21. Il segnale autostrada (fig. II.345) indica l'inizio di un'autostrada; le sue dimensioni sono di 300 x 170 cm, in formato ridotto (simbolo II.161), identifica, su segnali di preavviso, di preselezione, di direzione e di conferma, l'itinerario verso sistemi autostradali, tangenziali od anulari. In funzione di preavviso, posto all'inizio del tronco di raccordo tra viabilità ordinaria ed autostrada, vale a ricordare le norme di circolazione vigenti in autostrada (fig. II.347); le sue dimensioni minime sono di 300 x 120 cm la parte sinistra e 300 x 180 cm la parte destra.

22. Il segnale fine autostrada (fig. II.346) è identico al segnale autostrada, ma con una barra diagonale rossa. In funzione di preavviso è corredato da un pannello modello II.1 e le sue dimensioni sono uguali a quelle del segnale autostrada.

23. I segnali inizio strada extraurbana principale e fine strada extraurbana principale sono uguali a quelli di cui ai commi 21 e 22 ma con colore di fondo blu (figg. II.345, II.346, II.347).

24. Il segnale senso unico parallelo (fig. II.348) deve essere usato nelle intersezioni per indicare che sulla strada intersecata la circolazione è regolata a senso unico, precisandone nel contempo il senso. E' installato parallelamente all'asse stradale ed è opportuno che sia combinato con il segnale nome-strada assumendone identiche dimensioni. Se l'intersezione è semaforizzata i due segnali possono essere applicati al palo sopra la lanterna semaforica. Se il segnale del senso unico è impiegato da solo ha dimensioni normali di 25 x 100 cm.

25. Il segnale senso unico frontale (fig. II.349) è installato normalmente all'asse della carreggiata e può integrare l'indicazione del segnale di cui al comma 24. Il segnale indica che la strada è a senso unico e che quindi i conducenti possono utilizzarne l'intera larghezza. Viene installato a destra e a sinistra, all'inizio del senso unico, con eventuali ripetizioni a sinistra. Le dimensioni sono quelle di tabella II.6. I segnali senso unico parallelo e senso unico frontale devono essere installati dopo aver posto in opera il segnale di senso vietato dal lato interdetto all'entrata.

26. Il segnale preavviso di deviazione consigliata autocarri in transito (fig. II.350) deve essere usato per presegnalare l'itinerario consigliato ai veicoli di massa superiore a 3,5 t per evitare che attraversino un centro abitato o parte di esso. Nel punto della deviazione deve essere usato il segnale direzione autocarri consigliata (fig. II.351).

27. Il segnale limiti di velocità generali (fig. II.352) deve essere usato particolarmente in prossimità delle frontiere nazionali per indicare i limiti di velocità generali in vigore in Italia. Il nome, il contrassegno e la bandiera italiana sono posti nella parte alta del cartello. Il segnale indica i limiti di velocità generali in vigore nel seguente ordine dall'alto verso il basso:

- a) nel primo riquadro il limite massimo di velocità nei centri abitati;

- b) nel secondo, il limite massimo di velocità fuori dei centri abitati;
- c) nel terzo, il limite massimo di velocità sulle strade extraurbane principali;
- d) nel quarto, il limite massimo di velocità sulle autostrade.

Il bordo del cartello e la parte superiore sono a fondo blu o verde a seconda della viabilità su cui il segnale è installato, i riquadri sono a fondo bianco, i simboli dei primi due riquadri sono neri e il secondo è barrato da una linea rossa obliqua.

Art. 136 Art. 39 Cod. Str. - Segnali che forniscono indicazioni di servizi utili

1. I segnali che forniscono indicazioni di servizi utili devono essere collocati in prossimità del servizio segnalato, salvo che il cartello sia integrato da una freccia indicante la direzione da seguire; possono essere abbinati ad un pannello integrativo modello II.1 indicante la distanza in metri tra il segnale ed il servizio indicato. L'eventuale denominazione può essere riportata nello spazio sottostante il simbolo. I simboli relativi ai segnali di cui al presente articolo possono essere utilizzati, in formato opportunamente ridotto, entro i segnali di preavviso, di preselezione, di direzione e di conferma. Le dimensioni sono riportate nella tabella II.8, salvo diversa indicazione; per le autostrade devono essere adottate dimensioni di 150 x 225 cm con proporzionale aumento delle altre grandezze. Se il servizio è fornito nell'ambito autostradale, i segnali sono a fondo verde.
2. Il segnale di pronto soccorso (fig. II.353) indica un posto sanitario organizzato per interventi di primo soccorso. Gli itinerari adducanti devono essere segnalati mediante analoghi cartelli di avvio, posti nelle intersezioni più importanti della viabilità principale.
3. Il segnale assistenza meccanica (fig. II.354) indica una officina meccanica o similari lungo la viabilità extraurbana.
4. Il segnale telefono (fig. II.355) indica un punto o posto telefonico pubblico lungo la viabilità extraurbana.
5. Il segnale rifornimento (figg. II.356 e II.357) indica un impianto di distribuzione di carburante lungo la viabilità extraurbana.
6. Il segnale fermata autobus (fig. II.358) indica i punti di fermata degli autoservizi di pubblico trasporto extraurbani. Lo spazio blu sottostante al quadrato bianco col simbolo nero può essere utilizzato per l'indicazione dei servizi in transito, loro destinazioni ed eventuali orari. Se tale spazio non è sufficiente, il segnale è integrato con un pannello modello II.6 avente le dimensioni della tabella II.9. Il segnale può essere usato anche lungo le strade entro il centro abitato.
7. Il segnale fermata tram (fig. II.359) indica i punti di fermata di una linea tranviaria. Si applicano le disposizioni del comma 6.
8. Il segnale informazioni (fig. II.360) indica un posto di informazioni turistiche o di altra natura.
9. Il segnale ostello per la gioventù (fig. II.361) indica un ostello o albergo per la gioventù.
10. Il segnale area per picnic (fig. II.362) indica uno spazio attrezzato con tavoli, panche ed altri eventuali arredi, ove l'utente della strada possa fermarsi e sostare.
11. Il segnale campeggio (fig. II.363) indica la vicinanza di una struttura ricettiva attrezzata ed autorizzata per l'attendamento di campeggiatori e la sosta di caravan e auto-caravan. E' usato sulla viabilità extraurbana e su quella urbana periferica.
12. Il segnale radio informazioni stradali (fig. II.364) indica agli utenti la frequenza d'onda sulla quale possono ricevere le notizie utili per la circolazione stradale. Sulle autostrade i segnali vanno posti 500 metri circa dopo la fine della corsia di accelerazione delle entrate. Sulla viabilità normale sono posti 1 km circa dopo la fine dei centri abitati. La fornitura e la posa in opera sono a carico dell'ente proprietario, gestore o concessionario della strada.
13. Il segnale motel (fig. II.365) indica la vicinanza di un albergo prossimo alla strada, fuori dei centri abitati e deve essere usato solo sulle strade extraurbane. Sulle autostrade il simbolo può essere inserito nei preavvisi di area di servizio.
14. I segnali bar (fig. II.366) e ristorante (fig. II.367) indicano rispettivamente la vicinanza di un esercizio di bar o di ristorante sulle strade extraurbane. Sulle autostrade il simbolo può essere inserito nei preavvisi di area di servizio. Questi segnali sono vietati nei centri abitati.
15. I segnali parcheggio di scambio con autobus, ovvero tram, ovvero metropolitana ed altri servizi di trasporto od itinerari pedonali (figg. da II.368 a II.371), indicano od avviano verso un parcheggio di scambio ubicato e predisposto vicino ad una fermata o un capolinea dei mezzi di trasporto o di

itinerari pedonali. Nella zona a destra in basso del segnale possono essere inserite le indicazioni essenziali relative alle destinazioni od ai numeri distintivi delle linee di pubblico trasporto disponibili. Le dimensioni sono riportate nella tabella II.7. Può essere aggiunto un pannello integrativo modello II.6 con la eventuale denominazione della fermata.

16. Il segnale auto su treno e auto al seguito (figg. II.372 e II.373), posto nelle vicinanze di una stazione ferroviaria, avvia gli automobilisti al servizio di trasporto autovetture al seguito del viaggiatore. E' installato a cura e spese dell'ente ferroviario previo accordo con l'ente proprietario della strada.

17. Il segnale auto su nave (fig. II.374) posto in vicinanza di un porto, all'ingresso di un centro abitato, lungo il percorso verso il porto, avvia ai moli o punti di imbarco autoveicoli su navi traghetto. E' installato lungo determinati itinerari, od anche entro l'area portuale per smistare i veicoli verso singoli punti di imbarco in rapporto alle destinazioni delle navi. I segnali posti entro la zona portuale devono contenere l'indicazione della destinazione, ove esistono diversi attracchi. Tale indicazione deve essere espressa col nome dell'isola, della nazione o della città di sbarco, in lingua italiana e nella lingua del paese di destinazione. Si può anche fare uso della sigla automobilistica della nazione di destinazione, in lettere nere entro un ovale bianco. E' vietato l'uso di questo segnale per indicare agenzie di viaggio. Può essere aggiunto pannello integrativo modello II.6 ove si ritengano utili ulteriori informazioni, come la compagnia di navigazione, il molo o il punto di imbarco.

18. Il segnale taxi (fig. II.375) indica l'ubicazione di un'area di sosta riservata alle autovetture in servizio pubblico. L'area è delimitata da strisce gialle, integrata da iscrizioni orizzontali "taxi". Le dimensioni normali sono di 40 x 60 cm, quelle grandi 60 x 90 cm.

19. Per indicare le aree di servizio sulla viabilità extraurbana e su quella autostradale è impiegato un segnale composito (fig. II.376) ove sono riportati i simboli dei servizi esistenti utilizzando i simboli appropriati previsti nei commi precedenti. All'interno delle aree possono essere usati segnali con il solo simbolo del servizio per indicarne la localizzazione, ovvero i percorsi da seguire per raggiungerli.

20. Il segnale area attrezzata con impianti di scarico (fig. II.377) indica un'area attrezzata riservata alla sosta e al parcheggio delle auto-caravan dotata di impianti igienico-sanitari, atti ad accogliere i residui organici e le acque chiare e luride, raccolti negli appositi impianti interni delle auto-caravan e degli altri autoveicoli circolanti su strada dotati di analoghi impianti.

21. Il segnale polizia (figg. da II.378 a II.381) indica la sede più vicina di un posto o ufficio di un organo di polizia. Sul segnale devono essere indicate la località, la via ed il numero di telefono. E' installato lungo la viabilità extraurbana in prossimità degli accessi ai centri abitati. Il segnale è a fondo bianco con scritte in nero ed ha dimensioni di 60 x 90 cm. E' installato a cura e spese del comune in cui ha sede il posto o organo di polizia.

Paragrafo 4

LA SEGNALETICA ORIZZONTALE - (ART. 40 CODICE DELLA STRADA)

Art. 137 Art. 40 Cod. Str. - Disposizioni generali sui segnali orizzontali

1. Tutti i segnali orizzontali devono essere realizzati con materiali tali da renderli visibili sia di giorno che di notte anche in presenza di pioggia o con fondo stradale bagnato; nei casi di elevata frequenza di condizioni atmosferiche avverse possono essere utilizzati materiali particolari.

2. I segnali orizzontali sono usati da soli, con autonomo valore prescrittivo quando non siano previsti altri specifici segnali, ovvero per integrare altri segnali.

3. I segnali orizzontali devono essere realizzati con materiali antisdrucchiolevoli e non devono sporgere più di 3 mm dal piano della pavimentazione. In caso di strisce longitudinali continue realizzate con materie plastiche, a partire da spessori di strato di 1,5 mm, il deflusso dell'acqua deve essere garantito mediante interruzioni delle stesse.

4. Le caratteristiche fotometriche, colorimetriche, di antiscivolosità e di durata dei materiali da usare per i segnali orizzontali, nonché i metodi di misura di dette caratteristiche, sono stabiliti da apposito disciplinare tecnico approvato con decreto del Ministro dei lavori pubblici, da pubblicare sulla Gazzetta Ufficiale della Repubblica.

5. I colori dei segnali orizzontali sono i seguenti:

- a) bianco,
- b) giallo,
- c) azzurro,
- d) giallo alternato con il nero.

Il loro impiego è specificato per ogni categoria di segnali negli articoli seguenti; possono essere adottati i colori della segnaletica verticale quando i relativi segnali vengono ripetuti sulla pavimentazione.

6. Nessun altro segnale è consentito sulle carreggiate stradali all'infuori di quelli previsti dalle presenti norme; per indicazioni connesse a manifestazioni su strada o competizioni sportive, i segnali dovranno essere realizzati con materiale asportabile e rimossi prima del ripristino della normale circolazione.

7. I segnali orizzontali devono essere mantenuti sempre efficienti: in caso di rifacimento della pavimentazione stradale, devono essere ripristinati nei tempi tecnici strettamente necessari. La mancanza dei segnali orizzontali, in caso di riapertura al traffico deve essere opportunamente segnalata con il prescritto segnale verticale.

8. I segnali orizzontali, quando non siano più rispondenti allo scopo per il quale sono stati eseguiti, devono essere rimossi o sverniciati, con idonee tecniche esecutive tali da evitare, anche con il trascorrere del tempo, confusione con i nuovi segnali. Le superfici dalle quali è stata rimossa la segnaletica non devono scostarsi sostanzialmente, per quanto riguarda la loro rugosità, tonalità cromatica e caratteristiche di riflessione, dalla superficie stradale circostante. Il deflusso dell'acqua superficiale non deve essere ulteriormente ostacolato.

Art. 138 Art. 40 Cod. Str. - Strisce longitudinali

1. Le strisce longitudinali servono per separare i sensi di marcia o le corsie di marcia, per delimitare la carreggiata ovvero per incanalare i veicoli verso determinate direzioni; la larghezza minima delle strisce longitudinali, escluse quelle di margine, è di 15 cm per le autostrade e per le strade extraurbane principali, di 12 cm per le strade extraurbane secondarie, urbane di scorrimento ed urbane di quartiere e 10 cm per le strade locali.

2. Le strisce longitudinali si suddividono in:

- a) strisce di separazione dei sensi di marcia;
- b) strisce di corsia;
- c) strisce di margine della carreggiata;
- d) strisce di raccordo;
- e) strisce di guida sulle intersezioni.

3. Le strisce longitudinali possono essere continue o discontinue (fig. II.415); le lunghezze dei tratti e degli intervalli delle strisce discontinue, nei rettilinei, sono stabilite nella seguente tabella:

Tipo di striscia	Tratto m	Intervallo m	Ambito di applicazione
a	4,5	7,5	Per separazione dei sensi di marcia e delle corsie di marcia nei tratti con velocità di progetto superiore a 110 km/h
b	3,0	4,5	Per separazione dei sensi di marcia e delle corsie di marcia nei tratti con velocità di progetto tra 50 e 110 km/h
c	3,0	3,0	Per separazione dei sensi di marcia e delle corsie di marcia nei tratti con velocità non superiore a 50 km/h o in galleria
d	4,5	1,5	Per strisce di preavviso dell'approssimarsi di una striscia continua
e	3,0	3,0	Per delimitare le corsie di accelerazione e decelerazione
f	1,0	1,0	Per strisce di margine, per interruzione di linee continue in corrispondenza di accessi laterali o di passi carrabili
g	1,0	1,5	Per strisce di guida sulle intersezioni
h	4,5	3	Per strisce di separazione delle corsie reversibili

4. In curva, gli intervalli delle strisce di tipo "a" e "b", di cui alla tabella del comma 3, possono essere ridotti in funzione dei raggi di curvatura fino alla lunghezza del tratto. Particolare cura deve essere posta nella riverniciatura delle linee discontinue affinché i nuovi segmenti coincidano il più possibile con quelli vecchi, in modo da apparire chiari e nitidi, senza possibilità di errore.

5. L'estesa di una striscia continua non deve essere inferiore a 30 m, salvo il caso in cui due intersezioni successive siano così ravvicinate da non consentire tale lunghezza o in caso di raccordo con le linee di arresto.

6. Il tracciamento delle strisce longitudinali è obbligatorio su tutti i tipi di strade, ad eccezione delle strade non dotate di pavimentazione idonea alla posa delle strisce, mentre è facoltativo su quelle locali.

Art. 139 Art. 40 Cod. Str. - Strisce di separazione dei sensi di marcia

1. La separazione dei sensi di marcia si realizza mediante una o due strisce longitudinali affiancate di colore bianco e di uguale larghezza; la distanza tra le due strisce affiancate deve essere non inferiore alla larghezza di una di esse.
2. La striscia di separazione dei sensi di marcia deve essere continua:
 - a) sulle carreggiate con una corsia per senso di marcia, allorché non si voglia consentire l'occupazione, neppure momentanea, della corsia adiacente per il sorpasso;
 - b) in prossimità delle intersezioni a raso;
 - c) nelle zone di attestamento;
 - d) in prossimità degli attraversamenti pedonali e di quelli ciclabili;
 - e) in prossimità di tratti stradali in cui la visibilità è ridotta, come nelle curve e sui dossi;
 - f) in prossimità dei passaggi ferroviari a livello;
 - g) in prossimità delle strettoie.
3. Lungo le curve, sui dossi e nelle strettoie, non disciplinate con senso unico alternato, la striscia continua di separazione dei sensi di marcia deve avere lunghezza tale da impedire l'occupazione della corsia adiacente, per tutto il tratto in cui la visibilità non è sufficiente.
4. Due strisce affiancate, di cui una continua ed una discontinua, devono essere impiegate allorché uno dei due sensi di marcia dispone di una distanza di visibilità ridotta (figg. da II.416 a II.424), ovvero per consentire la possibilità di sorpasso ai veicoli in uscita dalle aree di intersezione (fig. II.425); la lunghezza di tali strisce affiancate non deve essere inferiore a 30 m.
5. Nel caso di due strisce affiancate, di cui una continua ed una discontinua, la striscia continua non impedisce al conducente, che ha effettuato un sorpasso consentito, di riprendere la sua posizione normale sulla carreggiata.
6. Due strisce affiancate continue devono essere tracciate per separare i sensi di marcia nei seguenti casi:
 - a) nelle strade a carreggiata unica a due o più corsie per senso di marcia (fig. II.426);
 - b) quando due o più corsie nello stesso senso di marcia sono delimitate da strisce continue (fig. II.426);
 - c) quando la separazione dei sensi di marcia non coincide con l'asse della carreggiata;
 - d) quando si predispone uno spartitraffico, anche senza apposito manufatto, per conferire maggiore sicurezza alla circolazione distanziando i due sensi di marcia; in questo caso, se lo spazio tra le due strisce è superiore a 50 cm, esso dovrà essere evidenziato con le zebraure di cui all'*art. 150*, comma 2.
7. In presenza di sistemi di regolazione del traffico con corsie reversibili, le strisce di separazione delle corsie sono discontinue, del tipo "h" di cui alla tabella dell'*art. 138*, comma 3, e i conducenti possono effettuare il cambio di corsia solo se autorizzati dalla apposita segnaletica semaforica.
8. In tutti gli altri casi non previsti dal presente articolo le strisce di separazione dei sensi di marcia devono essere discontinue.
9. Le strisce continue possono essere interrotte in corrispondenza di strade o accessi laterali, sempre che sia garantita una sufficiente visibilità per le manovre di attraversamento o di svolta.
10. Le strisce longitudinali continue, connesse a strisce trasversali, che servono a delimitare gli stalli di sosta, possono essere sorpassate per la effettuazione delle manovre connesse con la sosta.
11. Per preavvisare i conducenti dell'approssimarsi di una striscia longitudinale continua di separazione dei sensi di marcia, si possono adottare strisce longitudinali discontinue del tipo "d", di cui alla tabella dell'*art. 138*, comma 3.

Art. 140 Art. 40 Cod. Str. - Strisce di corsia

1. Il modulo di corsia, inteso come distanza tra gli assi delle strisce che delimitano la corsia, è funzione della sua destinazione, del tipo di strada, del tipo di veicoli in transito e della sua regolazione; il modulo va scelto tra i seguenti valori: 2,75 m - 3 m - 3,25 m - 3,5 m - 3,75 m; mentre per le corsie di emergenza il modulo va scelto nell'intervallo tra 2 e 3,5 m.
2. Negli attestamenti delle intersezioni urbane il modulo di corsia può essere ridotto a 2,5 m; purché le corsie che adottano tale modulo non siano percorse dal trasporto pubblico o dal traffico pesante.

3. La larghezza delle corsie di marcia lungo le strade deve essere mantenuta il più possibile costante, salvo che in prossimità delle intersezioni o in corrispondenza dei salvagenti posti sulle fermate dei tram; in curva deve essere realizzato idoneo allargamento in funzione del tipo di veicoli in transito e del raggio di curvatura.
4. Nelle zone di attestamento, in prossimità delle intersezioni, le strisce di separazione delle corsie di marcia devono essere continue, nel tratto immediatamente precedente la striscia di arresto, per una lunghezza minima di 30 m.
5. Le strisce di corsia delle strade con diritto di precedenza possono essere prolungate all'interno delle aree di intersezione, purché tracciate in modo discontinuo; tuttavia le strisce di corsia non possono essere prolungate all'interno delle aree di intersezione, qualora esistano le strisce di guida di cui all'*art. 143*.
6. Le corsie riservate, qualora non protette da elementi in elevazione sulla pavimentazione, sono separate dalle altre corsie di marcia mediante due strisce continue affiancate, una bianca di 12 cm di larghezza ed una gialla di 30 cm, distanziate tra loro di 12 cm; la striscia gialla deve essere posta sul lato della corsia riservata (fig. II.427/a).
7. Le piste ciclabili, qualora non protette da elementi in elevazione sulla pavimentazione, sono separate dalle corsie di marcia mediante due strisce continue affiancate, una bianca di 12 cm di larghezza ed una gialla di 30 cm distanziate tra loro di 12 cm; la striscia gialla deve essere posta sul lato della pista ciclabile (fig. II.427/b).

Art. 141 Art. 40 Cod. Str. - Strisce di margine della carreggiata

1. I margini della carreggiata sono segnalati con strisce di colore bianco.
2. Le strisce di margine sono continue in corrispondenza delle corsie di emergenza e delle banchine; esse possono essere realizzate nei tratti di strada in cui vige il divieto di sosta.
3. Le strisce di margine sono discontinue in corrispondenza di una strada con obbligo di dare precedenza, di diramazioni, di corsie di accelerazione e decelerazione, di piazzole o zone di sosta e di passi carrabili (fig. II.428/a, II.428/b, II.428/c).
4. La larghezza minima delle strisce di margine è di 25 cm per le autostrade e le strade extraurbane principali, ad eccezione delle rampe, di 15 cm per le rampe delle autostrade e delle strade extraurbane principali, per le strade extraurbane secondarie, urbane di scorrimento ed urbane di quartiere e di 12 cm per le strade locali.
5. Le strisce di margine delle autostrade e delle strade extraurbane principali, nelle zone di nebbia o in quelle in cui si verificano frequenti condizioni atmosferiche avverse, possono essere dotate di elementi in rilievo che producono un effetto sonoro o inducono una vibrazione sul veicolo, per avvertire il conducente della sua posizione rispetto al margine della carreggiata; tale accorgimento può essere adottato tutte le volte che sia ritenuto necessario. In tale caso lo spessore della striscia, compresi gli elementi in rilievo, può raggiungere 6 mm. Sia i materiali da utilizzare per la costruzione degli elementi a rilievo, che il profilo degli stessi, sono soggetti ad approvazione da parte del Ministero dei lavori pubblici - Ispettorato generale per la circolazione e la sicurezza stradale.

Art. 142 Art. 40 Cod. Str. - Strisce di raccordo

1. Le strisce di raccordo sono strisce continue oblique di colore bianco e vanno usate in dipendenza di variazioni della larghezza della carreggiata utilizzabile dal traffico, o delle corsie.
2. L'inclinazione delle linee di raccordo rispetto all'asse stradale non deve superare il 5% per le strade urbane di quartiere e per le strade locali e il 2% per tutti gli altri tipi di strade, fatti salvi i casi in cui ciò risultasse impossibile per la presenza di intersezioni a monte (fig. II.429).
3. Le strisce di raccordo possono delimitare zone della carreggiata dalle quali si voglia escludere il traffico; in tal caso queste zone possono essere visualizzate mediante zebratura.
4. Le strisce di raccordo per far divergere il traffico da ostacoli o isole posti entro la carreggiata devono essere realizzate come indicato in figura II.430.

Art. 143 Art. 40 Cod. Str. - Strisce di guida sulle intersezioni

1. Le strisce di guida sulle intersezioni sono del tipo "g", di cui alla tabella dell'*art. 138*, comma 3, sono curve, discontinue, di colore bianco e possono essere tracciate nelle aree di intersezione per guidare i veicoli in manovra secondo una corretta traiettoria (figg. II.431/a e II.431/b).
2. Le strisce di guida sulle intersezioni possono essere tracciate altresì per indicare i limiti dell'ingombro in curva del tram.

Art. 144 Art. 40 Cod. Str. - Strisce trasversali

1. Le strisce trasversali, o linee di arresto, sono continue o discontinue e di colore bianco; quelle continue hanno larghezza minima di 50 cm e vanno usate in corrispondenza delle intersezioni semaforizzate, degli attraversamenti pedonali semaforizzati ed in presenza del segnale fermarsi e dare precedenza (figg. II.432/a, II.432/b, II.432/c); quelle discontinue vanno usate in presenza del segnale dare precedenza.
2. La linea di arresto deve essere tracciata con andamento parallelo all'asse della strada principale, di massima sulla soglia dell'intersezione e, comunque, in posizione tale da consentire agevolmente le manovre di svolta; deve essere tracciata, inoltre, in posizione tale che il conducente possa, se necessario, fermarsi in tempo utile prima di tale linea ed avere la visuale più ampia possibile sui rami della intersezione, tenuto conto delle esigenze di movimento degli altri veicoli e dei pedoni. La linea non deve essere tracciata in presenza di corsie di accelerazione.
3. La linea di arresto deve collegare il margine della carreggiata con la striscia longitudinale di separazione dei sensi di marcia ovvero, nei sensi unici, con l'altro margine della carreggiata. Per le strade prive di salvagente od isola spartitraffico, la linea deve essere raccordata con la striscia longitudinale continua per una lunghezza non inferiore a 25 m e a 10 m, rispettivamente fuori e dentro i centri abitati.
4. La linea di arresto, in presenza del segnale dare precedenza, è costituita da una serie di triangoli bianchi tracciati con la punta rivolta verso il conducente obbligato a dare la precedenza; tali triangoli hanno una base compresa tra 40 e 60 cm ed un'altezza compresa tra 60 e 70 cm (fig. II.433). In particolare: base 60 ed altezza 70 cm su strade di tipo C e D; base 50 e altezza 60 cm su strade di tipo E; base 40 e altezza 50 su strade di tipo F. La distanza tra due triangoli è pari a circa la metà della base.
5. Sulle intersezioni regolate mediante segnali semaforici, la linea di arresto deve essere tracciata prima dell'attraversamento pedonale ad una distanza di 1 m dal limite di questo (fig. II.431/a).

Art. 145 Art. 40 Cod. Str. - Attraversamenti pedonali

1. Gli attraversamenti pedonali sono evidenziati sulla carreggiata mediante zebraure con strisce bianche parallele alla direzione di marcia dei veicoli, di lunghezza non inferiore a 2,50 m, sulle strade locali e su quelle urbane di quartiere, e a 4 m, sulle altre strade; la larghezza delle strisce e degli intervalli è di 50 cm (fig. II.434).
2. La larghezza degli attraversamenti pedonali deve essere comunque commisurata al flusso del traffico pedonale.
3. In presenza del segnale fermarsi e dare precedenza l'attraversamento pedonale, se esiste, deve essere tracciato a monte della linea di arresto, lasciando uno spazio libero di almeno 5 m; in tal caso i pedoni devono essere incanalati verso l'attraversamento pedonale mediante opportuni sistemi di protezione (fig. II.435).
4. Sulle strade ove è consentita la sosta, per migliorare la visibilità, da parte dei conducenti, nei confronti dei pedoni che si accingono ad impegnare la carreggiata, gli attraversamenti pedonali possono essere preceduti, nel verso di marcia dei veicoli, da una striscia gialla a zig zag, del tipo di quella di cui all'*art. 151*, comma 3, di lunghezza commisurata alla distanza di visibilità. Su tale striscia è vietata la sosta (fig. II.436).

Art. 146 Art. 40 Cod. Str. - Attraversamenti ciclabili

1. Gli attraversamenti ciclabili devono essere previsti solo per garantire la continuità delle piste ciclabili nelle aree di intersezione.
2. Gli attraversamenti ciclabili sono evidenziati sulla carreggiata mediante due strisce bianche discontinue, di larghezza di 50 cm; con segmenti ed intervalli lunghi 50 cm; la distanza minima tra i

bordi interni delle due strisce trasversali è di 1 m per gli attraversamenti a senso unico e di 2 m per gli attraversamenti a doppio senso (fig. II.437). In caso di attraversamento ciclabile contiguo a quello pedonale è sufficiente evidenziare con la striscia discontinua solo la parte non adiacente all'attraversamento pedonale.

3. Analogamente a quanto previsto dall'*art. 145*, comma 4, sulle strade ove è consentita la sosta, per migliorare la visibilità, da parte dei conducenti, nei confronti dei velocipedi che si accingono ad impegnare la carreggiata, gli attraversamenti ciclabili possono essere preceduti, nel verso di marcia dei veicoli, da una striscia gialla a zig zag, del tipo di quella di cui all'*art. 151*, comma 3, di lunghezza commisurata alla distanza di visibilità. Su tale striscia è vietata la sosta.

Art. 147 Art. 40 Cod. Str. - Freccie direzionali

1. Sulle strade aventi un numero sufficiente di corsie per consentire la preselezione e l'attestamento dei veicoli in prossimità di una intersezione, le corsie da riservare a determinate manovre, devono essere contrassegnate a mezzo di frecce direzionali di colore bianco.

2. Le frecce direzionali sono:

- a) freccia destra per le corsie specializzate per la svolta a destra;
- b) freccia diritta per le corsie specializzate per l'attraversamento diretto dell'intersezione per confermare il senso di marcia sulle strade a senso unico;
- c) freccia a sinistra per le corsie specializzate per la svolta a sinistra;
- d) freccia a destra abbinata a freccia diritta per le corsie specializzate per la svolta a destra e l'attraversamento diretto dell'intersezione;
- e) freccia a sinistra abbinata a freccia diritta per le corsie specializzate per la svolta a sinistra e l'attraversamento diretto dell'intersezione;
- f) freccia di rientro.

3. Le dimensioni delle frecce si diversificano in funzione del tipo di strada su cui vengono applicate e sono stabilite nelle figure II.438/a, II.438/b, II.438/c e II.438/d.

4. Le frecce direzionali possono essere tracciate anche per segnalare le direzioni consentite o quelle vietate (fig. II.439).

5. La posizione delle frecce all'interno delle corsie è stabilita in figura II.440.

6. La punta delle frecce tracciate in prossimità di una linea di arresto deve distare dal bordo di questa almeno 5 m.

7. L'intervallo longitudinale tra più frecce uguali, ripetute lungo la stessa corsia, non deve essere inferiore a 10 m; il numero delle frecce da ripetere deve essere commisurato alla lunghezza delle zone di preselezione e di attestamento.

Art. 148 Art. 40 Cod. Str. - Iscrizioni e simboli

1. Iscrizioni e simboli possono essere tracciati sulla pavimentazione esclusivamente allo scopo di guidare o regolare il traffico. Per le iscrizioni devono essere impiegati i caratteri alfanumerici di cui alle tabelle II.26/a, II.26/b, II.26/c e II.26/d che fanno parte integrante del presente regolamento.

2. Le iscrizioni devono riferirsi esclusivamente a nomi di località e di strade, o a parole facilmente comprensibili anche all'utenza straniera.

3. Le iscrizioni devono essere limitate al numero minimo di parole e, a tale scopo, possono essere abolite le iscrizioni di "via", "piazza" o simili, sempre che la loro mancanza non dia luogo ad equivoci.

4. Le iscrizioni devono essere di colore bianco, eccettuate le parole bus, tram e taxi, che devono essere di colore giallo.

5. Le iscrizioni si diversificano in funzione del tipo di strada su cui vengono applicate e le dimensioni delle singole lettere e cifre sono stabilite nelle tabelle da II.26/a a II.26/d, che fanno parte integrante del presente regolamento, riguardanti i diversi tipi di caratteri alfanumerici (figg. da II.441/a a II.441/f).

6. Le lettere e le parole facenti parte di una iscrizione devono essere allineate sul bordo inferiore perpendicolarmente all'asse della corsia.

7. Se l'iscrizione comprende più parole da tracciarsi su righe separate, lo spazio longitudinale tra le due righe non deve essere inferiore a due volte la dimensione maggiore delle lettere.

8. In presenza del segnale verticale fermarsi e dare precedenza, la linea di arresto deve essere integrata con l'iscrizione stop sulla pavimentazione; tale iscrizione deve essere ripetuta per ogni corsia del senso di marcia cui si riferisce e la distanza tra il limite superiore dell'iscrizione ed il bordo della linea di arresto deve essere compresa tra 1 e 3 m (fig. II.432/a).

9. In presenza del segnale verticale dare precedenza, la linea di arresto può essere integrata con il simbolo del triangolo, tracciato sulla pavimentazione (fig. II.442/a); tale simbolo, se tracciato, deve essere ripetuto per ogni corsia del senso di marcia cui si riferisce ed il limite superiore del triangolo non deve distare dai vertici dei triangoli costituenti la linea di arresto meno di 2 m.

10. In prossimità dei passaggi ferroviari a livello deve essere tracciata, ad integrazione dei segnali verticali, su ciascuna corsia in approccio al passaggio una croce di Sant'Andrea integrata dalle lettere pl; il colore di tali segnali è bianco e la forma e le dimensioni sono stabilite nella figura II.443. Il tracciamento è a carico dell'ente proprietario della strada.

11. I simboli possono costituire ripetizione dei segnali verticali, o di simboli in essi contenuti; in particolare, sulle piste e sugli attraversamenti ciclabili può essere tracciato il segnale o il simbolo del segnale di pista ciclabile (fig. II.442/b); in ogni caso essi devono essere opportunamente deformati in funzione del tipo di strada, al fine di consentirne la corretta percezione.

12. Altri simboli od iscrizioni, non replicanti la segnaletica verticale, possono essere consentiti previa autorizzazione del Ministero dei lavori pubblici - Ispettorato generale per la circolazione e la sicurezza stradale.

Art. 149 Art. 40 Cod. Str. - Strisce di delimitazione degli stalli di sosta o per la sosta riservata

1. La delimitazione degli stalli di sosta è effettuata mediante il tracciamento sulla pavimentazione di strisce della larghezza di 12 cm formanti un rettangolo, oppure con strisce di delimitazione ad L o a T, indicanti l'inizio, la fine o la suddivisione degli stalli entro i quali dovrà essere parcheggiato il veicolo.

2. La delimitazione degli stalli di sosta mediante strisce (fig. II.444) è obbligatoria ovunque gli stalli siano disposti a spina (con inclinazione di 45° rispetto all'asse della corsia adiacente agli stalli) ed a pettine (con inclinazione di 90° rispetto all'asse della corsia adiacente agli stalli); è consigliata quando gli stalli sono disposti longitudinalmente (parallelamente all'asse della corsia adiacente agli stalli).

3. I colori delle strisce di delimitazione degli stalli di sosta sono:

- a) bianco per gli stalli di sosta non a pagamento;
- b) azzurro per gli stalli di sosta a pagamento;
- c) giallo per gli stalli di sosta riservati.

4. Gli stalli di sosta riservati devono portare l'indicazione, mediante iscrizione o simbolo, della categoria di veicolo cui lo stallone è riservato.

5. Gli stalli di sosta riservati alle persone invalide devono essere delimitati da strisce gialle e contrassegnati sulla pavimentazione dall'apposito simbolo; devono, inoltre, essere affiancati da uno spazio libero necessario per consentire l'apertura dello sportello del veicolo nonché la manovra di entrata e di uscita dal veicolo, ovvero per consentire l'accesso al marciapiede (figg. II.445/a, II.445/b, II.445/c).

Art. 150 Art. 40 Cod. Str. - Presegnalamento di isole di traffico o di ostacoli entro la carreggiata

1. Le isole di traffico a raso sulla pavimentazione ed i triangoli di presegnalamento delle isole di traffico in rilievo devono essere evidenziati mediante zebbrature poste entro le strisce di raccordo per l'incanalamento dei veicoli o tra queste ed il bordo della carreggiata.

2. Le strisce delle zebbrature devono essere di colore bianco, inclinate di almeno 45° rispetto alla corsia di marcia e di larghezza non inferiore a 30 cm; gli intervalli tra le strisce sono di larghezza doppia rispetto alle strisce (fig. II.446).

3. Le strisce di raccordo sono bianche.

4. Sulle zone di presegnalamento è vietata la sosta.

Art. 151 Art. 40 Cod. Str. - Strisce di delimitazione della fermata dei veicoli in servizio di trasporto pubblico collettivo di linea

1. Le strisce di delimitazione della fermata dei veicoli in servizio di trasporto pubblico collettivo di linea sono costituite da una striscia longitudinale gialla discontinua, posta ad una distanza minima di 2,70 m dal marciapiede o dalla striscia di margine continua, e da due strisce trasversali gialle continue che si raccordano perpendicolarmente alle precedenti; nel caso di golfi di fermata le strisce trasversali possono non essere tracciate. La larghezza delle strisce è di 12 cm.
2. La zona di fermata è suddivisa in tre parti: la prima e l'ultima di lunghezza pari a 12 m, necessarie per l'effettuazione delle manovre di accostamento al marciapiede e di reinserimento nel flusso di traffico da parte del veicolo; la zona centrale deve avere una lunghezza minima pari alla lunghezza, maggiorata di 2 m, del veicolo più lungo che effettua la fermata.
3. La prima e l'ultima parte possono essere evidenziate mediante tracciamento di una striscia gialla a zig zag (fig. II.447).
4. Sulla pavimentazione all'interno della zona di fermata deve essere apposta l'iscrizione bus.
5. Nelle zone di fermata è vietata la sosta dei veicoli.

Art. 152 Art. 40 Cod. Str. - Altri segnali orizzontali

1. I segnali orizzontali di cantiere sono disciplinati dall'*art. 35*.
2. Gli spazi riservati allo stazionamento sulla carreggiata dei cassonetti per la raccolta dei rifiuti solidi urbani, non fisicamente delimitati, devono essere segnalati con una striscia gialla continua di larghezza 12 cm. In corrispondenza della parte di delimitazione parallela al margine della carreggiata è vietata la sosta in permanenza.
3. Tratti di strada lungo i quali la sosta è vietata possono essere indicati con segni orizzontali consistenti in segmenti alternati di colore giallo e nero tracciati sulla faccia verticale del ciglio del marciapiede o della parete che delimita la strada (fig. II.448).
4. Nei centri abitati, ove le caratteristiche ambientali lo richiedano, per i segnali a validità diurna e in zone con illuminazione pubblica efficiente, la segnaletica orizzontale può essere realizzata anche con materiale lapideo.
5. Per quanto attiene ad altri dispositivi per segnali orizzontali essi sono regolati dall'*art. 154*.

Art. 153 Art. 40 Cod. Str. - Dispositivi retroriflettenti integrativi dei segnali orizzontali

1. I dispositivi retroriflettenti integrativi dei segnali orizzontali possono essere usati per rafforzare i segnali orizzontali.
2. Essi devono avere il corpo e la parte rifrangente dello stesso colore della segnaletica orizzontale di cui costituiscono rafforzamento.
3. I dispositivi non devono sporgere più di 2,5 cm sul piano della pavimentazione e devono essere fissati al fondo stradale con idonei adesivi o altri sistemi tali da evitare distacchi sotto la sollecitazione del traffico. La spaziatura di posa dei dispositivi deve essere di 15 m in rettilineo e di 5 m in curva.
4. Le caratteristiche dimensionali, fotometriche, colorimetriche e di resistenza all'impatto, nonché i loro metodi di misura, sono stabiliti con disciplinare tecnico approvato con decreto del Ministro dei lavori pubblici, da pubblicare sulla Gazzetta Ufficiale della Repubblica.

Art. 154 Art. 40 Cod. Str. - Altri dispositivi per segnaletica orizzontale

1. I dispositivi come chiodi, inserti e simili, devono essere installati a raso della pavimentazione o sporgenti al massimo 3 cm.
2. Le serie di chiodi a larga testa o di inserti possono essere realizzate con qualunque materiale, purché idoneo per visibilità, durata e antiscivolosità a costituire segno sulla carreggiata. Possono

essere impiegate, con significato di striscia continua, dovunque questa trovi applicazione in base agli articoli precedenti.

3. La distanza tra i bordi di due elementi successivi dei suddetti dispositivi non deve essere superiore a 100 cm.

4. I dispositivi per la realizzazione dei segni sulla carreggiata sono soggetti all'approvazione del Ministero dei lavori pubblici - Ispettorato generale per la circolazione e la sicurezza stradale.

Art. 155 Art. 40 Cod. Str. - Segnali orizzontali vietati

1. Nessun altro segno non rimovibile è consentito sulle carreggiate stradali, soggette a pubblico transito all'infuori di quelli previsti dalle presenti norme, escludendosi anche indicazioni connesse con gare su strada o competizioni sportive.

Paragrafo 5

SEGNALI LUMINOSI - (ART. 41 CODICE DELLA STRADA)

Art. 156 Art. 41 Cod. Str. - Segnali luminosi di pericolo e di prescrizione

1. I segnali stradali verticali di pericolo e di prescrizione possono essere illuminati per trasparenza, purché colori, dimensioni e forme siano quelli prescritti per i normali segnali verticali, ne venga assicurata l'uniformità di illuminazione e non producano abbagliamento.

Art. 157 Art. 41 Cod. Str. - Segnali luminosi di indicazione

1. I segnali stradali di indicazione di maggiore importanza possono essere illuminati per trasparenza, purché colori, dimensioni e forme siano quelli prescritti per i normali segnali verticali, ne venga assicurata l'uniformità di illuminazione e non producano abbagliamento.

Art. 158 Art. 41 Cod. Str. - Funzione delle lanterne semaforiche

1. Le lanterne semaforiche, escluse le lanterne semaforiche gialle lampeggianti, servono per regolare, nel tempo, l'avanzamento delle correnti di traffico in una intersezione o in un tronco stradale.

Art. 159 Art. 41 Cod. Str. - Lanterne semaforiche veicolari normali

1. Le lanterne semaforiche veicolari normali sono a tre luci colorate di forma circolare, disposte verticalmente nel seguente modo: luce rossa in alto, luce gialla al centro e luce verde in basso (fig. II.449).

2. Nei casi in cui le lanterne semaforiche veicolari sono incorporate nella segnaletica di indicazione posta al di sopra della carreggiata, la disposizione delle luci può essere orizzontale con luce rossa a sinistra, luce gialla al centro e luce verde a destra (fig. II.232).

3. La sequenza di accensione delle luci è la seguente:

- a) luce verde,
- b) luce gialla,
- c) luce rossa.

4. Nei sensi unici alternati, la lanterna semaforica veicolare normale può essere integrata da una seconda luce rossa, posta al di sopra di essa, in modo da assicurare la segnalazione di rosso anche in caso di bruciatura della lampada di una delle due luci.

5. Se la manovra di svolta a destra è consentita con continuità, la lanterna semaforica veicolare normale può essere integrata con una luce verde direzionale posizionata in basso, a destra della luce verde veicolare.

Art. 160 Art. 41 Cod. Str. - Lanterne semaforiche veicolari di corsia

1. Le lanterne semaforiche veicolari di corsia sono a tre luci a forma di frecce luminose su fondo nero circolare disposte verticalmente nel seguente modo: freccia rossa in alto, freccia gialla al centro, freccia verde in basso (figg. II.450 e II.451).
2. La sequenza di accensione delle luci è identica a quella prevista dall'*art. 159*, comma 3.
3. Le lanterne semaforiche veicolari di corsia possono essere usate solo in presenza, sulla carreggiata stradale, di corsie specializzate per le manovre relative alle direzioni indicate dalle frecce e solo se la suddivisione delle correnti di traffico in fasi semaforiche lo richiede.
4. Le frecce possono avere qualsiasi inclinazione, coerentemente con il ramo dell'intersezione verso cui devono dirigersi i veicoli.
5. Nelle intersezioni tra strade formanti angolo retto, o prossimo a 90°, nel caso in cui esista una corsia mista per due manovre, le relative frecce colorate possono essere accoppiate in un'unica luce.

Art. 161 Art. 41 Cod. Str. - Lanterne semaforiche per i veicoli di trasporto pubblico

1. Le lanterne semaforiche per i veicoli di trasporto pubblico (figg. II.452 e II.453) sono destinate esclusivamente a tale tipo di veicoli e possono essere a tre o più luci con i seguenti simboli:
 - a) barra bianca orizzontale su fondo nero;
 - b) triangolo giallo, con la punta rivolta verso l'alto, su fondo nero;
 - c) barra bianca verticale su fondo nero;
 - d) barra bianca inclinata a destra su fondo nero;
 - e) barra bianca inclinata a sinistra su fondo nero.
2. La disposizione delle luci è verticale: barra bianca orizzontale in alto, triangolo giallo al centro e barra bianca verticale in basso; le luci con barra bianca inclinata, qualora necessarie, devono essere poste in basso in sostituzione della luce con barra bianca verticale ovvero all'altezza di essa rispettivamente a destra per la luce di cui alla lettera d), ed a sinistra per la luce di cui alla lettera e), del comma 1.
3. La sequenza di accensione delle luci è la seguente:
 - a) barra bianca verticale o inclinata a destra o inclinata a sinistra;
 - b) triangolo giallo;
 - c) barra bianca orizzontale.
4. Le lanterne semaforiche per i veicoli di trasporto pubblico vanno usate unicamente quando le lanterne veicolari normali o di corsia possono ingenerare confusione all'avanzamento delle varie correnti di traffico veicolare.

Art. 162 Art. 41 Cod. Str. - Lanterne semaforiche pedonali

1. Le lanterne semaforiche pedonali sono destinate esclusivamente alla regolazione degli attraversamenti pedonali semaforizzati; esse sono a tre luci con i seguenti simboli:
 - a) pedone rosso su fondo circolare nero; la sagoma del pedone è in atteggiamento di attesa;
 - b) pedone giallo su fondo circolare nero; la sagoma del pedone è in atteggiamento di attesa;
 - c) pedone verde su fondo circolare nero; la sagoma del pedone è in atteggiamento di movimento.
2. La disposizione delle luci è verticale: pedone rosso in alto, pedone giallo al centro e pedone verde in basso (figg. II.454 e II.455).
3. La sequenza di accensione delle luci è la seguente:
 - a) pedone verde,
 - b) pedone giallo,
 - c) pedone rosso.
4. Il tempo di sgombero dell'attraversamento pedonale è contrassegnato da un tempo di giallo di durata sufficiente ai pedoni per completare l'attraversamento, prima che abbia luogo l'accensione della luce verde per i veicoli in conflitto con essi.
5. Le segnalazioni acustiche per i non vedenti previste dall'*art. 41, comma 5, del codice*, sono a tre fasi:
 - a) emissione di un suono ad intermittenza con frequenza di 60 impulsi al minuto primo con significato di via libera, in sincrono con la luce verde;

b) emissione di un suono ad intermittenza con frequenza di 120 impulsi al minuto primo con significato di arresto o di sgombero dell'area del passaggio pedonale se lo stesso è stato già impegnato, in sincrono con la luce gialla;

c) assenza di suono con significato di arresto, in sincrono con la luce rossa.

6. Le segnalazioni di cui al comma 5 possono essere a funzionamento continuo o a chiamata. Nel primo caso la sequenza delle fasi si ripete ad ogni ciclo semaforico. Nel secondo si attua per una sola volta in corrispondenza del primo ciclo utile successivo alla chiamata.

7. Il livello delle emissioni sonore deve essere tarato per ogni impianto in maniera che, tenuto conto del livello sonoro di fondo, sia distintamente percettibile senza arrecare disturbo.

Art. 163 Art. 41 Cod. Str. - Lanterne semaforiche per velocipedi

1. Le lanterne semaforiche per velocipedi sono destinate esclusivamente alla regolazione degli attraversamenti ciclabili semaforizzati; esse sono a tre luci con i seguenti simboli:

- a) bicicletta rossa su fondo circolare nero;
- b) bicicletta gialla su fondo circolare nero;
- c) bicicletta verde su fondo circolare nero.

2. La disposizione delle luci è verticale: bicicletta rossa in alto, bicicletta gialla al centro e bicicletta verde in basso (figg. II.456 e II.457).

3. La sequenza di accensione delle luci è la seguente:

- a) bicicletta verde;
- b) bicicletta gialla;
- c) bicicletta rossa.

4. Le lanterne semaforiche per velocipedi vanno usate solo in corrispondenza di piste ciclabili; in assenza di tali piste vanno adottate le normali lanterne pedonali in quanto i conducenti dei velocipedi devono seguire un comportamento identico a quello dei pedoni.

Art. 164 Art. 41 Cod. Str. - Lanterne semaforiche veicolari per corsie reversibili

1. Le lanterne semaforiche veicolari per corsie reversibili hanno lo scopo di consentire la reversibilità del senso di marcia su determinate corsie di una carreggiata suddivisa in tre o più corsie oppure su determinati varchi di stazioni autostradali o, in genere, di barriere di controllo o di pedaggio; tali lanterne devono essere disposte orizzontalmente al di sopra della corsia di marcia cui si riferiscono e presentano due luci:

- a) luce rossa, a forma di X su fondo nero, posta a sinistra;
- b) luce verde, a forma di freccia verticale su fondo nero con la punta diretta verso il basso, posta a destra.

2. Nel caso di carreggiate suddivise in tre o più corsie, di cui quelle centrali reversibili, le due luci di cui al comma 1 devono essere integrate da una luce a forma di freccia gialla, su fondo nero, lampeggiante, inclinata verso il basso a destra o sinistra; questa freccia ha lo scopo di indicare al conducente l'obbligo di abbandonare la corsia in cui si trova spostandosi verso la direzione indicata dalla freccia gialla lampeggiante (figg. II.458 e II.459).

3. Almeno una delle due lanterne di cui al comma 1, lettere a) e b), deve essere collocata, coerentemente con il senso di marcia, anche sulle corsie non reversibili.

Art. 165 Art. 41 Cod. Str. - Lanterne semaforiche gialle lampeggianti

1. Le lanterne semaforiche gialle lampeggianti (fig. II.460) sono di tre tipi:

- a) una o due luci circolari lampeggianti;
- b) una luce circolare lampeggiante con il simbolo di un pedone giallo su fondo nero, in atteggiamento di movimento;
- c) una luce circolare lampeggiante con il simbolo di una bicicletta gialla su fondo nero.

2. Le luci di cui al comma 1, lettera a), possono essere installate sulle intersezioni o in corrispondenza di punti pericolosi in cui si vuole richiamare l'attenzione dei conducenti invitandoli ad assumere una velocità moderata e ad usare particolare prudenza; possono essere, altresì, adottate entro il segnale di pericolo semaforo con diametro pari a quello del disco giallo inserito nello stesso o installate al di sopra del segnale.

3. Le luci di cui al comma 1, lettere b) e c), possono essere adottate sugli impianti semaforici, nei casi in cui si può ammettere il conflitto tra veicoli che effettuano una manovra di svolta a destra ed i pedoni o i ciclisti che transitano sugli attraversamenti antistanti la corsia da cui ha inizio la manovra di svolta a destra dei veicoli.

4. Durante il periodo di accensione delle luci gialle di cui al comma 1, lettere b) e c), i veicoli in manovra di svolta su intersezione semaforizzata possono procedere dando la precedenza ai pedoni o ai velocipedi che percorrono l'attraversamento antistante la corsia da cui ha inizio la manovra di svolta.

Art. 166 Art. 41 Cod. Str. - Lanterne semaforiche speciali

1. Le lanterne semaforiche speciali (fig. II.461) sono:

- a) una luce rossa circolare lampeggiante;
- b) due luci rosse circolari, disposte orizzontalmente o verticalmente, lampeggianti alternativamente;
- c) lanterna semaforica di "onda verde".

2. Le lanterne di cui al comma 1, lettere a) e b), sono usate esclusivamente nei seguenti casi: ai passaggi a livello, agli accessi dei ponti mobili o dei pontili di imbarco delle navi traghetto e sulle strade su cui sia necessario arrestare il traffico all'avvicinarsi di velivoli in fase di atterraggio o di decollo. La lanterna di cui al comma 1, lettera a), con luce rossa fissa è usata nei passaggi a livello con barriere.

3. Durante il periodo di accensione delle luci rosse di cui al comma 1, lettere a) e b), i veicoli non devono superare la striscia di arresto; in mancanza di tale striscia, i veicoli non devono impegnare l'eventuale area di intersezione, nè l'attraversamento pedonale antistante, nè oltrepassare il segnale, in modo da poterne osservare le indicazioni; all'atto dello spegnimento delle luci, i veicoli possono procedere nella loro marcia.

4. Le lanterne di cui al comma 1, lettera c), sono a una o più luci circolari, riportanti con numeri bianchi su fondo nero le indicazioni relative alla velocità, espressa in km/h, di coordinazione degli impianti semaforici di un itinerario.

5. Le lanterne di cui al comma 1, lettera c), possono essere adottate sugli itinerari comprendenti più intersezioni semaforizzate e coordinate tra loro e vanno installate sui rami di uscita dalle intersezioni.

6. Le indicazioni fornite dalle luci di cui al comma 1, lettera c), consigliano ai conducenti dei veicoli, in uscita dal ramo dell'intersezione su cui è posta la lanterna, la velocità da mantenere nel rispetto di tutte le altre norme di comportamento, allo scopo di poter trovare la via libera alla successiva intersezione semaforizzata.

Art. 167 Art. 41 Cod. Str. - Dimensioni ed illuminazione delle luci semaforiche

1. Le dimensioni delle luci sono normalmente di 200 mm di diametro; può essere altresì consentito l'uso di luci di diametro da 300 mm, anche limitatamente alla sola luce rossa. L'uso delle luci di diametro di 300 mm non è consentito per le lanterne semaforiche per i veicoli di trasporto pubblico, per le lanterne pedonali, per le lanterne per i velocipedi, per le lanterne di cui all'*art. 165*, comma 1, lettere b) e c), e per le lanterne di cui all'*art. 166*, comma 1, lettera c). Le luci delle lanterne semaforiche veicolari per corsie reversibili hanno diametro maggiorato fino a 600 mm.

2. L'illuminazione delle luci semaforiche deve essere realizzata con dispositivi idonei a garantire un solido fotometrico di chiara visibilità, uniforme e privo di fenomeni di abbagliamento. Le luci devono risultare facilmente riconoscibili ad una distanza di avvistamento minimo pari a 75 m per le luci di diametro 200 mm e 125 m per le luci di diametro 300 mm. I valori minimi dell'intensità luminosa, misurata in condizioni normali sull'asse ottico del dispositivo, devono essere mantenuti non inferiori a 100 cd per le luci di diametro 200 mm e a 200 cd per le luci da 300 mm.

3. È consentito l'uso di dispositivi atti ad evitare il cosiddetto "effetto fantasma", cioè la riflessione della luce solare all'esterno della lanterna, quando essa è spenta.

4. Le luci semaforiche devono essere munite di opportuna ed efficiente visiera, atta a consentire la visibilità in ogni condizione di luce, nonché ad impedire, per quanto possibile, che i conducenti vedano altre luci semaforiche orientate verso altre direzioni.

Art. 168 Art. 41 Cod. Str. - Installazione delle lanterne semaforiche

1. Le lanterne semaforiche veicolari vanno installate su pali posti sul margine destro della carreggiata, sul marciapiede ovvero su apposite isole di canalizzazione o spartitraffico.
2. Nel caso di corsie specializzate, le lanterne semaforiche devono essere installate, per quanto possibile, su pali posti sul margine destro delle corsie cui le lanterne si riferiscono.
3. Le lanterne semaforiche veicolari possono essere ripetute sul lato sinistro della carreggiata ovvero della corsia o delle corsie di marcia cui si riferiscono, purché installate su pali posti entro appositi manufatti costituiti da marciapiedi o isole di canalizzazione o spartitraffico; nelle strade a senso unico, composte da due o più corsie, le lanterne semaforiche veicolari devono essere ripetute sul lato sinistro della strada.
4. Le lanterne semaforiche veicolari possono essere ripetute frontalmente all'uscita dell'area di intersezione, per migliorare la visibilità delle segnalazioni semaforiche, purché ciò non ingeneri confusione alle correnti di traffico veicolare non interessate a tali segnalazioni.
5. Le lanterne semaforiche veicolari devono essere ripetute, al di sopra della carreggiata, sulle strade a tre o più corsie nello stesso senso di marcia, sulle strade alberate a due o più corsie nello stesso senso di marcia, sulle strade percorse da elevati flussi di traffico pesante o sulle strade ad elevata velocità media di scorrimento.
6. Le lanterne semaforiche veicolari installate al di sopra della carreggiata devono essere disposte possibilmente nella mezzeria della o delle corsie cui si riferiscono e, sulle strade di cui al comma 5, devono essere dotate di un pannello di contrasto a fondo nero con bordo bianco (fig. II.462).
7. Le lanterne semaforiche pedonali devono essere installate su pali posti sui marciapiedi od in corrispondenza di isole di canalizzazione o di salvagente, in modo da non costituire intralcio al deflusso dei pedoni.
8. I pali di sostegno delle lanterne semaforiche devono essere installati al di là della linea di arresto, nel verso di marcia, ad una distanza tale da consentire la visibilità delle segnalazioni al primo conducente fermo in corrispondenza della linea di arresto.
9. L'altezza di installazione delle lanterne semaforiche, poste sui marciapiedi o su isole di canalizzazione o su salvagente, deve essere non inferiore a 2,00 m e non superiore a 3,00 m, misurati dalla pavimentazione del marciapiede o dell'isola spartitraffico o del salvagente al bordo inferiore della lanterna.
10. L'altezza di installazione delle lanterne semaforiche, poste sopra la carreggiata, deve essere compresa tra 5,10 m e 6,00 m, misurati dalla pavimentazione della carreggiata al bordo inferiore della lanterna o del pannello di contrasto o del segnale di indicazione entro cui la lanterna è inserita.
11. Le luci delle lanterne semaforiche veicolari sospese sulla carreggiata devono essere disposte verticalmente. In casi particolari, per limitare l'altezza di installazione, possono essere disposte orizzontalmente nel seguente modo: luce rossa a sinistra, luce gialla al centro, luce verde a destra.
12. Le luci semaforiche installate lateralmente alle corsie di marcia possono essere ripetute nello stesso ordine in formato ridotto di diametro non superiore a 9 cm, all'altezza di 1,30 m circa, lungo il palo di sostegno, con la direzione dell'asse ottico luminoso angolato opportunamente per la migliore visibilità da parte dei conducenti posti in prima posizione, dietro la linea di arresto; tale tipo di luci può essere adottato solo in presenza delle lanterne veicolari normali, per non ingenerare confusione negli utenti.

Art. 169 Art. 41 Cod. Str - Funzionamento degli impianti semaforici

1. Il funzionamento degli impianti semaforici a tempi fissi è vietato dalle ore 23.00 alle ore 7.00; è consentito per quelli comandati automaticamente dai veicoli, per quelli "a richiesta" azionati dai pedoni e per quelli coordinati o da più programmi, in cui sia previsto uno specifico programma notturno con durata ridotta del ciclo semaforico.
2. Allorché si verificano particolari condizioni di circolazione, con flussi di traffico elevati, o presenza di sensi unici alternati, o lavori in corso e simili, è consentito il funzionamento degli impianti semaforici anche tra le ore 23.00 e le ore 7.00.
3. Durante i periodi di spegnimento, diurni o notturni, l'impianto semaforico deve essere posto a luci gialle lampeggianti.

4. L'impianto semaforico deve essere dotato di dispositivi che non consentano la contemporaneità di segnali in contrasto fra loro e che, in caso di blocco o di guasti, rendano automatico il passaggio dell'impianto a luci gialle lampeggianti.

Art. 170 Art. 41 Cod. Str. - Segnali luminosi particolari

1. Segnali luminosi particolari sono:

- a) i segnali a messaggio variabile;
- b) le colonnine luminose ed i segnali incassati nella carreggiata o nei bordi di marciapiede delle isole di canalizzazione, degli spartitraffico e dei salvagente;
- c) delineatori di margine luminosi .

2. L'uso dei segnali a messaggio variabile è consentito solo per fornire all'utente indicazioni utili per la guida dei veicoli o indicazioni di pericolo o di prescrizione, in corrispondenza di luoghi ove tali indicazioni possono variare nel tempo.

3. Le dimensioni, i colori e le forme dei segnali a messaggio variabile devono essere quelli della corrispondente segnaletica verticale, anche se realizzati per punti od in maniera discontinua.

4. I segnali luminosi a messaggio variabile devono essere visibili in qualunque situazione di luce d'ambiente e non devono provocare fenomeni di abbagliamento.

5. Le colonnine luminose a luce gialla fissa devono avere una altezza non inferiore ad un metro e devono essere riservate esclusivamente per indicare la presenza di salvagente, di isole di traffico per canalizzazione o per spartitraffico; esse possono essere integrate con luci semaforiche gialle lampeggianti e con applicazioni rifrangenti, oltre ai segnali di prescrizione necessari.

6. E' vietata l'installazione di colonnine luminose a luce gialla in corrispondenza degli accessi alle stazioni di rifornimento di carburante e di servizio.

7. Le colonnine o gli altri dispositivi luminosi posti per indicare l'accesso di stazioni di rifornimento devono essere colorati a strisce orizzontali bianche e azzurre.

8. I bordi della carreggiata e le strisce continue di corsia o di mezzeria possono essere evidenziati mediante appositi dispositivi, a luce propria fissa, incassati nella carreggiata e rivolti verso la direzione di provenienza dei veicoli, dello stesso colore della corrispondente segnaletica orizzontale.

9. Il perimetro delle testate dei salvagente, delle isole di canalizzazione e simili può anche essere segnalato mediante dispositivi a luce propria gialla fissa o a luce riflessa gialla, applicati sulla parte verticale delle cordolature di contorno.

10. I delineatori di margine luminosi devono essere a luce fissa, con gli stessi colori dei delineatori normali di margine di cui all'*articolo 173* e installati con le stesse modalità. Non devono provocare abbagliamento.

Art. 171 Art. 41 Cod. Str. - Frequenza dei lampeggiatori

1. Nei lampeggiatori la frequenza del ciclo deve essere non inferiore a 50 volte al minuto e non superiore a 80. I due tempi di acceso e di spento che compongono il ciclo, devono essere di uguale durata.

Paragrafo 6

SEGNALI COMPLEMENTARI - (ART. 42 CODICE DELLA STRADA)

Art. 172 Art. 42 Cod. Str. - Generalità e suddivisioni

1. Ai sensi dell'*art. 42, comma 1, del codice*, sono segnali complementari i dispositivi e mezzi segnaletici atti a fornire ai conducenti le informazioni utili alla determinazione della traiettoria di marcia nelle varie situazioni stradali ed alla percezione di ostacoli posti in prossimità o entro la carreggiata, nonché quelli atti a rafforzare l'efficacia dei normali segni sulla carreggiata.

2. I segnali complementari si suddividono in:

- a) delineatori normali di margine;
- b) delineatori speciali;
- c) mezzi e dispositivi per segnalare gli ostacoli;

d) isole di traffico.

Art. 173 Art. 42 Cod. Str. - Delineatori normali di margine

1. I delineatori normali di margine (fig. II.463) devono essere installati lungo quei tronchi stradali, fuori dei centri abitati, nei quali la velocità locale predominante, l'andamento planoaltimetrico o le condizioni climatiche locali rendono necessario visualizzare a distanza l'andamento dell'asse stradale.

2. Su tratti di strada omogenei l'installazione dei delineatori deve essere continuativa, evitando installazioni saltuarie e usando lo stesso tipo di delineatore.

3. I delineatori devono essere spazati di una distanza costante in rettilineo, al massimo 50 m, ed infittiti in curva con criterio differenziale in relazione al raggio di curvatura. Gli intervalli di posa devono comunque essere il più possibile uniformi sullo stesso tratto di strada, in modo da costituire una guida ottica omogenea.

4. Indicativamente va adottata la spaziatura risultante dalla seguente tabella:

Raggio della curva (metri)	Spaziamento longitudinale (metri)
Fino a 30	6
da 30 a 50	8
da 50 a 100	12
da 100 a 200	20
da 200 a 400	30
oltre 400	intervallo adottato in rettilineo

La spaziatura deve essere adeguatamente ridotta anche in rettilineo in zone abitualmente nebbiose.

5. Devono essere collocati al limite esterno della banchina e comunque a non meno di 50 cm dal bordo esterno della carreggiata.

6. L'altezza fuori terra del delineatore deve essere compresa fra 70 e 110 cm; la sezione, preferibilmente trapezoidale con spigoli arrotondati, deve potersi inscrivere in un rettangolo di 10 x 12 cm con lato minore parallelo all'asse stradale.

7. I delineatori devono essere di colore bianco con fascia nera alta 25 cm posta nella parte superiore, nella quale devono essere inseriti elementi rifrangenti volti verso le correnti di traffico interessate, con le seguenti modalità:

a) nelle strade o carreggiate a senso unico: nel delineatore di destra, deve apparire un solo elemento rifrangente di colore giallo della superficie minima di 60 cm²; nel delineatore di sinistra devono apparire due elementi rifrangenti gialli posti in verticale ed opportunamente distanziati fra loro, ciascuno con superficie attiva minima di 30 cm²;

b) nelle strade a doppio senso di marcia: sul lato destro deve apparire un elemento rifrangente di colore rosso, sul lato sinistro deve apparire un elemento rifrangente di colore bianco; entrambi gli elementi rifrangenti devono avere una superficie minima di 60 cm².

8. Il materiale e le caratteristiche devono essere tali da non costituire pericolo in caso di collisione da parte dei veicoli.

9. Le caratteristiche fisiche e chimiche dei materiali da usare per la costruzione dei delineatori normali, le dimensioni e le forme degli stessi, nonché i requisiti fotometrici e colorimetrici degli elementi rifrangenti sono stabiliti con apposito disciplinare tecnico approvato con decreto del Ministro dei lavori pubblici, pubblicato nella Gazzetta Ufficiale della Repubblica.

10. In presenza di barriere di sicurezza, muri, parapetti o altri impedimenti, i delineatori possono essere sostituiti da elementi rifrangenti, fissati ai manufatti, aventi le medesime dimensioni e caratteristiche, posti anche nell'onda del nastro della barriera o al di sopra di esso; è opportuno che l'altezza da terra degli elementi rifrangenti sia la stessa di quelli inseriti nei delineatori normali.

Art. 174 Art. 42 Cod. Str. - Delineatori speciali

1. I delineatori speciali sottoindicati sono utilizzati come dispositivi permanenti nei casi previsti dal presente articolo:

- a) delineatori per galleria;
- b) delineatori per strade di montagna;
- c) delineatori per curve strette o tornanti;

- d) delineatori per intersezioni a "T";
- e) delineatori modulari di curva;
- f) delineatori di accesso;
- g) dispositivi luminosi di delineazione.

2. I delineatori speciali temporanei vengono usati nelle zone di cantiere o deviazioni conseguenti a lavori in corso ed hanno caratteristiche e modalità di applicazione stabilite all'*art. 33*.

3. I delineatori speciali permanenti di cui al comma 1 hanno le seguenti tipologie e norme d'uso:

- a) Delineatori per gallerie (fig. II.464).

Sono obbligatori nelle gallerie non illuminate ed in quelle non rettilinee, e sono raccomandati in tutte le gallerie almeno per 100 m nel tratto iniziale. Sono costituiti da pannelli rifrangenti di dimensioni di 20 cm di base per 80 cm di altezza, di colore giallo in gallerie a senso unico. Se la galleria è a doppio senso di marcia, i pannelli devono essere a doppia faccia, rossa in destra e bianca in sinistra. I pannelli devono essere opportunamente fissati in modo che non possa modificarsi nel tempo la loro posizione; in presenza di barriere di sicurezza non devono sporgere verso la carreggiata rispetto alle barriere stesse. La distanza fra i pannelli deve essere al massimo di 20 m. Tale distanza deve essere opportunamente ridotta fino ad un minimo di 8 m se la galleria è in curva ed in prossimità degli imbocchi, per i primi 10 elementi. I delineatori speciali per gallerie possono essere utilmente impiegati anche per evidenziare deviazioni o strettoie permanenti della carreggiata.

- b) Delineatori per strade di montagna (fig. II.465).

Devono essere usati nelle strade soggette ad alto innevamento, la loro ubicazione deve essere scelta in modo che, anche in presenza di forte innevamento, sia individuabile il tracciato stradale. Possono essere realizzati con materiali e sezioni diverse, purché in grado di resistere alle sollecitazioni proprie dell'ambiente di montagna e a quelle derivanti dalle operazioni di sgombero della neve. Il delineatore, la cui altezza deve essere scelta in modo che non venga coperto dal massimo manto nevoso prevedibile, deve presentare fasce alternate, di altezza ciascuna di 50 cm, di colore giallo e nero. Almeno una delle fasce alte deve essere realizzata con pellicola rifrangente di colore giallo.

- c) Delineatore di curva stretta o di tornante (fig. II.466).

Segnala l'andamento del percorso di una curva stretta permanente, ovvero un "tornante". Il segnale è costituito da un pannello rettangolare, posto orizzontalmente, recante un disegno a punte di freccia bianche su fondo nero, orientate nella direzione di marcia del veicolo cui è diretto. Sulle strade extraurbane è obbligatorio in tutte le curve di raggio inferiore a 30 m e di sviluppo tale da determinare mancanza di visibilità. Tale pannello va installato sul lato esterno della curva in posizione mediana e ortogonalmente alla visuale dei conducenti cui è rivolto. Nelle strade a doppio senso di marcia i segnali in questione devono essere posti in opera orientati per ogni direzione di marcia, in modo da essere visibili soltanto dalla parte del conducente cui si riferiscono. Le dimensioni sono:

- 1) normale: 60 x 240 cm;
- 2) grande: 90 x 360 cm.

L'altezza di posa viene fissata caso per caso, a seconda della configurazione dei luoghi e delle altimetrie, in modo tale che il pannello ricada il più possibile entro il cono visivo dei conducenti.

- d) Delineatore per intersezioni a "T" (fig. II.467).

Deve essere posto di fronte al ramo della intersezione che non prosegue, al di sotto del gruppo o dei gruppi segnaletici di direzione, ove esistenti, e parallelamente alla strada che continua. E' costituito da un pannello rettangolare posto con il lato maggiore orizzontale, recante un disegno a punte di freccia bianche su fondo nero, orientate nelle due direzioni esterne. E' obbligatorio, essendo l'unico dispositivo di segnalamento di tale punto anomalo. Le dimensioni sono:

- 1) normale: 60 x 240 cm;
- 2) grande: 90 x 360 cm.

Il segnale è posto in opera a cura e spese dell'ente proprietario della strada che non prosegue .

- e) Delineatori modulari di curva (fig. II.468).

Sono da considerare una sezione modulare del delineatore di curva stretta. Sono impiegati in serie di più elementi per evidenziare il lato esterno delle curve stradali di raggio superiore a 30 m e curve autostradali, quando sia necessario migliorare la visibilità dell'andamento della strada a distanza. Sono costituiti da un pannello quadrato delle dimensioni di 60 x 60 cm sulla viabilità ordinaria e 90 x 90 cm sulle autostrade e strade extraurbane principali, con un disegno a punta di freccia bianca su fondo nero. Lo spaziamento longitudinale fra gli elementi è di massima quello previsto dalla tabella seguente; esso deve essere tale che, in ogni caso, almeno tre delineatori devono essere sempre nel cono visivo del conducente.

Raggio della curva (metri)	Spaziamento longitudinale (metri)
da 30 a 50	8
da 50 a 100	12
da 100 a 200	20
da 200 a 400	30
oltre 400 (se necessario)	da 30 a 50

- f) Delineatori di accesso (fig. II.469).

Per particolari esigenze della circolazione possono essere adottati paletti aventi le superfici laterali a strisce alterne bianche e rosse di altezza di 20 cm. La sezione di questi paletti può essere circolare, quadrata, rettangolare o triangolare. Tale tipo di delineatore sarà adottato per delimitare i due lati degli accessi stradali secondari non altrimenti presegnalati, e quelli che, per la loro ubicazione particolare, risultino difficilmente individuabili. I paletti devono avere altezza minima di 1 m da terra, sezione atta a garantire una buona visibilità a distanza, ed essere completamente rifrangenti.

g) Dispositivi di delineazione luminosa.

Curve, punti critici o altre anomalie stradali possono essere evidenziate con dispositivi di delineazione luminosi purché colori, forme e modalità d'uso assicurino l'uniformità di illuminazione e l'assenza di abbagliamento. Tali dispositivi sono soggetti ad approvazione da parte del Ministero dei lavori pubblici - Ispettorato generale per la circolazione e la sicurezza stradale, che ne autorizza l'uso per le situazioni specifiche.

Art. 175 Art. 42 Cod. Str. - Dispositivi di segnalazione di ostacoli

1. Gli ostacoli, le anomalie e i punti critici stradali, ove non siano eliminabili, devono essere segnalati in tutti i casi in cui sia giudicato necessario a causa della loro posizione aumentarne la visibilità, particolarmente nelle ore notturne.
2. Gli ostacoli, esistenti entro o vicino la carreggiata, che comportino restrizioni di spazio o pericolo per la circolazione, devono essere segnalati mediante strisce alternate tracciate sull'ostacolo bianche rifrangenti e nere, inclinate a 45° in basso verso il lato dove i veicoli transitano; possono essere realizzate anche su una superficie indipendente da applicare sull'ostacolo (figg. II.470 e II.471).
3. Quando l'ostacolo è localizzato entro la carreggiata, e vi sia incertezza da quale lato transitare, devono essere posti i prescritti segnali di passaggi obbligatori o consentiti (figg. II.82/a, II.82/b e II.83) diretti dalla parte dove i veicoli devono o possono transitare.
4. In aggiunta al segnalamento sugli ostacoli posti entro la carreggiata, la segnalazione del loro approssimarsi deve essere effettuata mediante zebature sulla pavimentazione, ovvero con strisce orizzontali oblique di incanalamento.
5. I cigli dei marciapiedi possono essere resi meglio visibili mediante applicazione di strisce alternate di colori contrastanti (bianco e nero o, se vige il divieto di sosta, con strisce alternate di colori giallo e nero).
6. Le cuspidi di aiuole o spartitraffico possono essere presegnalate con appositi dispositivi che devono essere approvati dal Ministero dei lavori pubblici - Ispettorato generale per la circolazione e la sicurezza stradale.

Art. 176 Art. 42 Cod. Str. - Modalità di realizzazione delle isole di traffico

1. Le isole di traffico possono essere realizzate nei seguenti modi:
 - a) isole a raso: sono realizzate mediante strisce di colore bianco ovvero con chiodi a larga testa, od emisfere. Queste ultime devono avere un profilo schiacciato con diametro variabile da 30 a 50 cm e devono essere di colore bianco;
 - b) isole delimitate da elementi verticali: sono realizzate con paletti, paline, birilli, coni, e simili disposti lungo il perimetro dell'isola. La distanza tra un elemento e l'altro deve essere tale da definire perfettamente i margini dell'isola;
 - c) isole permanenti: possono essere realizzate mediante getto di calcestruzzo cementizio ovvero mediante cordolatura in calcestruzzo o pietra da taglio ovvero altro materiale e sistemazione interna a prato. I cigli possono essere del tipo a barriera o del tipo sormontabile. Quando l'isola venga interessata da un attraversamento pedonale e costituisce zona di rifugio deve essere interrotta per una larghezza pari a quella del passaggio pedonale onde permettere ai pedoni l'attraversamento a raso della pavimentazione stradale.
2. La zona delimitata dal perimetro dell'isola è vietata alla circolazione di tutti i veicoli, ma può essere usata dai pedoni come rifugio per l'attraversamento della carreggiata stradale, allorché l'isola sia interessata da un passaggio pedonale.
3. Il sistema a raso dovrà di massima essere adottato durante il periodo di sperimentazione dell'isola di traffico.

Art. 177 Art. 42 Cod. Str. - Segnalazione delle isole di traffico

1. L'approssimarsi di un'isola di traffico di qualunque tipo deve essere segnalato da una striscia bianca continua di sufficiente lunghezza e da opportuna zebratura nella parte di pavimentazione stradale che precede la testata dell'isola così come precisato all'*art. 150*.
2. In dette zone zebrate possono impiegarsi serie di elementi paralleli a profilo sporgente leggermente dal piano viabile disposti secondo l'obliquità della zebratura.
3. Gli elementi, con spigoli opportunamente arrotondati, non devono sporgere più di 5 cm e devono essere verniciati in bianco. La distanza tra due elementi successivi deve essere di massima di 2 m.
4. I cigli delle isole di traffico e dei salvagente possono essere resi meglio visibili mediante applicazione di strisce verticali gialle rifrangenti e nere.
5. La testata delle isole di traffico deve essere segnalata mediante il dispositivo a luce propria di cui all'*art. 170*, comma 5, o con dispositivo a luce riflessa di colore giallo.
6. I dispositivi a luce riflessa, denominati delineatori speciali di ostacolo (fig. II.472), sono in genere a sezione semicircolare, per consentire una buona individuazione da diverse posizioni di avvicinamento ed hanno uno sviluppo minimo di 40 cm di semicirconferenza per 50 cm di altezza. Devono essere completamente rifrangenti e, se usati in sostituzione delle colonnine luminose o in combinazione con esse, sono di colore giallo.
7. Quando viene segnalata la testata o i fronti delle isole di traffico, il delineatore speciale di ostacolo deve essere accoppiato ai vari segnali indicanti i passaggi obbligatori o consentiti (figg. II.82/a, II.82/b e II.83).

Art. 178 Art. 42 Cod. Str. - Elementi prefabbricati per salvagenti pedonali e delimitatori di corsia

1. Gli elementi prefabbricati per salvagenti pedonali sono realizzati generalmente in calcestruzzo, costituiti da sezioni componibili mediante appositi incastri. Essi devono essere impiegati solo nelle zone urbane per la creazione di isole pedonali di rifugio ovvero piattaforme di carico.
2. Le corsie riservate, in cui è permesso il transito solo a determinate categorie di veicoli, possono essere delimitate, fisicamente, dalle strisce di corsia di cui all'*articolo 140*, commi 6 e 7, oppure con elementi in rilievo tali da realizzare una cordolatura longitudinale. In tal caso, gli elementi in rilievo sostituiscono la striscia gialla.
3. Gli elementi in rilievo, da utilizzare principalmente in ambito urbano, sono costituiti da manufatti in materiale plastico o gomma di colore giallo. Devono essere dotati di un solido sistema di fissaggio alla pavimentazione in modo da impedirne lo spostamento o il distacco per effetto delle sollecitazioni derivanti dal traffico e devono essere posizionati in modo da consentire il deflusso delle acque piovane.
4. Gli elementi devono avere una larghezza compresa tra i 15 e 30 cm, altezza compresa tra 5 e 15 cm con una consistenza ed un profilo tale da consentirne il sormonto in caso di necessità. Possono essere dotati di inserti rifrangenti o di altri sistemi catadiottrici per renderli maggiormente visibili.
5. I delimitatori di corsia di cui ai commi 3 e 4 devono essere approvati dal Ministero dei lavori pubblici - Ispettorato generale per la circolazione e la sicurezza stradale e posti in opera previa ordinanza dell'ente proprietario della strada.

Art. 179 Art. 42 Cod. Str. - Rallentatori di velocità

1. Su tutte le strade, per tutta la larghezza della carreggiata, ovvero per una o più corsie nel senso di marcia interessato, si possono adottare sistemi di rallentamento della velocità costituiti da bande trasversali ad effetto ottico, acustico o vibratorio, ottenibili con opportuni mezzi di segnalamento orizzontale o trattamento della superficie della pavimentazione.
2. I sistemi di rallentamento ad effetto ottico sono realizzati mediante applicazione in serie di almeno 4 strisce bianche rifrangenti con larghezza crescente nel senso di marcia e distanziamento decrescente. La prima striscia deve avere una larghezza di 20 cm, le successive con incremento di almeno 10 cm di larghezza (fig. II.473).
3. I sistemi di rallentamento ad effetto acustico sono realizzati mediante irruvidimento della pavimentazione stradale ottenuta con la scarificazione o incisione superficiale della stessa o con l'applicazione di strati sottili di materiale in rilievo in aderenza, eventualmente integrato con dispositivi rifrangenti. Tali dispositivi possono anche determinare effetti vibratorii di limitata intensità.

4. Sulle strade dove vige un limite di velocità inferiore o uguale ai 50 km/h si possono adottare dossi artificiali evidenziati mediante zebraure gialle e nere parallele alla direzione di marcia, di larghezza uguale sia per i segni che per gli intervalli (fig. II.474) visibili sia di giorno che di notte.

5. I dossi artificiali possono essere posti in opera solo su strade residenziali, nei parchi pubblici e privati, nei residences, ecc.; possono essere installati in serie e devono essere presegnalati. Ne è vietato l'impiego sulle strade che costituiscono itinerari preferenziali dei veicoli normalmente impiegati per servizi di soccorso o di pronto intervento.

6. I dossi di cui al comma 4, sono costituiti da elementi in rilievo prefabbricati o da ondulazioni della pavimentazione a profilo convesso. In funzione dei limiti di velocità vigenti sulla strada interessata hanno le seguenti dimensioni:

- a) per limiti di velocità pari od inferiori a 50 km/h larghezza non inferiore a 60 cm e altezza non superiore a 3 cm;
- b) per limiti di velocità pari o inferiori a 40 km/h larghezza non inferiore a 90 cm e altezza non superiore a 5 cm;
- c) per limiti di velocità pari o inferiori a 30 km/h larghezza non inferiore a 120 cm e altezza non superiore a 7 cm .

I tipi a) e b) devono essere realizzati in elementi modulari in gomma o materiale plastico, il tipo c) può essere realizzato anche in conglomerato. Nella zona interessata dai dossi devono essere adottate idonee misure per l'allontanamento delle acque. Nelle installazioni in serie la distanza tra i rallentatori di cui al comma 4, deve essere compresa tra 20 e 100 m a seconda della sezione adottata.

7. Il presegnalamento è costituito dal segnale di cui alla figura II.2 di formato preferibilmente ridotto, posto almeno 20 m prima. Ad esso è abbinato il segnale di cui alla figura II.50 di formato ridotto, con un valore compreso tra 50 e 20, salvo che sulla strada non sia già imposto un limite massimo di velocità di pari entità. Una serie di rallentatori deve essere indicata mediante analoghi segnali e pannello integrativo con la parola "serie" oppure "n.... rallentatori".

8. I rallentatori di velocità prefabbricati devono essere fortemente ancorati alla pavimentazione, onde evitare spostamenti o distacchi dei singoli elementi o parte di essi, e devono essere facilmente rimovibili. La superficie superiore dei rallentatori sia prefabbricati che strutturali deve essere antisdrucciolevole.

9. I dispositivi rallentatori di velocità prefabbricati devono essere approvati dal Ministero dei lavori pubblici - Ispettorato generale per la circolazione e la sicurezza stradale. Tutti i tipi di rallentatori sono posti in opera previa ordinanza dell'ente proprietario della strada che ne determina il tipo e la ubicazione.

Art. 180 Art. 42 Cod. Str. - Dissuasori di sosta

1. I dissuasori di sosta sono dispositivi stradali atti ad impedire la sosta di veicoli in aree o zone determinate. Essi possono essere utilizzati per costituire un impedimento materiale alla sosta abusiva.

2. Tali dispositivi devono armonizzarsi con gli arredi stradali e assolvere anche a funzioni accessorie quali la delimitazione di zone pedonali, aree di parcheggio riservate, zone verdi, aiuole e spazi riservati per altri usi.

3. Nella funzione di arredo stradale i dissuasori sono di tipologie diverse tra le quali l'ente proprietario della strada può individuare quelle più confacenti alle singole specifiche necessità, alle tradizioni locali e all'ambiente urbano.

4. I dissuasori assumono forma di pali, paletti, colonne a blocchi, cordolature, cordoni ed anche cassonetti e fioriere ancorché integrati con altri sistemi di arredo. I dissuasori devono esercitare un'azione di reale impedimento al transito sia come altezza sul piano viabile sia come spaziamento tra un elemento e l'altro, se trattasi di componenti singoli disposti lungo un perimetro.

5. I dissuasori possono essere di qualunque materiale: calcestruzzo, ferro, ghisa, alluminio, legno o plastica a fiamma autoestinguente. Devono essere visibili e non devono, per forma od altre caratteristiche, creare pericolo ai pedoni e, in particolare, ai bambini.

6. I dissuasori di sosta devono essere autorizzati dal Ministero dei lavori pubblici - Ispettorato generale per la circolazione e la sicurezza stradale e posti in opera previa ordinanza dell'ente proprietario della strada.

Paragrafo 7

SEGNALI DEGLI AGENTI DEL TRAFFICO - (ART. 43 CODICE DELLA STRADA)

Art. 181 Art. 43 Cod. Str. - Segnali manuali degli agenti del traffico

1. Ferme restando le disposizioni contenute nell'*art. 43 del codice*, per consentire il deflusso delle correnti veicolari di svolta a sinistra, fermando le correnti veicolari dirette provenienti in senso contrario, gli agenti preposti alla regolazione del traffico devono effettuare il segnale manuale con le braccia distese orizzontalmente e perpendicolarmente tra loro, dirette rispettivamente verso la direzione di provenienza e di destinazione della o delle correnti di svolta.
2. Altre segnalazioni manuali degli agenti preposti alla regolazione del traffico sono:
 - a) l'oscillazione di una luce rossa con significato di "arresto" per gli utenti della strada verso i quali la luce rossa è diretta;
 - b) l'intimazione dell'alt o di via libera effettuata con l'apposito segnale distintivo di cui all'*art. 24*.

Art. 182 Art. 43 Cod. Str. - Altri segnali degli agenti del traffico

1. Quando sia necessario arrestare tutta la circolazione per consentire il passaggio di veicoli adibiti a servizi di polizia o antincendio e delle autoambulanze, nell'espletamento di servizi urgenti di istituto, l'agente preposto alla regolazione del traffico deve fare uso di un fischietto emettendo un suono prolungato. A questo segnale i veicoli ed i pedoni in procinto di impegnare una intersezione devono immediatamente fermarsi fino al successivo segnale di via libera, dato con due suoni brevi di fischietto. Quelli che si trovano entro l'area di intersezione devono affrettarsi a sgomberarla.
2. Un suono prolungato di fischietto, in altre circostanze, può essere utilizzato per intimare l'alt al trasgressore di norme della circolazione.

Art. 183 Art. 43 Cod. Str. - Visibilità degli agenti del traffico

1. Gli agenti preposti alla regolazione del traffico e gli organi di polizia stradale di cui all'*art. 12 del codice*, durante i servizi previsti dall'*art. 11, commi 1 e 2, del codice*, quando operano sulla strada devono essere visibili a distanza, sia di giorno che di notte, mediante l'uso di appositi capi di vestiario o dell'uniforme confezionati con tessuto rifrangente di colore bianco o grigio argento a luce riflessa bianca.
2. Nelle ore notturne e negli altri casi di scarsa visibilità, il personale di cui al comma 1 deve indossare almeno il berretto o il casco, ovvero altro copricapo, e manicotti sugli avambracci di tessuto come indicato al comma 1 (fig. II.475/a). I predetti capi di vestiario possono essere di tipo asportabile. Il casco protettivo previsto dall'*art. 171 del codice* deve essere corredato di una fascia in pellicola vinilica bianca rifrangente di altezza non inferiore a 3 cm.
3. E' consentito l'uso di gambali o di fasce su di essi, in tessuto rifrangente quando si opera in particolari condizioni di visibilità notturna (fig. II.475/b).
4. Anche i cinturoni, le bandoliere, gli spallacci, le fondine, i borselli ed altri capi od oggetti di buffetteria possono essere utilmente confezionati in tutto o in parte con tessuti rifrangenti.
5. I capi di vestiario o dell'uniforme quali cappotti, impermeabili, giacche a vento, giubbetti o simili devono essere dotati di bande in tessuto rifrangente, di almeno 2 cm, a contorno della fascia toracica e del bordo inferiore.
6. Apposito capo di vestiario in tessuto rifrangente bianco o grigio-argento della foggia indicata nella figura II.476 è consigliato come dotazione del personale in servizio di pattuglia per indossarlo, ai fini di cui al comma 1, durante gli interventi di emergenza o durante le operazioni di intervento negli incidenti stradali o di deviazione del traffico.
7. Le norme del presente articolo si applicano anche al personale militare in servizio a norma dell'*art. 12, comma 4 del codice*.
8. I tessuti rifrangenti di cui ai commi 1, 2, 3, 4, 5 e 6 devono essere uguali a quelli utilizzati per gli indumenti previsti dall'*art. 37, comma 4*, cui deve essere aggiunto il tessuto rifrangente bianco.
9. La pellicola vinilica bianca rifrangente di cui al comma 2 deve avere caratteristiche fotometriche corrispondenti alla classe 1 del disciplinare tecnico di cui all'*art. 79, comma 9*.

Paragrafo 8

SEGNALETICA RELATIVA AI PASSAGGI A LIVELLO - (ART. 44 CODICE DELLA STRADA)

Art. 184 Art. 44 Cod. Str. - Disposizioni generali sulle segnalazioni dei passaggi a livello

1. In caso di avaria dei meccanismi di chiusura dei passaggi a livello con barriere o semibarriere, le stesse sono sostituite con almeno un cavalletto per parte che deve essere esternamente a strisce rifrangenti bianche e rosse. Le barriere e le semibarriere sono, altresì, sostituibili con una bandiera rossa rifrangente e con una lanterna a luce rossa di notte e negli altri casi di scarsa visibilità, manovrate dall'addetto alla custodia dei passaggi a livello. Nel periodo di tempo intercorrente tra l'insorgere dell'avaria dei meccanismi di chiusura dei passaggi a livello e l'apposizione delle protezioni suindicate, l'esercente la ferrovia provvede a disciplinare la circolazione dei treni, in relazione alla sicurezza dei passaggi a livello.

2. Le barriere e le semibarriere devono essere esternamente a strisce rifrangenti bianche e rosse. Su ogni semibarriera devono essere collocate almeno due luci rosse delle quali una in corrispondenza della estremità libera. Luci rosse possono essere collocate anche sulle barriere.

3. Nei passaggi a livello sprovvisti di barriere o semibarriere devono essere collocati, a cura e spese dell'esercente la ferrovia, senza onere per l'eventuale occupazione della sede stradale, i seguenti segnali:

a) croce di S. Andrea se la visibilità verso la ferrovia è sufficiente lungo tutto il percorso di approccio;

b) croce di S. Andrea e segnale fermarsi e dare precedenza posti sullo stesso sostegno, se la visibilità è sufficiente solo da breve distanza dal binario;

c) croce di S. Andrea e dispositivo luminoso a due luci rosse lampeggianti alternativamente nonché dispositivo di segnalazione acustica se la visibilità è insufficiente; il dispositivo luminoso è posto preferibilmente sullo stesso sostegno del segnale.

4. La croce di S. Andrea, va collocata sulla destra della strada, nella immediata prossimità del binario; è semplice se la ferrovia è a un binario, doppia se la ferrovia è a due o più binari. Anche nei casi di cui al comma 3, lettere a) e b), è opportuno integrare la croce di S. Andrea con i dispositivi di segnalazione luminosa ed acustica di cui alla lettera c).

5. Nei passaggi a livello sprovvisti di barriere o semibarriere in cui la circolazione dei treni è molto lenta e la circolazione stradale è regolata da un agente o da apposito semaforo, la croce di S. Andrea è sostituita dal segnale di passaggio a livello senza barriere collocato alla medesima distanza con pannello integrativo recante la distanza in metri dal binario.

6. Da entrambi i lati dei passaggi a livello sprovvisti di barriere o semibarriere, esclusi quelli provvisti di dispositivo di segnalazione luminosa di cui al comma 3, deve essere assicurata una sufficiente visibilità della strada ferrata tenendo conto in particolare della velocità del treno più veloce ivi in transito.

7. Per assicurare in ogni caso la visibilità i dispositivi di segnalazione luminosa di cui al comma 4 possono essere ripetuti sul lato sinistro o su apposita isola al centro della carreggiata ovvero possono essere collocati o ripetuti al di sopra della carreggiata, e, inoltre, possono essere resi visibili dalla parte posteriore.

8. La lanterna a luce rossa di cui al comma 1 è del tipo regolamentare per l'esercizio ferroviario.

Art. 185 Art. 44 Cod. Str. - Caratteristiche delle strisce bianche e rosse delle barriere

1. La superficie delle barriere o semibarriere dei passaggi a livello rivolta verso la strada deve essere a strisce alternate bianche e rosse, deve essere non inferiore a 0,20 mq per ogni metro lineare di barriera o semibarriera; valutata sul piano verticale parallelo alla barriera o semibarriera medesima, almeno per la metà della larghezza della carreggiata sbarrata dalle barriere o semibarriere.

2. Qualora le barriere siano provviste di più luci rosse, tale superficie potrà essere ridotta alla metà. Analoga riduzione potrà essere apportata se trattasi di passaggi a livello situati su strade o mulattiere non atte, di regola, al transito di autoveicoli.

3. Detta superficie deve avere il margine superiore orizzontale ad una altezza, rispetto al punto più alto della carreggiata, non inferiore a 0,90 m e non superiore a 1,30 m.

4. Le strisce bianche e rosse devono essere inclinate, rispetto all'orizzontale, di 45° e devono avere ciascuna una larghezza compresa tra 15 e 20 cm.

5. Le strisce bianche e rosse devono essere rifrangenti e realizzate con pellicola ad elevata efficienza (classe 2).

Art. 186 Art. 44 Cod. Str. - Dispositivi di segnalazione acustica ed ottica delle barriere

1. Nei passaggi a livello muniti di barriere i dispositivi di segnalazione ottica a luce rossa, ove previsti, sono installati normalmente sul margine destro della carreggiata nelle immediate vicinanze del passaggio a livello e collocati in modo da essere visibili dalla strada alla maggiore distanza possibile. L'altezza da terra del centro dei dispositivi di segnalazione ottica deve essere compresa tra 2 m e 2,50 m; le caratteristiche geometriche dei dispositivi sono indicati nella figura II.477.

2. Il dispositivo a luce rossa deve avere intensità tale da risultare visibile, di giorno e in assenza di nebbia almeno a 100 m. Qualora la luce rossa sia resa visibile posteriormente, il dispositivo di segnalazione acustica può emettere un segnale di livello sonoro inferiore a quello indicato nel comma 3.

3. Il dispositivo di segnalazione acustica deve produrre il suono di una campana o suoneria di livello sonoro tale da essere udibile a distanza non inferiore a 100 m in assenza di ostacoli e con vento e rumori trascurabili.

4. Il funzionamento dei dispositivi di segnalazione acustica deve iniziare almeno 5 secondi prima dell'inizio dell'abbassamento delle barriere e terminare non prima della fine dell'abbassamento delle stesse.

Art. 187 Art. 44 Cod. Str. - Dispositivi di segnalazione ottica ed acustica delle semibarriere

1. Nei passaggi a livello muniti di semibarriere, i dispositivi di segnalazione luminosa devono avere le dimensioni di cui alla figura II.478, essere installati sul margine destro della carreggiata e nelle immediate vicinanze del passaggio a livello e collocati in modo da risultare visibili dalla strada alla maggiore distanza possibile. L'altezza da terra del centro dei dispositivi deve essere non inferiore a 2 m e non superiore a 2,50 m. L'intermittenza delle luci è di 60 + 10 accensioni al minuto. Le caratteristiche tecniche dei dispositivi a luce rossa devono essere tali che l'intensità della luce emessa li renda visibili, in assenza di nebbia, anche di giorno alla distanza di 100 m entro un cono di 30 gradi di apertura.

2. La segnalazione acustica deve avere le caratteristiche prescritte per quelle dei passaggi a livello con barriere che sbarrano l'intera carreggiata, salvo il livello sonoro che può essere inferiore.

3. I dispositivi di segnalazione luminosa ad una o due luci eventualmente ripetuti sul margine sinistro della strada possono non essere nelle immediate vicinanze del passaggio a livello ma non distarne oltre 30 m; essi devono avere caratteristiche uguali a quelle dei dispositivi installati sul margine destro.

4. Il funzionamento dei dispositivi di segnalazione luminosa ed acustica deve iniziare 30 secondi prima dell'arrivo al passaggio a livello del treno più veloce e l'abbassamento delle barriere deve iniziare non meno di 5 secondi dopo l'inizio del funzionamento dei dispositivi di segnalazione acustica e luminosa.

5. La chiusura delle barriere nonché il funzionamento delle segnalazioni luminose ed acustiche devono proseguire fino al termine del passaggio del treno.

Art. 188 Art. 44 Cod. Str. - Caratteristiche dei dispositivi di segnalazione dei passaggi a livello senza barriere

1. I segnali croce di S. Andrea e doppia croce di S. Andrea devono avere la forma e le dimensioni di cui rispettivamente alle figure II.10/a, II.10/b, II.10/c e II.10/d.

2. Le caratteristiche e le modalità d'installazione dei segnali di cui al comma 1 devono essere, peraltro, conformi a quelle stabilite nel presente regolamento per i segnali verticali. In particolare, essi devono essere installati, uno per ciascun lato del passaggio a livello e a distanza non superiore a 10 m dalla rotaia più vicina.

3. I dispositivi di segnalazione luminosa e acustica dei passaggi a livello senza barriere devono avere caratteristiche uguali a quelle prescritte nell'*art. 187*, inoltre, i due segnali luminosi devono essere installati preferibilmente sul medesimo stante della croce di S. Andrea, immediatamente al di sotto delle ali della croce medesima.

Art. 189 Art. 44 Cod. Str. - Cavalletti da impiegarsi in corrispondenza dei passaggi a livello

1. I cavalletti da impiegarsi in corrispondenza dei passaggi a livello con barriere o semibarriere, nei casi di avaria dei meccanismi di chiusura, devono avere altezza compresa tra 1 m e 1,40 m, lunghezza di almeno 1,50 m e recare superiormente un pannello dell'altezza di 0,25 m della lunghezza del cavalletto con la superficie, dal lato strada, a strisce bianche e rosse inclinate a 45°, ciascuna di larghezza compresa tra 0,15 m e 0,20 m.
2. Può essere impiegato un solo cavalletto per ogni lato del passaggio a livello qualora il cavalletto rechi superiormente un disco del diametro di 25 cm di colore rosso con bordo bianco; in mancanza di tale disco, devono essere impiegati più cavalletti in numero adeguato alla larghezza della carreggiata stradale.
3. Le strisce bianche e rosse e il disco rosso con bordo bianco devono essere rifrangenti e realizzati con pellicola ad elevata efficienza (classe 2).

Art. 190 Art. 44 Cod. Str. - Visibilità ai passaggi a livello senza barriere non forniti di segnalazione luminosa

1. La visibilità della strada ferrata in corrispondenza dei passaggi a livello senza barriere non provvisti di segnalazione luminosa è da considerarsi sufficiente allorché l'utente della strada abbia una visuale libera sulla ferrovia tale che gli consenta, in relazione alla velocità massima dei treni sulla linea, di effettuare l'attraversamento quando nessun treno sia in vista.

Art. 191 Art. 44 Cod. Str. - Attraversamento di linee ferroviarie di raccordo

1. Quando la strada è attraversata da un binario di raccordo ferroviario ed il passaggio di convogli è regolato a vista con segnali manuali di agenti o di personale addetto alla manovra, l'attraversamento deve essere segnalato mediante il segnale altri pericoli (fig. II.35) con pannello integrativo modello II.6/c e successiva croce di S. Andrea in vicinanza del binario stesso. Il segnale è facoltativo nei centri abitati.
2. Il segnale altri pericoli deve essere posto alla distanza regolamentare dall'attraversamento e va ripetuto in prossimità di questo qualora l'incrocio si effettui a vista ovvero per ogni altra situazione che lo renda necessario.
3. La posa dei segnali di pericolo installati in prossimità dell'attraversamento è effettuata a cura e a spese dell' esercente la ferrovia o del proprietario del raccordo; la posa degli altri segnali è effettuata, invece, a cura e spese degli enti proprietari della strada.

Paragrafo 9

CONTROLLI ED OMOLOGAZIONI - (ART. 45 CODICE DELLA STRADA)

Art. 192 Art. 45 Cod. Str. - Omologazione ed approvazione

1. Ogni volta che nel codice e nel presente regolamento è prevista la omologazione o la approvazione di segnali, di dispositivi, di apparecchiature, di mezzi tecnici per la disciplina di controllo e la regolazione del traffico, di mezzi tecnici per l'accertamento e il rilevamento automatico delle violazioni alle norme di circolazione, di materiali, attrezzi o quant'altro previsto a tale scopo, di competenza del Ministero dei lavori pubblici, l'interessato deve presentare domanda, in carta legale a tale dicastero, indirizzandola all'Ispettorato generale per la circolazione e la sicurezza stradale, corredata da una relazione tecnica sull'oggetto della richiesta, da certificazioni di enti riconosciuti o laboratori autorizzati su prove alle quali l'elemento è stato già sottoposto, nonché da ogni altro elemento di prova idoneo a dimostrare l'utilità e l'efficienza dell'oggetto di cui si chiede l'omologazione o l'approvazione e presentando almeno due prototipi dello stesso. Alla domanda deve essere allegata la ricevuta dell'avvenuto versamento dell'importo dovuto per le operazioni tecnico-amministrative ai sensi dell'*articolo 405*.
2. L'Ispettorato generale per la circolazione e la sicurezza stradale del Ministero dei lavori pubblici accerta, anche mediante prove, e avvalendosi, quando ritenuto necessario, del parere del Consiglio superiore dei lavori pubblici, la rispondenza e la efficacia dell'oggetto di cui si richiede l'omologazione alle prescrizioni stabilite dal presente regolamento, e ne omologa il prototipo quando gli accertamenti abbiano dato esito favorevole. L'interessato è tenuto a fornire le ulteriori notizie e certificazioni che

possono essere richieste nel corso dell'istruttoria amministrativa di omologazione e acconsente a che uno dei prototipi resti depositato presso l'Ispettorato generale per la circolazione e la sicurezza stradale.

3. Quando trattasi di richiesta relativa ad elementi per i quali il presente regolamento non stabilisce le caratteristiche fondamentali o particolari prescrizioni, il Ministero dei lavori pubblici approva il prototipo seguendo, per quanto possibile, la procedura prevista dal comma 2.

4. Nei casi di omologazione o di approvazione di prototipi, il Ministero dei lavori pubblici autorizza il richiedente alla produzione e commercializzazione del prodotto. Con provvedimento espresso è comunicata al richiedente la eventuale reiezione dell'istanza .

5. La omologazione o la approvazione di prototipi è valida solo a nome del richiedente e non è trasmissibile a soggetti diversi.

6. Per la fabbricazione di elementi non conformi ai prototipi riconosciuti ammissibili dal Ministero dei lavori pubblici, ai sensi del presente articolo, si applica la sanzione di cui all'*art. 45, comma 9, del codice*. Può essere disposta, inoltre, la revoca del decreto di omologazione o di approvazione del prototipo.

7. Su ogni elemento conforme al prototipo omologato o approvato deve essere riportato il numero e la data del decreto ministeriale di omologazione o di approvazione ed il nome del fabbricante.

8. Il fabbricante assume la responsabilità del prodotto commercializzato sulla conformità al prototipo depositato e si impegna a far effettuare i controlli di conformità che sono disposti dall'Ispettorato generale per la circolazione e la sicurezza stradale.

Art. 193 Art. 45 Cod. Str. - Imprese autorizzate alla fabbricazione dei segnali stradali

1. La domanda di autorizzazione alla costruzione dei segnali stradali verticali di cui all'*art. 45, comma 8, del codice*, deve essere presentata al Ministero dei lavori pubblici e indirizzata allo specifico servizio presso l'Ispettorato generale per la circolazione e la sicurezza stradale.

2. Alla domanda, le imprese devono allegare la seguente documentazione:

- a) certificato di iscrizione alla Camera di commercio, industria, agricoltura e artigianato;
- b) dichiarazione, con firma autenticata del legale rappresentante dell'impresa, da cui risulti il nome del fiduciario responsabile della produzione e del sistema di qualità; del direttore tecnico che deve avere provata esperienza nel settore specifico e dalla quale risulti anche il potenziale di mano d'opera dipendente ritenuto congruo rispetto al volume della produzione;
- c) atto di sottomissione, con indicazione della ubicazione degli impianti di fabbricazione, sottoscritto dal legale rappresentante dell'impresa, con firma autenticata, con il quale si impegna in qualsiasi momento, a far eseguire da parte di funzionari dell'Ispettorato generale per la circolazione e la sicurezza stradale, a ciò espressamente delegati, i controlli e le verifiche ritenute necessarie;
- d) dichiarazione impegnativa del legale rappresentante dell'impresa, con firma autenticata, da cui risulti l'impegno a comunicare qualsiasi variazione, anche parziale, della struttura aziendale e della sua ubicazione e ragione sociale;
- e) certificato di abitabilità o agibilità dei locali in cui opera l'impresa, rilasciato dal comune competente per territorio in relazione alle attività in essi svolte;
- f) certificazione riguardante la prevenzione incendi oppure nulla osta provvisorio per i fabbricati di vecchia costruzione;
- g) copia della documentazione presentata agli uffici di competenza per le emissioni in atmosfera e copia dell'ultima denuncia presentata ai sensi delle disposizioni, vigenti per lo smaltimento e lo stoccaggio dei rifiuti speciali e di eventuali rifiuti tossici e nocivi;
- h) dichiarazione che dimostri che l'impresa è in regola con tutti gli obblighi fiscali e previdenziali;
- i) certificazione antimafia a norma di legge;
- l) dichiarazione di proprietà o di disponibilità delle attrezzature descritte all'*art. 194, comma 2*;
- m) relazione tecnica sull'attività dell'impresa, sul potenziale produttivo e sulla organizzazione tecnica, con particolare riguardo alla produzione dei materiali, attrezzature, apparecchi o sistemi di segnalamento o di controllo prodotti;
- n) certificazione attestante l'ottemperanza alle norme in vigore per il contenimento delle sorgenti sonore negli ambienti di lavoro;
- o) certificazioni di regolarità in materia di sicurezza per la messa a terra degli impianti.

3. La rispondenza ai requisiti di cui al comma 2 dovrà essere dimostrata all'atto della prima autorizzazione. Detta autorizzazione avrà validità per un triennio dalla data del rilascio e verrà rinnovata previa domanda da presentarsi allo stesso servizio di cui al comma 1, almeno due mesi prima della scadenza triennale.

Art. 194 Art. 45 Cod. Str. - Dotazioni tecniche e attrezzature

1. Le imprese che intendono ottenere l'autorizzazione di cui all'*art. 45, comma 8, del codice*, devono disporre di almeno un ambiente di lavoro idoneo a norma di legge ed essere in possesso delle seguenti attrezzature minime:

a) applicatore per le pellicole retroriflettenti e non, dotate di adesivo secco, attivabile a caldo. Le dimensioni devono essere idonee alla fabbricazione di ogni tipo di segnale stradale previsto dalle norme del presente regolamento;

b) applicatore meccanico a rulli per le pellicole retroriflettenti e non, dotate di adesivo sensibile alla pressione;

c) attrezzatura per il taglio delle pellicole, costituita da una fustellatrice con serie completa di fustelle oppure da un plotter o da entrambi integrati e da una idonea attrezzatura per il taglio dei pezzi unici;

d) laboratorio serigrafico costituito da almeno una macchina serigrafica semi-automatica con piano aspirato di dimensioni non inferiori a 100 x 150 cm, da un corredo essenziale di telai, da inchiostri trasparenti e non, compatibili con le pellicole utilizzate, e da una camera isolata per l'essiccazione degli stessi; il locale serigrafico deve possedere i requisiti previsti dalle norme igienico-sanitarie vigenti;

e) strumento per il controllo della qualità delle stampe serigrafiche che consenta la verifica delle coordinate colorimetriche;

f) attrezzature idonee per le operazioni di carteggiatura e per la pulizia dei supporti.

2. Le imprese devono, altresì, avere la proprietà o la disponibilità di attrezzature per la lavorazione meccanica dei supporti e la loro verniciatura. La dotazione minima di tali attrezzature deve comprendere:

a) attrezzature per il taglio dei metalli;

b) presso-piegatrici;

c) puntatrici e saldatrici;

d) trapani, smerigliatrici ed altre macchine utensili per carpenteria metallica;

e) vasche di sgrassaggio metallo;

f) cabina di verniciatura;

g) forno di essiccazione.

3. Le attrezzature di cui al comma 2 devono essere in regola ed avere i requisiti previsti dalle disposizioni di legge in vigore in materia di prevenzione degli infortuni e di antinquinamento.

Art. 195 Art. 45 Cod. Str. - Condizioni per la revoca e la sospensione dell'autorizzazione

1. L'autorizzazione di cui all'*art. 45, comma 8, del codice*, è revocata d'ufficio quando l'impresa cessa l'attività di produzione. Si intende sospesa quando cessa temporaneamente l'attività di produzione ovvero vengano a mancare temporaneamente i requisiti soggettivi o la disponibilità di attrezzature di cui all'*art. 194*. In tal caso l'Ispettorato generale per la circolazione e la sicurezza stradale del Ministero dei lavori pubblici assegna un congruo termine per il ripristino delle condizioni per ottenere l'autorizzazione, trascorso il quale l'autorizzazione viene formalmente revocata.

2. L'autorizzazione può essere, altresì, revocata se viene accertato dall'apposito servizio dell'Ispettorato generale per la circolazione e la sicurezza stradale il verificarsi di almeno una delle seguenti condizioni:

a) fabbricazione di segnali difformi alle norme previste dal presente regolamento o dalle altre disposizioni o non rispondenti ai requisiti tecnici richiesti;

b) mancata indicazione sul retro dei segnali dei dati ed elementi previsti dall'*art. 77*;

c) costruzione dei segnali con materiali non rispondenti ai requisiti previsti dalle norme vigenti;

d) mancato rispetto del sistema di qualità previsto da apposito disciplinare approvato con decreto del Ministro dei lavori pubblici e pubblicato sulla Gazzetta Ufficiale della Repubblica .

[e) mancato rispetto dei controlli previsti dalla norma UNI - EN 29004 - ISO 9004, punto 11.4.]

3. Il rispetto del sistema di qualità di cui al comma 2, lettera d), deve essere dimostrato entro il primo triennio di validità dell'autorizzazione e deve essere mantenuto nel corso dell'attività dell'impresa.

Titolo III

DEI VEICOLI

Capo I

DEI VEICOLI IN GENERALE

Art. 196 Art. 46 Cod. Str. - Caratteristiche dei veicoli per uso di bambini o di invalidi

1. I veicoli per uso di bambini o di invalidi devono presentare caratteristiche costruttive tali da non determinare il superamento dei limiti sotto indicati:

- a) lunghezza massima 1,10 m;
- b) larghezza massima 0,50 m, ad eccezione della zona compresa tra due piani verticali, ortogonali al piano mediano longitudinale del veicolo e distanti tra loro 0,60 m, dove la larghezza massima può raggiungere il valore di 0,70 m;
- c) altezza massima 1,35 m, nella zona dove la larghezza massima del veicolo può raggiungere il valore di 0,70 m, variabile linearmente da 1,35 m a 0,80 m, valore massimo raggiungibile in corrispondenza dell'estremità anteriore del veicolo;
- d) sedile monoposto;
- e) massa in ordine di marcia 40 kg;
- f) potenza massima del motore 1 kw;
- g) velocità massima 6 km/h per i veicoli dotati di motore. Tale limite è quello ottenuto per costruzione ed è riferito al numero di giri massimo di utilizzazione del motore dichiarato dal costruttore ed al rapporto di trasmissione più alto. La prova è effettuata su strada piana, in assenza di vento e con il guidatore in posizione eretta (massa 70 ± 5 kg) .

2. Il superamento anche di uno solo dei limiti indicati nel primo comma comporta l'inclusione della macchina nei veicoli di cui al primo periodo dell'*art. 46*, comma 1.

3. In relazione a sopravvenute esigenze costruttive nonché all'unificazione dei veicoli per uso di invalidi, il Ministro dei trasporti e della navigazione può stabilire per tali veicoli caratteristiche costruttive diverse da quelle indicate al comma 1.

Art. 197 Art. 48 Cod. Str. - Azionamento dei veicoli a braccia

1. L'azionamento dei veicoli a braccia, mediante la forza muscolare del conducente, deve essere realizzato in modo diverso da quello derivante dall'uso di pedali o di similari dispositivi.

Art. 198 Art. 52 Cod. Str. - Caratteristiche costruttive e modalità di controllo dei ciclomotori

1. Per ciascuna parte costruttiva dei ciclomotori devono essere rispettate le prescrizioni di cui all'appendice I al presente titolo.

2. Il controllo sul ciclomotore, salvo il caso in cui sia munito di motore elettrico, consiste nell'accertare che le parti o i componenti di seguito elencati siano marcati in maniera durevole ed indelebile con un codice alfanumerico ed il marchio del costruttore: silenziatore di aspirazione, carburatore, condotto di aspirazione se smontabile, cilindro, testa, carter, silenziatore di scarico, puleggia motrice, puleggia condotta. In sede di controllo deve essere accertato, inoltre, che sul condotto di aspirazione sia marcato il valore del diametro interno minimo. Le lettere, le cifre ed i simboli di tali marcature devono avere altezza minima di 2,5 mm. Il limite di velocità massima è quello ottenuto per costruzione ed è riferito al numero di giri massimo di utilizzazione del motore, dichiarato dal costruttore ed al rapporto di trasmissione più alto. Le modalità di prova sono stabilite con tabella di unificazione emanata dal Ministero dei trasporti e della navigazione - Direzione generale della M.C.T.C.

3. Le caratteristiche costruttive di cui alla allegata appendice I possono essere variate o integrate dal Ministro dei trasporti e della navigazione con proprio provvedimento in relazione ad esigenze di sicurezza della circolazione o a sopravvenuta evoluzione delle tecnologie costruttive.

Art. 199 Art. 53 Cod. Str. - Caratteristiche costruttive dei quadricicli a motore

1. Le caratteristiche del motore dei quadricicli, nonché le caratteristiche tecniche della paratia di divisione del vano cabina, devono soddisfare le prescrizioni di cui all'appendice II al presente titolo.

2. Le caratteristiche del motore dei quadricicli devono essere dichiarate dal costruttore e verificate all'atto delle prove di omologazione.

3. Il limite massimo di velocità prescritta viene verificato con prova da effettuarsi secondo le modalità stabilite dal Ministero dei trasporti e della navigazione - Direzione generale della M.C.T.C., mediante tabelle di unificazione.

4. Le caratteristiche di cui al comma 1 possono essere variate o integrate dal Ministro dei trasporti e della navigazione con proprio provvedimento in relazione ad esigenze di sicurezza della circolazione o a sopravvenuta evoluzione delle tecnologie costruttive.

Art. 200 Art. 53 Cod. Str. - Motoveicoli per trasporti specifici e motoveicoli per uso speciale

1. Sono classificati, ai sensi dell'*art. 53, comma 3, del codice*, per trasporti specifici i motoveicoli dotati di una delle seguenti carrozzerie permanentemente installate:

a) furgone isoteramico, o coibentato, con o senza gruppo refrigerante, riconosciuto idoneo per il trasporto di derrate in regime di temperatura controllata;

b) contenitore ribaltabile chiuso con aperture sul solo lato superiore o posteriore, per il trasporto di rifiuti solidi;

c) cisterne per il trasporto di liquidi o liquami;

d) cisterne o contenitori appositamente attrezzati per il trasporto di materiali sfusi o pulvirulenti;

e) altre carrozzerie riconosciute idonee al trasporto specifico dal Ministero dei trasporti - Direzione generale della M.C.T.C.

2. Sono classificati, ai sensi dell'*art. 53, comma 3, del codice*, per uso speciale i motoveicoli:

a) attrezzati con scala;

b) attrezzati con pompa;

c) attrezzati con gru;

d) attrezzati con pedana o cestello elevabile;

e) attrezzati per mostra pubblicitaria;

f) attrezzati con spazzatrici;

g) attrezzati con innaffiatrici;

h) attrezzati con ambulatorio o laboratorio mobile;

i) attrezzati con saldatrici;

l) attrezzati con scavatrici;

m) attrezzati con perforatrici;

n) attrezzati con sega;

o) attrezzati con gruppo elettrogeno;

p) dotati di altre attrezzature riconosciute idonee per usi speciali dal Ministero dei trasporti - Direzione generale della M.C.T.C.

3. Ai motoveicoli ad uso speciale è attribuita, nelle annotazioni delle rispettive carte di circolazione, una portata fittizia ai fini fiscali, determinata dalla differenza tra la massa complessiva del veicolo e la tara dello stesso attrezzato con carrozzeria cassone o, in mancanza di tale versione, la tara dell'autotelaio incrementata del 20%.

Art. 201 Art. 54 Cod. Str. - Autotreni attrezzati per carichi indivisibili

1. Costituiscono un'unica unità, ai sensi dell'*articolo 54, comma 1, lettera h), del codice*, ed ai fini dell'applicazione dell'*articolo 164, comma 2, del codice*, gli autotreni costituiti da un autoveicolo e da un rimorchio per il trasporto specifico di imbarcazioni o di velivoli.

2. Costituiscono, altresì, un'unica unità gli autotreni attrezzati per il trasporto di elementi indivisibili autoportanti poggianti contemporaneamente su due dispositivi a ralla, ancorati rispettivamente sulla motrice e sul rimorchio, a loro volta collegati o meno tramite timone. Detti elementi devono essere in grado di reagire alle sollecitazioni trasversali e longitudinali conseguenti al trasporto stesso.

3. Il trasporto di elementi indivisibili autoportanti può inoltre essere effettuato mediante complessi di veicoli costituiti da un trattore per semirimorchio, un semirimorchio ed un rimorchio, quando il semirimorchio ed il rimorchio siano muniti di dispositivi a ralla sui quali appoggi il carico indivisibile, oppure ancora tramite complessi di veicoli costituiti da un trattore stradale e due rimorchi, quando i due rimorchi siano muniti di dispositivi a ralla sui quali appoggino gli elementi indivisibili.

4. I complessi previsti al comma 2, possono essere realizzati entro i limiti previsti dagli *articoli 61 e 62 del codice*. I complessi indicati al comma 3 possono essere realizzati solo ai sensi dell'*articolo 63, comma 1, del codice*, e pertanto solo se determinano il superamento dei limiti fissati dai predetti *articoli 61 e 62*. Qualora si verifichi eccedenza rispetto all'*articolo 62 del codice*, ciascuno dei veicoli

costituenti il complesso deve rispondere alle norme fissate per la categoria di appartenenza dall'appendice I al titolo I.

5. La realizzazione dei complessi di cui al comma 4 deve avvenire nel rispetto delle specifiche tecniche determinate al riguardo dal Ministero dei trasporti e della navigazione - Direzione generale della M.C.T.C..

Art. 202 Art. 54 Cod. Str. - Materiali trasportabili dai veicoli mezzi d'opera

1. Tra i materiali assimilati indicati dall'art. 54, comma 1, lettera n), del codice, sono compresi quelli impiegati nel ciclo produttivo delle imprese forestali e quelli derivanti dalla raccolta e compattazione dei rifiuti solidi urbani, o dello spurgo dei pozzi neri effettuata mediante idonee apparecchiature installate sui veicoli mezzi d'opera.

2. Il Ministero dei trasporti e della navigazione - Direzione generale della M.C.T.C. stabilisce le caratteristiche riguardanti le particolari attrezzature necessarie per il carico, lo scarico e l'eventuale compattazione delle materie trasportate con veicoli mezzi d'opera. Può altresì classificare, tra i materiali assimilati trasportabili dai mezzi d'opera, altri materiali risultanti da necessità operative industriali e la cui rimozione sia connessa con esigenze di salvaguardia di inquinamento ambientale e di sicurezza del trasporto.

Art. 203 Art. 54 Cod. Str. - Autoveicoli per trasporti specifici ed autoveicoli per uso speciale

1. Sono classificati, ai sensi dell'art. 54, comma 2, del codice, autoveicoli per trasporti specifici gli autoveicoli dotati di una delle seguenti carrozzerie permanentemente installate:

- a) furgone isotermico, o coibentato, con o senza gruppo refrigerante, riconosciuto idoneo per il trasporto di derrate in regime di temperatura controllata;
- b) carrozzeria idonea per il carico, la compattazione, il trasporto e lo scarico di rifiuti solidi urbani;
- c) cisterne per il trasporto di liquidi o liquami;
- d) cisterna, o contenitore appositamente attrezzato, per il trasporto di materiali sfusi o pulvirulenti;
- e) telai attrezzati con dispositivi di ancoraggio per il trasporto di containers o casse mobili di tipo unificato;
- f) telai con selle per il trasporto di coils;
- g) betoniere;
- h) carrozzerie destinate al trasporto di persone in particolari condizioni e distinte da una particolare attrezzatura idonea a tale scopo;
- i) carrozzerie particolarmente attrezzate per il trasporto di materie classificate pericolose ai sensi dell'ADR o di normative comunitarie in proposito;
- l) carrozzerie speciali, a guide carrabili e rampe di carico, idonee esclusivamente al trasporto di veicoli;
- m) carrozzerie, anche ad altezza variabile, per il trasporto esclusivo di animali vivi;
- n) furgoni blindati per trasporto valori;
- o) altre carrozzerie riconosciute idonee per i trasporti specifici dal Ministero dei trasporti e della navigazione - Direzione generale della M.C.T.C. .

2. Sono classificati, ai sensi dell'art. 54, comma 2, del codice, per uso speciale i seguenti autoveicoli:

- a) trattrici stradali;
- b) autospazzatrici;
- c) autospazzaneve;
- d) autopompe;
- e) autoinnaffiatrici;
- f) autoveicoli attrezzi;
- g) autoveicoli scala ed autoveicoli per riparazione linee elettriche;
- h) autoveicoli gru;
- i) autoveicoli per il soccorso stradale;
- j) autoveicoli con pedana o cestello elevabile;
- k) autosgranatrici;
- l) autotrebbratrici;
- m) autoambulanze;
- n) autofunebri;
- o) autofurgoni carrozzati per trasporto di detenuti;
- p) autoveicoli per disinfezioni;

- q) auto pubblicitarie e per mostre pubblicitarie purché provviste di carrozzeria apposita che non consenta altri usi e nelle quali le cose trasportate non abbandonino mai il veicolo;
- r) autoveicoli per radio, televisione, cinema;
- s) autoveicoli adibiti a spettacoli viaggianti;
- t) autoveicoli attrezzati ad ambulatori mobili;
- u) autocappella;
- v) auto attrezzate per irrorare i campi;
- w) autosaldatrici;
- x) auto con installazioni telegrafiche;
- y) autoscavatrici;
- z) autoperforatrici;
- aa) autosega;
- bb) autoveicoli attrezzati con gruppi elettrogeni;
- cc) autopompe per calcestruzzo;
- dd) autoveicoli per uso abitazione ;
- ee) autoveicoli per uso ufficio;
- ff) autoveicoli per uso officina;
- gg) autoveicoli per uso negozio;
- hh) autoveicoli attrezzati a laboratori mobili o con apparecchiature mobili di rilevamento;
- ii) altri autoveicoli dotati di attrezzature riconosciute idonee per l'uso speciale dal Ministero dei trasporti e della navigazione - Direzione generale della M.C.T.C. .

3. Per gli autoveicoli non compresi nell'elenco di cui alla tariffa I annessa alla *legge 21 maggio 1955, n. 463*, aggiornato con *decreto ministeriale 15 marzo 1958* è attribuita, nelle annotazioni delle rispettive carte di circolazione, una portata fittizia ai fini fiscali, determinata dalla differenza tra massa complessiva del veicolo e la tara dello stesso attrezzato con carrozzeria cassone o, in mancanza di tale versione, la tara dell'autotelaio incrementata del 20%.

Art. 204 Art. 56 Cod. Str. - Rimorchi per trasporti specifici e rimorchi per uso speciale

1. Sono classificati, ai sensi dell'*art. 56, comma 2, lettera c), del codice*, per il trasporto specifico i rimorchi ed i semirimorchi dotati di una delle seguenti carrozzerie permanentemente installate:

- a) furgone isotermico, o coibentato, con o senza gruppo refrigerante, riconosciuto idoneo per il trasporto di derrate in regime di temperatura controllata;
- b) carrozzeria idonea per il carico, la compattazione, il trasporto e lo scarico di rifiuti solidi urbani;
- c) cisterne per il trasporto di liquidi o liquami;
- d) cisterna, o contenitore appositamente attrezzato, per il trasporto di materiali sfusi o pulvirulenti;
- e) telai attrezzati con dispositivi di ancoraggio per il trasporto di containers o casse mobili di tipo unificato;
- f) telai con selle per il trasporto di coils;
- g) betoniere;
- h) carrozzerie destinate al trasporto di persone in particolari condizioni e distinte da una particolare attrezzatura idonea a tale scopo;
- i) carrozzerie particolarmente attrezzate per il trasporto di materie classificate pericolose ai sensi dell'ADR o di normative comunitarie in proposito;
- l) carrozzerie speciali, a guide carrabili e rampe di carico, idonee esclusivamente al trasporto di veicoli;
- m) carrozzerie, anche ad altezza variabile, per il trasporto esclusivo di animali vivi;
- n) telai attrezzati per il trasporto di imbarcazioni o di velivoli;
- o) altre carrozzerie riconosciute idonee al trasporto specifico dal Ministero dei trasporti e della navigazione - Direzione generale della M.C.T.C. .

2. Sono classificati, ai sensi dell'*art. 56, comma 2, lettera d), del codice*, per uso speciale i rimorchi:

- a) destinati esclusivamente a servire gli autoveicoli ad uso speciale da cui sono trainati;
- b) carrozzati conformemente all'autoveicolo per uso speciale da cui sono trainati ;
- c) adibiti al trasporto su strada di veicoli ferroviari ;
- d) attrezzati con pompe ;
- e) attrezzati con scale ;
- f) attrezzati con gru ;
- g) attrezzati con saldatrici ;
- h) attrezzati con scavatrici ;
- i) attrezzati con perforatrici ;
- l) attrezzati con gruppi elettrogeni ;

- m) attrezzati con bobine avvolgicavi ;
- n) attrezzati per uso abitazione ;
- o) attrezzati per uso ufficio ;
- p) attrezzati per uso officina ;
- q) attrezzati per uso negozio ;
- r) attrezzati con laboratori mobili o con apparecchiature mobili di rilevamento ;
- s) dotati di altre attrezzature riconosciute idonee per l'uso speciale dal Ministero dei trasporti e della navigazione - Direzione generale della M.C.T.C. .

3. Per i rimorchi non compresi nell'elenco di cui alla tariffa I annessa alla *legge 21 maggio 1955, n. 463*, aggiornato dal *decreto ministeriale 15 marzo 1958* è attribuita, nelle annotazioni delle rispettive carte di circolazione, una portata fittizia ai fini fiscali, determinata dalla differenza tra massa complessiva del veicolo e la tara dello stesso attrezzato con carrozzeria cassone o, in mancanza di tale versione, la tara del telaio incrementata del 20%.

Art. 205 Art. 56 Cod. Str. - Dimensioni, masse, organi di traino ed identificazione dei carrelli-appendice

1. Le dimensioni e le masse massime ammissibili dei carrelli-appendice in relazione alla massa a vuoto dell'autoveicolo trattore sono:
 - a) per autoveicolo trattore di massa a vuoto non superiore a 1000 kg: 2 m di lunghezza, compresi gli organi di traino; 1,20 m di larghezza; 300 kg di massa complessiva a pieno carico;
 - b) per autoveicolo trattore di massa a vuoto superiore a 1000 kg: 2,50 m di lunghezza, compresi gli organi di traino; 1,50 m di larghezza; 600 kg di massa complessiva a pieno carico;
 - c) per i soli autobus di massa a vuoto superiore a 2500 kg: 4,10 m di lunghezza, compresi gli organi di traino; 1,80 m di larghezza; 2000 kg di massa complessiva a pieno carico.
2. La larghezza del carrello-appendice non deve comunque superare quella dell'autoveicolo trattore e l'altezza massima non deve essere superiore a 2,50 m.
3. I carrelli-appendice a una ruota devono avere gli organi di traino muniti di due attacchi, la cui idoneità deve essere accertata in sede di visita e prova, in conformità con le prescrizioni emanate dal Ministero dei trasporti - Direzione generale della M.C.T.C. Per gli occhioni ed i timoni dei carrelli appendice a due ruote si applicano le stesse norme valide per i rimorchi di corrispondente massa complessiva.
4. Ogni carrello-appendice deve essere individuato con un numero progressivo di costruzione punzonato anteriormente sul lato destro del telaio a cura della fabbrica costruttrice.
5. Nella carta di circolazione del veicolo trattore devono essere annotati il numero del telaio, le dimensioni, la carrozzeria, la massa complessiva ed il tipo di dispositivo di frenatura del carrello appendice di cui è ammesso il traino.

Art. 206 Art. 57 Cod. Str. - Attrezzature delle macchine agricole

1. Le attrezzature delle macchine agricole sono apparecchiature utilizzate per l'effettuazione delle attività agricole e forestali di cui all'*art. 57, comma 1, del codice* per lo svolgimento delle attività di manutenzione e di tutela del territorio.
- 1-bis. Le macchine agricole attrezzate per lo svolgimento delle attività di manutenzione e di tutela del territorio rispettano le prescrizioni dell'articolo 104, comma 7, del codice.
2. Ai fini della circolazione stradale le attrezzature di cui al comma 1 si distinguono in attrezzature portate e semiportate; entrambi i tipi di attrezzature sono agganciate agli appositi attacchi montati sulla macchina agricola.
3. Sono attrezzature portate quelle la cui massa viene integralmente trasmessa alla strada tramite la macchina agricola.
4. Sono attrezzature semiportate quelle la cui massa viene parzialmente trasmessa alla strada dalla o dalle ruote equipaggianti l'attrezzatura stessa; in tal caso gli appositi attacchi devono consentire una oscillazione dell'attrezzatura sul piano verticale.
5. Sono fatte salve, in quanto applicabili, le disposizioni contenute nella *legge 8 agosto 1977, n. 572* e successive modificazioni.

Art. 207 Art. 57 Cod. Str. - Trattrici agricole con piano di carico

1. Le trattrici agricole di cui all'*art. 57, comma 2, lettera a), punto 1), del codice* possono essere allestite con piano di carico anche amovibile nel rispetto delle prescrizioni seguenti:

a) quando la carreggiata minima di uno degli assi è inferiore o uguale a 1,35 m :

a1) le dimensioni del piano di carico non possono superare, in lunghezza, 3,4 volte la carreggiata minima e, in larghezza, 1,60 m;

a2) la lunghezza del veicolo non può superare 6,00 m;

a3) la massa a pieno carico della trattrice non può superare 3,5 t;

b) quando la carreggiata minima di uno degli assi è superiore a 1,35 m, la lunghezza del piano di carico non può superare 1,4 volte la carreggiata massima ammissibile per la circolazione; la larghezza massima di detto piano non deve superare quella massima ammessa per la circolazione stradale della trattrice agricola priva di attrezzi .

2. Nel caso di accoppiamento di trattrice agricola con rimorchio ad uno o più assi, ovvero con macchina agricola operatrice trainata, non si devono verificare interferenze tra i piani di carico dei veicoli nell'ambito dei gradi di libertà previsti per gli organi di agganciamento.

Art. 208 Art. 57 Cod. Str. - Limiti per il trasporto delle persone con le macchine agricole

1. Il trasporto per motivi di lavoro dell'accompagnatore di animali o di prodotti agricoli o di sostanze di uso agrario, nonché degli addetti ai lavori agricoli, può essere consentito nel limite massimo di due unità soltanto sulle trattrici agricole nonché sulle macchine agricole operatrici semoventi a due o più assi aventi velocità massima non superiore a 30 km/h; il trasporto di persone sui rimorchi agricoli è ammesso nei limiti e con le modalità fissate nell'*art. 209*. E' comunque vietato il trasporto di persone in piedi.

2. Per effettuare il trasporto di persone occorre richiedere ad un ufficio provinciale della Direzione generale della M.C.T.C. l'accertamento dell'idoneità della macchina stessa, attrezzata per il trasporto di persone. L'ufficio provinciale della Direzione generale della M.C.T.C., accertata l'idoneità della macchina, annota sulla carta di circolazione il numero delle persone che possono essere trasportate, compreso il conducente, e l'attrezzatura prescritta.

3. Il trasporto di persone sui rimorchi agricoli può effettuarsi soltanto dal luogo dove ha sede l'azienda agricola o dal centro di raccolta al posto di lavoro, e viceversa.

4. Sulla carta di circolazione del rimorchio devono essere, inoltre, indicate le targhe delle trattrici alle quali il rimorchio stesso può essere agganciato.

Art. 209 Art. 57 Cod. Str. - Equipaggiamento ed attrezzatura delle macchine agricole semoventi per il trasporto di persone

1. I sedili per accompagnatori, equipaggianti le macchine agricole semoventi, devono rispondere alle prescrizioni di cui all'*allegato 7 del decreto del Presidente della Repubblica 10 febbraio 1981, n. 212*; dette prescrizioni si applicano integralmente per le trattrici agricole e, per quanto possibile, per le altre macchine agricole semoventi.

2. I rimorchi agricoli, per effettuare il trasporto di persone, devono essere di tipo omologato, almeno a due assi, equipaggiati con dispositivo di frenatura di tipo continuo ed automatico oppure misto ed automatico; devono, inoltre, essere muniti di idonee sospensioni.

3. I sedili disposti sul pianale del rimorchio, durante il trasporto delle persone, devono essere fissati solidamente, sia dalla parte anteriore che da quella posteriore ed in corrispondenza di intervalli non superiori a due posti, con elementi in ferro e bulloni direttamente alla struttura portante del veicolo.

4. Sono vietati l'attacco dei sedili alle sponde del rimorchio e la possibilità di appoggio delle persone alle sponde stesse; i sedili devono essere muniti di spalliera dell'altezza di almeno 300 mm e di braccioli, alle estremità laterali, alti almeno 200 mm.

5. La larghezza del sedile per ciascun posto non dovrà essere inferiore a 500 mm, la profondità non inferiore a 300 mm, la distanza tra gli schienali di due file parallele di sedili non inferiore a 800 mm.

6. La corsia longitudinale non dovrà essere inferiore a 400 mm, misurata all'altezza del piano del sedile.

7. Il rimorchio, durante il trasporto delle persone, deve essere equipaggiato con centine e telone per tutta la sua lunghezza, oppure con sponde alte non meno di 900 mm, e munito di scala amovibile.

8. Il numero delle persone trasportabili è commisurato al numero dei posti a sedere e, comunque, mai superiore a 20. Inoltre la somma della massa delle persone trasportate, determinata assumendo convenzionalmente la massa di ciascuna persona pari a 70 kg più 10 kg di bagagli o attrezzi, e della tara del rimorchio attrezzato, non deve superare la massa complessiva a pieno carico assegnata al rimorchio stesso in sede di omologazione.

Art. 210 Art. 57 Cod. Str. - Velocità teorica ed effettiva delle macchine agricole semoventi

1. La velocità massima teorica per costruzione delle macchine agricole semoventi di cui all'*art. 57 del codice* deve essere calcolata secondo tabelle di unificazione approvate dal Ministero dei trasporti - Direzione generale della M.C.T.C.

2. La velocità massima effettiva deve essere verificata secondo tabelle di unificazione approvate dal Ministero dei trasporti - Direzione generale della M.C.T.C.

3. Alle velocità massime del veicolo indicate dal costruttore e rientranti nei limiti previsti dall'*art. 57 del codice*, si applicano le tolleranze previste al riguardo dalle normative comunitarie.

Art. 211 Art. 58 Cod. Str. - Limiti e modalità di circolazione delle macchine operatrici

1. Le macchine operatrici, di cui all'*art. 58 del codice*, possono circolare su strada nel rispetto delle prescrizioni imposte dall'*art. 114 del codice*, nonché di quelle eventualmente riportate, ai fini della sicurezza della circolazione stradale e della destinazione, sulla relativa carta di circolazione rilasciata da un ufficio provinciale della Direzione generale della M.C.T.C.

2. Nell'evenienza di cui al comma 1, le macchine operatrici possono altresì circolare con o senza le attrezzature di lavoro riconosciute installabili o asportabili in sede di approvazione o di omologazione, purché, in ogni caso, vengano rispettati i limiti dimensionali o di massa accertati in tale sede, ivi compreso il valore del rapporto minimo fra la massa o le masse gravanti sull'asse o sugli assi anteriori e quella o quelle gravanti sull'asse o sugli assi posteriori.

3. Delle possibilità previste al comma 2 deve essere fatta esplicita menzione sulla carta di circolazione rilasciata da un ufficio provinciale della Direzione generale della M.C.T.C. per la macchina operatrice interessata.

Art. 212 Art. 58 Cod. Str. - Attrezzature delle macchine operatrici

1. Le macchine operatrici possono essere approvate od omologate con attrezzature tra loro diversificate, a condizione che il sistema di lavoro non subisca variazioni secondo le prescrizioni dettate in merito dal Ministro dei trasporti con proprio decreto.

Art. 213 Art. 58 Cod. Str. - Disciplina dei mezzi di movimentazione destinati ad operare nelle aree portuali

1. Sono denominati mezzi di movimentazione i veicoli destinati a trasporti combinati o alla movimentazione di veicoli e containers carrellati nelle aree portuali, aeroportuali o di interscambio, o destinati a collegare due o più delle aree suddette, anche se interrotte da aree pubbliche.

2. I mezzi di movimentazione sono inquadrati tra le macchine operatrici di cui all'*art. 58, comma 2, lettera c), del codice*.

3. Le prescrizioni tecniche per l'immissione in circolazione dei mezzi di movimentazione sono stabilite dal Ministro dei trasporti con proprio decreto.

Art. 214 Art. 60 Cod. Str. - Motoveicoli ed autoveicoli d'epoca

1. Ai veicoli d'epoca, iscritti nell'apposito elenco previsto nell'*art. 60, comma 2, del codice*, per la circolazione nei luoghi consentiti, è rilasciato il foglio di via e la targa provvisoria previsti dall'*art. 99 del codice*.

2. Nel foglio di via è indicata la sua validità, limitata al percorso interessato dalla manifestazione o raduno ed alla sua durata, nonché la velocità massima consentita in relazione alle garanzie di

sicurezza offerte dal veicolo. Tale velocità non può superare i seguenti limiti:

- a) 40 km/h, in ogni caso;
- b) 25 km/h, qualora il veicolo abbia un impianto frenante di soccorso agente su una sola ruota;
- c) 15 km/h, nel caso in cui il veicolo non sia munito di pneumatici.

3. Le richieste del foglio di via e delle targhe provvisorie sono avanzate all'ufficio provinciale della Direzione generale della M.C.T.C. nella cui circoscrizione si svolge il raduno o la manifestazione, oppure ove questi abbiano inizio, nel caso di coinvolgimento di province diverse. Tali richieste sono redatte a nome dell'ente organizzatore della manifestazione e indicano, ciascuna, il nome del proprietario del veicolo, la fabbrica, il tipo ed il numero di telaio o di motore del veicolo stesso, il percorso e la durata della manifestazione o del raduno.

4. Il rilascio dell'autorizzazione alla circolazione è subordinato alla condizione che il raduno o la manifestazione interessi non meno di 15 partecipanti, al nulla osta dell'ente o degli enti proprietari delle strade interessate nonché alla prescrizione della scorta degli organi di Polizia.

5. Le tariffe per l'iscrizione e la cancellazione nell'apposito elenco, istituito presso il Centro storico della Direzione generale della M.C.T.C., sono stabilite dal Ministro dei trasporti e della navigazione, di concerto con il Ministro del tesoro, sentito il Ministro delle finanze.

Art. 215 Art. 60 Cod. Str. - Motoveicoli ed autoveicoli d'interesse storico o collezionistico

1. Sono classificati d'interesse storico o collezionistico i motoveicoli e gli autoveicoli iscritti in uno dei registri ASI, Storico Lancia, Italiano Fiat, Italiano Alfa Romeo e da questo dotati della certificazione attestante la rispettiva data di costruzione nonché le caratteristiche tecniche.

2. La data di costruzione deve risultare precedente di almeno 20 anni a quella di richiesta di riconoscimento nella categoria in questione. Le caratteristiche tecniche devono comprendere almeno tutte quelle necessarie per la verifica di idoneità alla circolazione del motoveicolo o dell'autoveicolo ai sensi dei commi 5 e 6.

3. I veicoli d'interesse storico o collezionistico devono conservare le caratteristiche originarie di fabbricazione, salvo le eventuali modifiche imposte per la circolazione dalle norme stabilite al comma 5.

4. Possono altresì essere riconosciute ammissibili dal Ministero dei trasporti e della navigazione - Direzione generale della M.C.T.C. modifiche o sostituzioni determinate dalla impossibilità di reperire i componenti originari o non realizzabili ad un costo ragionevole, oppure derivanti dall'esigenza di ripristino del veicolo nelle condizioni originarie risultanti all'atto della sua prima immatricolazione. In ogni caso tali diversità o modifiche devono essere riportate sulla carta di circolazione, unitamente all'anno di fabbricazione del veicolo.

5. La circolazione dei veicoli di interesse storico e collezionistico è subordinata alla verifica delle prescrizioni dettate per tali veicoli al punto F, lettera b) dell'appendice V al presente titolo sui sistemi di frenatura, sui dispositivi di segnalazione acustica, silenzianti e tubi di scarico, segnalazione visiva e d'illuminazione nonché sui pneumatici e sistemi equivalenti sulle sospensioni, sui vetri e specchi retrovisori e sul campo di visibilità del conducente.

6. Per i motoveicoli e gli autoveicoli di interesse storico e collezionistico sono ammessi sistemi, dispositivi e componenti aventi caratteristiche differenti da quelle prescritte in generale per i motoveicoli e gli autoveicoli dal presente regolamento, a condizione che detti dispositivi ed organi siano stati riconosciuti ammissibili dal Ministero dei trasporti e della navigazione alla data di fabbricazione dei veicoli interessati e purché siano di efficienza equivalente a quella dei sistemi, dispositivi e componenti prescritti in generale per i motoveicoli e gli autoveicoli. Sono ammesse le sporgenze fuori sagoma dei galletti dei mozzi delle ruote a raggi.

7. La cancellazione del motoveicolo o dell'autoveicolo da uno dei registri di iscrizione di cui al comma 1 comporta la cessazione della circolazione dello stesso ed è subordinata all'osservanza delle prescrizioni dettate dall'*art. 103 del codice*.

8. Le tariffe per l'iscrizione e la cancellazione dai registri di cui al comma 1, nonché le certificazioni rilasciate dagli stessi, sono stabilite periodicamente dal Ministro dei trasporti e della navigazione di concerto con il Ministro del tesoro, sentito il Ministro delle finanze.

Art. 216 Art. 61 Cod. Str. - Lunghezza massima degli autoarticolati, degli autotreni e dei filotreni

1. La lunghezza massima di 16,50 m è consentita per gli autoarticolati in cui l'avanzamento dell'asse della ralla, misurato orizzontalmente, rispetto alla parte posteriore del semirimorchio, risulti non superiore a 12,00 m e, rispetto ad un punto qualsiasi della parte anteriore del semirimorchio, risulti non superiore a 2,04 m. Qualora non si verifichi anche una sola delle dette condizioni, la lunghezza degli autoarticolati non può superare 15,50 m, fermo restando quanto stabilito in proposito dalla direttiva 85/3/CEE e successive modificazioni.

2. La lunghezza massima di 18,35 m è consentita per gli autotreni ed i filotreni che presentano una distanza massima di 15,65 m, misurata parallelamente all'asse longitudinale dell'autotreno, tra l'estremità anteriore della zona di carico dietro l'abitacolo e l'estremità posteriore del rimorchio del veicolo combinato, meno la distanza fra la parte posteriore del veicolo a motore e la parte anteriore del rimorchio nonché una distanza massima di 16,00 m, sempre misurata parallelamente all'asse longitudinale dell'autotreno, tra l'estremità anteriore della zona di carico dietro l'abitacolo e l'estremità posteriore del rimorchio del veicolo combinato. Qualora non si verifichi anche una sola delle dette condizioni, la lunghezza degli autotreni e dei filotreni non può superare 18,00 m, fermo restando quanto stabilito in proposito dalla direttiva 85/3/CEE e successive modificazioni.

3. Il Ministro dei trasporti, con decreto emesso di concerto con il Ministro dei lavori pubblici può determinare per gli autoarticolati, per gli autotreni e per i filotreni valori dimensionali diversi da quelli indicati ai commi 1 e 2.

Art. 217 Art. 61 Cod. Str. - Inscrivibilità in curva dei veicoli - Fascia d'ingombro

1. Ogni veicolo a motore, o complesso di veicoli, compreso il relativo carico, deve potersi inscrivere in una corona circolare (fascia d'ingombro) di raggio esterno 12,50 m e raggio interno 5,30 m. Per i complessi di veicoli deve, inoltre, essere verificata la condizione di iscrizione del complesso entro la zona racchiusa dalla curva di minor raggio descritta dal veicolo trattore, nonché la possibilità di transito su curve altimetriche della superficie stradale.

2. Ai veicoli impiegati per il trasferimento di carrozzerie prive di carico utile, riconosciute idonee per il trasporto di merci deperibili in regime di temperatura controllata (ATP), che soddisfano le condizioni del comma 1, si applica, nei soli confronti delle predette carrozzerie, il limite per la larghezza massima prevista all'*articolo 61, comma 4, del codice*.

3. Le condizioni di iscrizioni e le possibilità di transito sono definite da tabelle di unificazione approvate dal Ministero dei trasporti e della navigazione - Direzione generale della M.C.T.C. .

4. Al fine di stabilire condizioni generalizzate di compatibilità tra veicoli trattori e veicoli rimorchiati, il Ministero dei trasporti e della navigazione - Direzione generale della M.C.T.C. definisce le caratteristiche di normalizzazione di tali veicoli, sostitutive delle verifiche indicate al comma 1.

Art. 218 Art. 62 Cod. Str. - Massa limite sugli assi

1. Fermo restando quanto prescritto dall'*art. 62 del codice*, la massa massima gravante su ciascun asse di un veicolo non può eccedere il valore limite riconosciuto ammissibile dalla casa costruttrice del veicolo stesso. Nel caso di inosservanza si applicano le sanzioni previste dall'*art. 62, comma 7, del codice*.

Art. 219 Art. 63 Cod. Str. - Valore massimo della massa rimorchiabile e sua determinazione. Procedure per l'agganciamento dei rimorchi

1. Il valore massimo ammissibile della massa rimorchiabile, nonché le modalità e le procedure per l'agganciamento dei rimorchi sono stabiliti nell'appendice III al presente titolo.

2. Il Ministro dei trasporti e della navigazione, con proprio provvedimento, può emanare disposizioni per l'indicazione, sulla carta di circolazione dei rimorchi o dei semirimorchi, dei tipi o delle classi di appartenenza delle motrici idonee al traino degli stessi, in relazione alle caratteristiche necessarie a garantire le condizioni di sicurezza di circolazione del complesso e della capacità di trazione della motrice.

3. Gli abbinamenti di veicoli che, singolarmente o nel complesso, superino i limiti stabiliti dagli *articoli 61 o 62 del codice* sono consentiti, a seguito di visita e prova da effettuarsi presso un ufficio provinciale della Direzione generale della M.C.T.C., nel rispetto delle condizioni previste al comma 6, dell'appendice III al presente titolo con esclusione delle lettere b), e) ed f) dello stesso comma, nonché delle altre prescrizioni riguardanti i veicoli eccezionali o adibiti ai trasporti eccezionali, ivi

comprese quelle dettate in proposito dal Ministero dei trasporti e della navigazione - Direzione generale della M.C.T.C. L'autorizzazione alla circolazione del complesso deve essere annotata sulla carta di circolazione del rimorchio o del semirimorchio con le modalità dettate dalle prescrizioni predette.

Capo II

DEI VEICOLI A TRAZIONE ANIMALE, SLITTE E VELOCIPEDI

Art. 220 Articoli 64 e 69 Cod. Str. - Dispositivi di frenatura dei veicoli a trazione animale e delle slitte

1. Il sistema frenante dei veicoli a trazione animale, a due ruote con cerchioni in ferro, realizzato con ceppi, tappi o tamponi, agenti sui cerchioni, deve essere azionato a mezzo di una manovella a vite meccanica o a vite senza fine. La manovella di azionamento del freno deve essere situata, di regola, sulla parte esterna di una delle stanghe. I ceppi, tappi o tamponi si appoggiano sulla superficie esterna del cerchione in ferro e con la pressione esercitata agiscono da freno del veicolo.
2. Il sistema frenante dei veicoli a trazione animale a quattro ruote con cerchioni in ferro è uguale a quello dei veicoli a due ruote e deve essere impiantato in modo da agire almeno sulle due ruote posteriori del veicolo.
3. Il sistema frenante dei veicoli a trazione animale a due ruote gommate comprende due tamburi situati sulla faccia interna delle due ruote e solidali con le stesse. Ai detti tamburi metallici viene applicato il meccanismo di frenatura che può consistere in due ceppi con guarnizioni agenti ad espansione nell'interno del tamburo ovvero in un nastro metallico munito internamente di guarnizioni che agisce sulla parete esterna del tamburo. I ceppi, situati all'interno del tamburo, allargandosi, strisciano sulla superficie interna del tamburo e agiscono da freno sulla ruota. Analogamente si comporta il nastro metallico che, stringendosi, striscia sulla superficie esterna del tamburo e frena la ruota.
4. Il sistema frenante dei veicoli a trazione animale a quattro ruote gommate è lo stesso di quello dei veicoli a due ruote gommate. E' necessario che almeno le due ruote posteriori siano munite di detto dispositivo di frenatura. I carri agricoli possono essere muniti di freni azionati mediante leva collocata sotto il pianale, a sua volta manovrata con apposita leva di comando, purché sia assicurata l'efficacia della frenatura.
5. Le slitte devono avere un dispositivo di frenatura consistente in uno o più arpioni applicati sui longheroni delle slitte stesse e manovrati con leve o volantini, oppure a mezzo rullo ancorato alla estremità posteriore dei due longheroni, munito di arpioni e manovrato per mezzo di leve o volantino, oppure a mezzo di catene avvolte nella parte anteriore dei longheroni. L'uso di questi dispositivi di frenatura è consentito soltanto su strade ricoperte da uno strato di neve o di ghiaccio, sufficiente a preservare il manto stradale.

Art. 221 Articoli 65 e 69 Cod. Str. - Dispositivi di segnalazione visiva dei veicoli a trazione animale e delle slitte

1. La segnalazione anteriore a luce bianca dei veicoli a trazione animale e delle slitte deve essere realizzata mediante due fanali la cui luce sia visibile in avanti almeno da 100 m di distanza.
2. La segnalazione posteriore a luce rossa degli stessi veicoli deve essere realizzata mediante due fanali la cui luce deve essere visibile all'indietro almeno da 100 m di distanza.
3. I fanali anteriori non devono proiettare luce bianca all'indietro e quelli posteriori luce rossa in avanti. La luce di detti fanali può essere ottenuta sia con apparecchi a pile od accumulatori, sia con sorgenti a petrolio, gas di petrolio liquefatto, od altro combustibile idoneo a scopi di illuminazione.
4. I catadiottri di cui devono essere muniti i veicoli a trazione animale e le slitte devono rispondere alle stesse prescrizioni valide per i catadiottri degli autoveicoli. Detti dispositivi possono rimanere sospesi in guisa da oscillare purché sia sempre assicurata la visibilità geometrica stabilita per ciascuno di essi.

Art. 222 Art. 67 Cod. Str. - Targhe dei veicoli a trazione animale e delle slitte

1. La targa di riconoscimento dei veicoli a trazione animale e delle slitte è costituita da un lamierino di alluminio di forma rettangolare dello spessore di 7/10 di mm e delle dimensioni di 68 mm x 190 mm.

Detta targa, che agli angoli deve essere provvista di fori per il fissaggio nella parte anteriore destra del veicolo, deve avere il fondo: rosso lacca, se destinata a veicoli per trasporto di persone, verde, se destinata ai veicoli per trasporto di cose, azzurro, se destinata ai carri agricoli. La vernice di fondo deve essere data a fuoco.

2. La targa deve contenere le seguenti indicazioni:

- a) in alto, a sinistra: la destinazione del veicolo (veicolo per trasporto di persone, veicolo per trasporto di cose, carro agricolo);
- b) in alto, al centro: numero di matricola del veicolo;
- c) nel mezzo: l'indicazione della provincia e del comune;
- d) nella parte immediatamente inferiore: il cognome e nome del proprietario del veicolo o la denominazione della ditta;
- e) in basso, a destra: il contrassegno circolare dello Stato recante il simbolo della Repubblica italiana.

3. Le targhe dei veicoli destinati al trasporto di cose e dei carri agricoli devono contenere nel mezzo, a destra, anche la indicazione della massa complessiva a pieno carico consentita, della tara e della larghezza dei cerchioni. Per i veicoli destinati al trasporto di persone deve essere indicato altresì il numero massimo di persone trasportabili compresi il o i conducenti.

4. Le caratteristiche e le indicazioni delle targhe risultano dalle figure III.1/a, III.1/b, III.1/c, cui devono conformarsi le targhe apposte sui veicoli.

5. L'incisione sulla targa delle indicazioni di cui al comma 2 deve essere eseguita chimicamente, salvo il nominativo del proprietario o della ditta ed il numero di matricola che devono essere incisi con pantografo o con punzone. Analogamente con pantografo o con punzone devono essere incisi la massa complessiva a pieno carico, la tara, la larghezza dei cerchioni e il numero di persone trasportabili.

6. Le indicazioni della targa di riconoscimento di ciascun veicolo a trazione animale devono essere desunte dal registro matricolare per i veicoli a trazione animale tenuto dal comune. In caso di smarrimento, sottrazione o distruzione delle targhe di cui devono essere muniti i veicoli a trazione animale, si applica l'*art. 102 del codice*.

7. Il prezzo di fornitura delle targhe di riconoscimento fissato con il decreto di cui all'*art. 67, comma 3, del codice*, può essere aggiornato con cadenza biennale con decreto del Ministro dei lavori pubblici.

Art. 223 Articoli 68 e 69 Cod. Str. - Dispositivi di frenatura e di segnalazione acustica dei velocipedi

1. I dispositivi indipendenti di frenatura, l'uno sulla ruota anteriore e l'altro su quella posteriore, possono agire sia sulla ruota (pneumatico o cerchione) sia sul mozzo, sia, in genere, sugli organi di trasmissione.

2. Il comando del freno può essere tanto a mano quanto a pedale.

3. La trasmissione fra comando e freni, può essere attuata con sistemi di leve rigide a snodo, con cavi flessibili o con sistemi di trasmissione idraulica.

4. I sistemi di cui ai commi 1, 2 e 3 possono essere applicati sia internamente sia esternamente alle strutture del veicolo.

5. Il suono emesso dal campanello deve essere di intensità tale da poter essere percepito ad almeno 30 m di distanza.

Art. 224 Articoli 68 e 69 Cod. Str. - Dispositivi di segnalazione acustica dei velocipedi

1. La luce anteriore consiste in un fanale a luce bianca o gialla, ad alimentazione elettrica, posto ad una altezza compresa tra un minimo di 30 cm ed un massimo di 100 cm da terra ed orientato in modo che l'asse ottico incontri il terreno antistante il velocipede a non oltre 20 m.

2. La luce emessa deve dare un illuminamento, misurato su uno schermo verticale posto a 10 m avanti al fanale, maggiore o eguale a 2 lux nel punto corrispondente alla proiezione sullo schermo del centro del fanale e su una linea orizzontale passante per detto punto per una estensione di 1 m a destra e di 1 m a sinistra di esso. In nessun punto dello schermo situato a 60 cm al di sopra di detta orizzontale l'illuminamento deve superare 5 lux.

3. La luce di posizione posteriore rossa, ad alimentazione elettrica, deve trovarsi sul piano di simmetria del velocipede, ad altezza da terra non superiore a 1 m, comunque non al di sotto del dispositivo a luce riflessa, ed avere il fascio luminoso diretto verso l'indietro, con l'asse orizzontale contenuto nel suddetto piano di simmetria.
4. La visibilità verso l'indietro deve essere assicurata entro un campo di ± 15 gradi in verticale e di ± 45 gradi in orizzontale.
5. L'intensità della luce emessa non deve essere inferiore a 0,05 candele entro un campo di ± 10 gradi in verticale e di ± 10 gradi in orizzontale.
6. Il dispositivo catadiottrico posteriore a luce riflessa rossa deve essere montato su idoneo supporto con l'asse di riferimento orizzontale e parallelo al piano verticale longitudinale di simmetria del veicolo. Non deve esservi ostacolo alla propagazione della luce tra il dispositivo e l'occhio dell'osservatore situato nello spazio comune a due diedri ortogonali i cui spigoli, uno orizzontale e l'altro verticale, passano per il centro della superficie riflettente non angoli rispettivamente di ± 45 gradi e di ± 15 gradi. Il dispositivo deve essere posto ad una altezza non superiore a 90 cm da terra misurata tra il bordo superiore del dispositivo ed il terreno, e deve essere di forma tale che possa essere inscritto in un rettangolo con lati le cui lunghezze siano in rapporto non superiore a due. Il dispositivo può essere abbinato alla luce di posizione posteriore, purché le superfici luminose dei due dispositivi restino separate.
7. I dispositivi catadiottrici a luce riflessa gialla, da applicare sui due fianchetti di ciascun pedale e gli analoghi dispositivi da applicare sui due lati di ciascuna ruota, devono essere montati in modo che le superfici utili siano esterne ai pedali ed alle ruote, rispettivamente perpendicolari ai piani dei pedali e paralleli ai piani delle ruote e di forma tale che possano essere inscritti in un rettangolo con lati le cui lunghezze siano in rapporto non superiore ad otto.
8. I valori minimi di intensità luminosa, in millicandele riflesse per ogni lux di luce bianca incidente sui vari dispositivi, ed in funzione dei diversi angoli d'incidenza e di divergenza devono essere quelli indicati nell'appendice IV, comma 1, del presente titolo.
9. Le caratteristiche del materiale riflettente dei dispositivi catadiottrici a luce rossa e a luce gialla sono quelle di cui alla suddetta appendice, commi 2, 3 e 4.
10. I tipi di dispositivi previsti dalla suddetta appendice devono essere omologati dal Ministero dei lavori pubblici - Ispettorato generale per la circolazione e la sicurezza stradale e devono portare stampigliati, in posizione visibile, gli elementi di cui all'*art. 192*, comma 7, e, qualora agli effetti del montaggio sia prescritta una determinata posizione, la dicitura "alto" od altra simile.

Art. 225 Caratteristiche costruttive delle attrezzature per il trasporto dei bambini sui velocipedi

1. L'attrezzatura idonea, ai sensi dell'*articolo 68, comma 5, del codice*, al trasporto su un velocipede di un bambino fino ad otto anni di età, è costituita da un apposito seggiolino composto da: sedile con schienale, braccioli, sistema di fissaggio al velocipede e sistema di sicurezza del bambino. I braccioli possono essere omessi nel caso di seggiolini destinati esclusivamente al fissaggio in posizione posteriore al conducente, per il trasporto di bambini di età superiore ai quattro anni.
2. Il seggiolino è realizzato e predisposto per l'installazione in modo che, anche durante il trasporto del bambino, non siano superati i limiti dimensionali fissati per i velocipedi dall'*articolo 50 del codice*, non sia ostacolata la visuale del conducente e non siano limitate la possibilità e la libertà di manovra da parte dello stesso.
3. Il sistema di sicurezza del bambino è costituito da bretelle o cintura di contenimento e da una struttura di protezione dei piedi del bambino. Tale struttura di protezione può far parte del seggiolino od essere elemento separato dallo stesso, nel qual caso è montata direttamente sul velocipede; in ogni caso deve essere idonea ad impedire il contatto dei piedi con le parti in movimento.
4. Il sistema di fissaggio previsto deve garantire l'ancoraggio del seggiolino al velocipede impedendone, in ogni caso, lo sganciamento accidentale. Per i seggiolini per i quali si prevede il montaggio in posizione anteriore, tra il manubrio ed il conducente, e che sono idonei al trasporto di bambini la cui massa non è superiore a 15 kg, sono ammessi sistemi di fissaggio sia al telaio, sia al piantone, sia al manubrio. In quest'ultimo caso, l'interasse tra gli agganci al manubrio non è superiore a 10 cm. Per i seggiolini per i quali si prevede il montaggio in posizione posteriore, sono ammessi sistemi di fissaggio sia al telaio sia ad un accessorio portapacchi. In tal caso, nelle istruzioni per il montaggio ed indicazioni d'uso del seggiolino di cui al comma 5, è evidenziata chiaramente la portata minima del portapacchi, necessaria per garantire il trasporto del bambino in condizioni di sicurezza.

5. Ciascun seggiolino è munito di istruzioni illustrate per il montaggio e di indicazioni per l'uso atte a garantire il trasporto del bambino in condizioni di sicurezza. Unitamente a tali indicazioni sono riportati gli *articoli 68, comma 5, e 182, comma 5, del codice*, nonché gli *articoli 225 e 377, comma 5*. Alle suddette istruzioni ed indicazioni è allegata una dichiarazione che attesti la rispondenza del seggiolino alle caratteristiche fissate dal presente articolo. Tale dichiarazione è sottoscritta, sotto la propria responsabilità, dal produttore oppure da chi provvede alla commercializzazione con proprio marchio, oppure, nel caso di prodotto importato da paesi che non fanno parte della Comunità europea, da chi lo abbia importato nell'esercizio della propria attività commerciale.

6. Sul seggiolino sono impressi in modo visibile, anche dopo il montaggio dello stesso, l'anno di produzione ed il nome del produttore, ovvero di chi provvede alla sua commercializzazione con proprio marchio, oppure, nel caso di prodotto importato da paesi che non fanno parte della Comunità europea, da chi lo abbia importato nell'esercizio della propria attività commerciale.

7. Sono consentiti i rimorchi per velocipedi purché la lunghezza del velocipede, compreso il rimorchio, non superi 3 m. La larghezza massima totale del rimorchio non deve essere superiore a 75 cm e l'altezza massima, compreso il carico, non deve essere superiore a 1 m. La massa trasportabile non deve essere superiore a 50 kg. Per la circolazione notturna il rimorchio è equipaggiato con i dispositivi di segnalazione visiva posteriore e laterale previsti per i velocipedi all'*articolo 224*.

Art. 226 Art. 70 Cod. Str. - Servizio di piazza con veicoli a trazione animale

1. I veicoli a trazione animale, con i quali può essere esercitato il servizio di piazza, ai sensi dell'*articolo 70, del codice* hanno le seguenti caratteristiche:

a) gli elementi che costituiscono la struttura ed i relativi collegamenti, devono essere realizzati con materiali idonei, privi di difetto e di sezione sufficiente per resistere alle sollecitazioni impresse al veicolo in condizioni di circolazione a pieno carico. Tutte le parti dove si riscontrano condizioni di attrito devono essere opportunamente lubrificate;

b) le ruote del veicolo devono essere non più di quattro; le due ruote anteriori devono essere posizionate sull'asse del timone collegato alla stanga o alle stanghe di attacco degli animali;

c) le ruote devono essere dotate di cerchioni in ferro di sufficiente spessore in rapporto alla massa a pieno carico del mezzo e devono essere gommate, essendo a tal fine sufficiente la bordatura in gomma, o in materiale simile, delle ruote medesime;

d) la larghezza massima non deve superare, ai mozzetti delle ruote posteriori, 1,80 m e, ai mozzetti delle ruote anteriori, 1,60 m. La lunghezza massima, escluse le stanghe, non deve superare 3,50 m. Le stanghe devono essere proporzionate alla lunghezza del veicolo e sufficienti per un corretto attacco degli animali posti al tiro.

I suddetti veicoli sono, inoltre, dotati:

e) di un doppio dispositivo di frenatura di cui uno di stazionamento e l'altro di servizio; quest'ultimo agisce su tutte le ruote;

f) di non più di cinque posti oltre quello del conducente, che deve essere collocato in posizione adeguata per la guida degli animali e per consentire la più ampia visibilità della strada. La postazione di guida deve, comunque, essere anteriore a quella dei passeggeri, che possono essere collocati anche in doppia fila.

Nella zona posteriore del veicolo può essere ricavato un vano, appositamente attrezzato, per il trasporto dei bagagli, che non devono superare complessivamente la massa di 50 kg. Il traino del veicolo deve avvenire con non più di due animali da tiro.

2. Per poter effettuare il servizio di piazza, il veicolo, se rispondente e conforme a quanto previsto al comma 1, è approvato da parte del competente ufficio comunale, che lo iscrive in apposito registro. Dell'avvenuta approvazione si dà atto mediante rilascio di una targa su cui sono riportate le parole: "servizio di piazza", come previsto dall'*articolo 70, comma 1, del codice*, nonché il numero e la data di iscrizione nel suddetto registro. La targa è apposta nella parte posteriore del veicolo in modo visibile.

3. Per ottenere la licenza per il servizio di piazza con veicoli a trazione animale, di cui all'*art. 70, commi 1 e 2, del codice*, l'interessato deve presentare domanda al sindaco e correderla dei suoi dati anagrafici; se il veicolo può essere condotto da diversi conducenti, devono essere indicati nella domanda anche i dati anagrafici dei medesimi.

4. Per ottenere la licenza occorre che sussistano i seguenti requisiti:

a) idoneità fisica del titolare e degli altri eventuali conducenti, da comprovarsi attraverso visita medica da parte dell'ufficiale sanitario del comune, che rilascia apposito certificato; per condurre i veicoli di piazza si deve essere maggiorenni, non aver superato i 75 anni di età e, raggiunto il sessantacinquesimo anno di età, avere effettuato una visita medica presso uno dei medici di cui all'*articolo 119, comma 2, del decreto legislativo 30 aprile 1992, n. 285*, che accerti il possesso dei requisiti psicofisici richiesti per il rilascio e la conferma di validità della patente di guida della categoria B;

b) possesso almeno del certificato di licenza elementare da parte del titolare e degli altri conducenti;

c) idoneità dell'animale o degli animali che devono trainare il veicolo, da comprovarsi mediante visita del veterinario comunale che rilascia apposito certificato;

d) rispondenza del veicolo alle caratteristiche di cui al comma 1, risultanti dall'approvazione e sua idoneità alla circolazione sulla strada ai fini della sicurezza del traffico e delle persone trasportate; tale idoneità deve essere dimostrata attraverso un percorso di prova su strada sotto la vigilanza del competente ufficio comunale che ne rilascia certificazione .

5. Ove non sussistano le condizioni di cui al comma 4, l'ufficio comunale competente può concedere al richiedente un termine non inferiore a trenta giorni, per la regolarizzazione.

6. Le certificazioni di cui al comma 4 devono essere allegate alla domanda al sindaco. Questi, accertata la sussistenza dei requisiti, rilascia la licenza intestata al richiedente, contenente anche l'autorizzazione alla guida per gli altri eventuali conducenti, sotto la responsabilità del titolare. La licenza deve essere tenuta sul veicolo durante il servizio e mostrata ad ogni richiesta degli organi di polizia.

7. La revisione dei veicoli a trazione animale per servizio di piazza deve avvenire ogni cinque anni. All'uopo, nel termine, il titolare della licenza presenta richiesta al competente ufficio comunale che fissa il luogo e il tempo della revisione. Questa avviene mediante una verifica della rispondenza del veicolo a quanto previsto nel comma 1. Dell'avvenuta revisione viene rilasciato apposito certificato che deve essere tenuto sul veicolo durante il servizio. Può essere concesso un termine non inferiore a trenta giorni per la regolarizzazione dei requisiti mancanti. Se invece il veicolo si dimostra in condizioni assolutamente inadeguate al servizio, di tale circostanza viene data comunicazione al sindaco che procede al ritiro della licenza. Analogamente si provvede se il veicolo non viene presentato alla revisione nel termine fissato.

8. Il sindaco può disporre in ogni momento la revisione quando si accerti o si presuma che il veicolo non risponda più alle condizioni richieste, fissando il relativo termine. A tale revisione si applicano le disposizioni del comma 7.

Capo III

VEICOLI A MOTORE E LORO RIMORCHI

Sezione I

NORME COSTRUTTIVE E DI EQUIPAGGIAMENTO E ACCERTAMENTI TECNICI PER LA CIRCOLAZIONE

Paragrafo 1

CARATTERISTICHE COSTRUTTIVE, DI EQUIPAGGIAMENTO E DI IDENTIFICAZIONE - (ARTT. 71-74 CODICE DELLA STRADA)

Art. 227 Art. 71 Cod. Str. - Caratteristiche costruttive e funzionali dei veicoli a motore e loro rimorchi

1. Le caratteristiche generali costruttive e funzionali dei veicoli, soggette ad accertamento, sono quelle indicate nell'appendice V al presente titolo. Nell'ambito di tali caratteristiche il Ministero dei trasporti e della navigazione - Direzione generale della M.C.T.C. stabilisce quali devono essere oggetto di accertamento, in relazione a ciascuna categoria di veicoli.

2. In relazione a quanto stabilito dall'*art. 71, comma 3, del codice*, i provvedimenti emanati dal Ministero dei trasporti e della navigazione - Direzione generale della M.C.T.C. riguardanti le prescrizioni tecniche, comprese quelle eventualmente dettate in via sperimentale relative alle caratteristiche di cui alla suddetta appendice individuano anche le modalità per la richiesta e l'esecuzione dei relativi accertamenti. I medesimi provvedimenti stabiliscono, altresì, le eventuali prescrizioni tecniche e le caratteristiche escluse dall'accertamento nel caso in cui, in luogo dell'omologazione del tipo, venga richiesta l'approvazione in unico esemplare. Le prescrizioni tecniche relative alle caratteristiche costruttive e funzionali attinenti alla protezione ambientale di cui al punto E della citata appendice sono stabilite sulla base dei limiti massimi d'accettabilità delle emissioni inquinanti nell'atmosfera e delle emissioni sonore da fonti veicolari, limiti fissati ai sensi dell'*art. 10 della legge 3 marzo 1987, n. 59* con decreto del Ministro dell'ambiente di concerto con il Ministro dei trasporti e della navigazione ed il Ministro della sanità.

3. Il Ministero dei trasporti e della navigazione - Direzione generale della M.C.T.C., di concerto con gli altri Ministeri, quando interessati, può, in relazione ad esigenze di sicurezza della circolazione o di

protezione dell'ambiente, stabilire ulteriori caratteristiche costruttive e funzionali in aggiunta a quelle elencate nei commi precedenti.

Art. 228 Art. 72 Cod. Str. - Dispositivi di equipaggiamento dei veicoli a motore e loro rimorchi

1. I decreti emanati in attuazione dell'*art. 71, comma 3, del codice*, riguardanti i dispositivi di equipaggiamento dei veicoli a motore e loro rimorchi, devono essere conformi, quando sussistano, alle prescrizioni dettate in proposito dalle direttive comunitarie. In alternativa, i predetti dispositivi possono essere conformi alle prescrizioni contenute nei regolamenti o nelle raccomandazioni emanati dall'ufficio europeo per le Nazioni Unite, Commissione economica per l'Europa.

2. Fanno eccezione i dispositivi di ritenuta e di protezione dei veicoli destinati ad essere condotti dagli invalidi ovvero al loro trasporto, le cui caratteristiche sono determinate dal Ministro dei trasporti con proprio provvedimento, da emanare nel termine di cui all'*art. 232 del codice*.

Art. 229 Art. 72 Cod. Str. - Contachilometri

1. Il contachilometri installato sugli autoveicoli deve fornire almeno l'indicazione relativa alla distanza chilometrica totale percorsa, a partire dalla prima messa in circolazione degli stessi autoveicoli o dal riassetto automatico di tale indicazione. Esso deve altresì essere privo di dispositivi di azzeramento manuale e non deve essere manomesso. E' consentita l'installazione di un contachilometri parziale azzerabile.

2. Le indicazioni del dispositivo devono cadere nel campo di visibilità diretta del conducente ed essere ad almeno cinque cifre, ciascuna variabile progressivamente da zero a nove.

Art. 230 Art. 72 Cod. Str. - Segnale mobile plurifunzionale di soccorso

1. Il segnale mobile plurifunzionale di soccorso, di cui, ai sensi dell'*art. 72, comma 3, del codice*, possono essere dotati gli autoveicoli in circolazione e che i conducenti possono esporre nei casi di fermata dell'autoveicolo dovuta ad una delle seguenti situazioni di difficoltà e di emergenza:

- a) malore del conducente;
- b) avaria al motore, ai pneumatici, ai freni, ai dispositivi di segnalazione visiva e di illuminazione;
- c) mancanza di combustibile, deve essere conforme alle caratteristiche indicate nel presente articolo, nell'*art. 231* nonché nell'appendice VI al presente titolo.

2. Sulle facce esterne del dispositivo, realizzato con pellicola retroriflettente, devono essere visibili le seguenti diciture:

Lato anteriore: SOS (permanente) (fig. III.2/a)

Lato posteriore: SOS ed uno dei seguenti simboli:

- a) simbolo croce rossa (fig. III.2/b);
- b) simbolo chiave regolabile (fig. III.2/c);
- c) simbolo distributore (fig. III.2/d).

3. Il segnale riportante il simbolo di una croce rossa può essere utilizzato solo nel caso di malore del conducente; il segnale riportante il simbolo di una chiave regolabile, nei casi di avaria del veicolo; il segnale riportante il simbolo di un distributore, in caso di mancanza di combustibile.

4. Lo sfondo del segnale deve essere di colore bianco o giallo realizzato in pellicola retroriflettente con simboli di colore rosso trasparente o nero.

5. Le dimensioni dei simboli, e le caratteristiche di retroriflettenza della pellicola rifrangente, devono essere tali da garantire, senza determinare fenomeni di abbagliamento, la individuazione ed il riconoscimento alla distanza di almeno 50 metri, da parte di un osservatore avente acuità visiva discreta e cioè 8/10 almeno in un occhio e senza correzione di lenti e ciò sia nelle ore diurne che notturne.

6. Il dispositivo di segnalamento può essere realizzato anche con diciture luminose di colore rosso su fondo nero e visibili, a segnalamento montato, solo dalla parte posteriore del veicolo. I caratteri possono essere costituiti da elementi emittenti luce propria ovvero essere resi luminosi per trasparenza. E' ammesso che le diciture siano ripetute anche nella parte anteriore del segnalamento e quindi visibili dalla parte anteriore del veicolo. In tale caso i caratteri dovranno essere di colore bianco o giallo su fondo nero.

7. Il dispositivo di segnalamento di cui al comma 6 deve far comparire su apposito schermo una ed una sola delle seguenti diciture: motore - gomme - freni - luci - benzina - gasolio.
8. Le dimensioni e la luminosità dei caratteri devono essere tali da garantire, senza determinare fenomeni di abbagliamento la leggibilità alla distanza di almeno 50 metri, da parte di un osservatore avente una acuità visiva discreta, ossia 8/10 almeno in un occhio e senza correzione di lenti, e ciò sia in ore diurne che notturne.
9. Il dispositivo deve essere di tipo omologato dal Ministero dei trasporti e della navigazione - Direzione generale della M.C.T.C.
10. La conformità del dispositivo alle prescrizioni tecniche è attestata dalla presenza del numero di approvazione e del marchio di fabbrica.
11. Sono fatte salve le approvazioni rilasciate in attuazione del *decreto ministeriale 10 dicembre 1988*.
- [12. L'onere di dotare l'autoveicolo del segnale mobile plurifunzionale è a carico dell'utente.]

Art. 231 Art. 72 Cod. Str. - Particolari costruttivi del segnale mobile plurifunzionale di soccorso

1. I particolari costruttivi del segnale mobile plurifunzionale di soccorso, che è soggetto ad omologazione a sensi dell'*art. 230*, sono i seguenti:
 - a) le facce esterne del dispositivo debbono avere dimensioni idonee a contenere le indicazioni previste;
 - b) le facce interne del dispositivo sono utilizzate per riportare gli estremi di approvazione e le istruzioni per l'uso del dispositivo stesso;
 - c) il dispositivo, di cui al comma 6 dell'*art. 230*, deve essere alimentabile con la normale batteria dell'autoveicolo assorbendo una potenza non superiore a 30W alla tensione che la batteria stessa fornisce quando il motore, e quindi il generatore, è fermo;
 - d) nel caso di cui alla lettera c), il segnalamento deve avere un comando che consenta di spegnerlo anche se collegato alla batteria ed un secondo comando, indipendente o meno dal primo, che consenta la commutazione della scritta che deve comparire sullo schermo. Il comando deve commutare contemporaneamente sia la scritta posteriore che quella anteriore (se prevista);
 - e) il dispositivo deve avere un basamento idoneo a mantenerlo con gli schermi nella posizione d'impiego sul tratto orizzontale del tetto dell'autoveicolo fermo e deve essere tale da assicurare la stabilità del dispositivo sotto l'azione di un carico statico (simulante l'azione aerodinamica) non inferiore a 2 daN.
2. Le specifiche delle diciture, dei simboli e del materiale utilizzato nonché delle modalità di prova sono quelle indicate nell'appendice VI al presente titolo.

Art. 232 Art. 74 Cod. Str. - Targhette e numeri di identificazione

1. Le caratteristiche, le modalità di applicazione e le indicazioni delle targhette, nonché le caratteristiche dei numeri di identificazione apposti dal costruttore del veicolo o dal suo mandatario sono quelle stabilite dalle direttive comunitarie al riguardo o, in alternativa, dalle raccomandazioni emanate dall'ufficio europeo per le Nazioni Unite, Commissione economica per l'Europa.

Art. 233 Art. 74 Cod. Str. - Punzonatura d'ufficio del numero di telaio

1. Nel caso di irregolarità o di mancanza del numero originale del telaio, di cui all'*art. 74, comma 3, del codice*, viene riprodotto con appositi punzoni, a cura degli uffici della Direzione generale della M.C.T.C., un numero distintivo preceduto e seguito dal marchio dell'ufficio stesso (stella a cinque punte recante nell'interno la sigla della provincia di appartenenza dell'ufficio stesso), seguendo i criteri indicati nell'appendice VII del *presente regolamento*.

Paragrafo 2

CERTIFICATO DI APPROVAZIONE, ORIGINE ED OMOLOGAZIONE - (ARTT. 76-79 CODICE DELLA STRADA)

Art. 234 Art. 76 Cod. Str. - Certificato di approvazione

1. Il certificato di approvazione, rilasciato ai sensi dell'*art. 76, comma 1, del codice*, deve essere redatto su modello approvato dal Ministero dei trasporti - Direzione generale della M.C.T.C. e deve contenere tutti i dati necessari per la compilazione della parte tecnica della carta di circolazione del veicolo cui si riferisce, oltre al numero di telaio di quest'ultimo ed alla fabbrica e tipo.
2. Il certificato di approvazione, valido come documentazione tecnica per la successiva immatricolazione del veicolo solo se accompagnato dal certificato d'origine o dal certificato di conformità del veicolo stesso, deve essere completato con il timbro e la firma del funzionario della Direzione generale della M.C.T.C. che ha proceduto alla visita e prova, nonché con il timbro dell'ufficio di appartenenza del funzionario medesimo.
3. I Centri prova autoveicoli, di cui all'*art. 15 della legge 1° dicembre 1986, n. 870*, possono avvalersi di apposite sezioni individuate con decreto del Ministro dei trasporti. Tali sezioni godono di autonomia finanziaria.

Art. 235 Art. 76 Cod. Str. - Certificato di origine

1. Il certificato di origine di un veicolo, di cui all'*art. 76, comma 2, del codice*, deve contenere le seguenti indicazioni:
 - a) fabbrica e tipo;
 - b) sede di costruzione o sede di allestimento, a seconda del caso che ricorre;
 - c) numero di telaio;
 - d) tutti i dati necessari per la compilazione della parte tecnica della carta di circolazione del veicolo cui si riferisce;
 - e) data di rilascio.
2. Il certificato d'origine deve essere sottoscritto dal titolare della ditta costruttrice o dal legale rappresentante o dal delegato di questa. La firma, se non depositata presso gli uffici della Direzione generale della M.C.T.C., deve essere autenticata e, quando ricorre, legalizzata nei modi di legge. Agli effetti di quanto previsto dall'*art. 234, comma 2*, il certificato deve essere completato con il timbro e la firma del funzionario dell'ufficio della Direzione generale della M.C.T.C. che ha proceduto alla visita e prova, nonché con il timbro dell'ufficio di appartenenza dello stesso.
3. Se i certificati di origine sono privi, in tutto o in parte, dei dati tecnici del veicolo, questi ultimi devono risultare da altra idonea documentazione.

Art. 236 Art. 78 Cod. Str. - Modifica delle caratteristiche costruttive dei veicoli in circolazione e aggiornamento della carta di circolazione

1. Ogni modifica alle caratteristiche costruttive o funzionali, tra quelle indicate nell'appendice V al presente titolo ed individuate con decreto del Ministero dei trasporti e della navigazione - Direzione generale della M.C.T.C., o che determini la trasformazione o la sostituzione del telaio, comporta la visita e prova del veicolo interessato, presso l'ufficio della Direzione generale della M.C.T.C. competente in relazione alla sede della ditta che ha proceduto alla modifica. Quando quest'ultima è effettuata da più ditte, senza che per ogni stadio dei lavori eseguiti venga richiesto il rilascio di un certificato di approvazione, l'ufficio della Direzione generale della M.C.T.C. competente per la visita e prova è quello nel cui territorio di competenza ha sede la ditta che ha operato l'ultimo intervento in materia. In tale caso la certificazione dei lavori deve essere costituita dal complesso di tutte le certificazioni, ciascuna redatta dalla ditta di volta in volta interessata dai diversi stadi, con firma del legale rappresentante autenticata nei modi di legge.
2. Ogni modifica riguardante uno dei seguenti elementi:
 - a) la massa complessiva massima;
 - b) la massa massima rimorchiabile;
 - c) le masse massime sugli assi;
 - d) il numero di assi;
 - e) gli interassi;
 - f) le carreggiate;
 - g) gli sbalzi;
 - h) il telaio anche se realizzato con una struttura portante o equivalente;
 - i) l'impianto frenante o i suoi elementi costitutivi;
 - l) la potenza massima del motore;

m) il collegamento del motore alla struttura del veicolo è subordinata al rilascio, da parte della casa costruttrice del veicolo, di apposito nulla osta, salvo diverse o ulteriori prescrizioni della casa stessa.

Qualora tale rilascio non avvenga per motivi diversi da quelli di ordine tecnico concernenti la possibilità di esecuzione della modifica, il nulla osta può essere sostituito da una relazione tecnica, firmata da persona a ciò abilitata, che attesti la possibilità d'esecuzione della modifica in questione. In tale caso deve essere eseguita una visita e prova presso l'ufficio della Direzione generale della M.C.T.C. competente in base alla sede della ditta esecutrice dei lavori, al fine di accertare quanto attestato dalla relazione predetta, prima che venga eseguita la modifica richiesta.

3. L'aggiornamento dei dati interessati dalla modifica viene eseguito dall'ufficio provinciale della Direzione generale della M.C.T.C. cui sia esibito il certificato d'approvazione definitivo della modifica eseguita, oppure all'ufficio provinciale della Direzione generale della M.C.T.C. che ha proceduto all'ultima visita e prova con esito favorevole. Tale aggiornamento ha luogo mediante l'emissione di un duplicato della carta di circolazione, i cui dati vanno variati o integrati conseguentemente alla modifica approvata.

4. La Direzione generale della M.C.T.C. definisce le competenze dei propri uffici periferici, tenuto anche conto della necessità di distribuzione dei carichi di lavoro e delle possibilità operative degli uffici stessi, nonché delle particolari collocazioni territoriali delle ditte costruttrici o trasformatrici.

Art. 237 Art. 79 Cod. Str. - Efficienza dei veicoli a motore e loro rimorchi in circolazione

1. Le prescrizioni tecniche relative alle caratteristiche funzionali e ai dispositivi di equipaggiamento dei veicoli in circolazione sono indicate nell'appendice VIII al presente titolo.

2. Le prescrizioni tecniche relative alle caratteristiche funzionali e ai dispositivi di equipaggiamento, di cui alla suddetta appendice VIII sono sostituite dalle corrispondenti indicate nelle norme di recepimento delle direttive comunitarie.

3. In assenza delle direttive comunitarie o in assenza dei regolamenti e delle raccomandazioni internazionali, il Ministro dei trasporti può stabilire prescrizioni tecniche in aggiunta o modificative di quelle di cui alla suddetta appendice VIII, avuto riguardo alle esigenze della sicurezza, della rumorosità e delle emissioni inquinanti prospettate in ambito comunitario o internazionale. Le prescrizioni tecniche relative alla rumorosità ed alle emissioni inquinanti sono stabilite sulla base dei valori limite fissati, ai sensi della *legge 3 marzo 1987, n. 59* con decreto del Ministro dell'ambiente di concerto con i Ministri dei trasporti e della sanità.

Paragrafo 3

REVISIONI - (ARTT. 80-81 CODICE DELLA STRADA)

Art. 238 Art. 80 Cod. Str. - Elementi su cui devono essere effettuati i controlli tecnici

1. Gli elementi che costituiscono l'equipaggiamento dei veicoli, aventi rilevanza ai fini della sicurezza e su cui devono essere effettuati i controlli tecnici di cui all'*art. 80, comma 1, del codice*, sono indicati nell'appendice IX al presente titolo rispettivamente per i veicoli soggetti a revisione periodica annuale oppure a revisione periodica biennale.

2. Le opere di realizzazione degli impianti occorrenti per le operazioni di revisione dei veicoli a motore e dei loro rimorchi effettuate dalla Direzione generale della M.C.T.C sono dichiarate di pubblica utilità.

3. Il Ministero dei trasporti - Direzione generale della M.C.T.C. aggiorna con propri provvedimenti la normativa di cui al presente articolo, in relazione all'evolversi della tecnologia relativa ai veicoli ed alle strumentazioni ed attrezzature necessarie per il loro controllo.

Art. 239 Art. 80 Cod. Str. - Revisioni presso imprese o consorzi e requisiti tecnico-professionali degli stessi

1. La concessione di cui all'*art. 80, comma 8, del codice*, può essere rilasciata a singole imprese di autoriparazione, di seguito denominate imprese, che ne facciano direttamente richiesta e che si impegnino a svolgere in proprio l'attività di revisione. Qualora l'impresa sia titolare di più sedi operative, ciascuna delle quali risponde ai requisiti di cui ai commi 2 e 3 presso le quali intende effettuare le revisioni, devono essere richieste e rilasciate distinte concessioni per ciascuna delle suddette sedi.

2. Le imprese di cui al comma 1, per effettuare la revisione dei veicoli immatricolati nelle province individuate dal Ministro dei trasporti e della navigazione, al fine dell'affidamento in concessione delle revisioni di cui all'*articolo 80, comma 8, del codice*, devono possedere i seguenti requisiti:

a) essere iscritte nel registro o nell'albo di cui all'*articolo 10 del decreto del Presidente della Repubblica 14 dicembre 1999, n. 558*, ed esercitare effettivamente tutte le attività previste dall'*articolo 1, comma 3, della legge 5 febbraio 1992, n. 122*;

b) possedere adeguata capacità finanziaria, stabilita con decreto del Ministro dei trasporti e della navigazione, dimostrata mediante un'attestazione di affidamento nelle forme tecniche, rilasciata da parte di:

1) aziende o istituti di credito;

2) società finanziarie con capitale sociale non inferiore a 5.000.000.000 di lire;

c) avere sede in una delle province per le quali il Ministro dei trasporti e della navigazione abbia ritenuto di avvalersi della facoltà di cui all'*art. 80, comma 8, del codice*.

3. Le imprese per le quali sono rilasciati gli atti di concessione devono essere dotate di locali che, oltre a possedere le prescritte autorizzazioni amministrative devono avere:

a) superficie di officina non inferiore 120 m²;

b) larghezza, lato ingresso, non inferiore a 6 m;

c) ingresso avente larghezza ed altezza rispettivamente non inferiori a 2,50 m e 3,50 m.

3-bis. Le imprese devono essere altresì permanentemente dotate delle attrezzature e strumentazioni indicate nell'appendice X al presente titolo.

4. La concessione di cui all'*art. 80, comma 8, del codice*, può altresì essere rilasciata ai consorzi e alle società consortili, anche in forma di cooperativa, di seguito denominati consorzi, appositamente costituiti tra imprese di autoriparazione: A tale scopo, ciascuna impresa:

a) deve avere la propria officina nel territorio del comune in cui hanno sede le altre imprese con cui forma il raggruppamento di cui alla successiva lettera b). Detta officina può essere situata in comune diverso, anche se di diversa provincia, da quello, o da quelli, in cui hanno sede le altre imprese costituenti il raggruppamento purché tutti detti comuni siano tra loro limitrofi ed almeno uno sia compreso nell'ambito della provincia per cui il consorzio ha ottenuto la concessione. Qualora si avvalgano di un unico centro attrezzato per le revisioni, questo deve essere situato in uno dei comuni predetti;

b) deve essere iscritta nel registro o nell'albo di cui all'*articolo 10 del decreto del Presidente della Repubblica 14 dicembre 1999, n. 558*, ed esercitare effettivamente almeno una delle attività previste dall'*articolo 1, comma 3, della legge 5 febbraio 1992, n. 122*. Qualora eserciti più di una delle predette attività, può partecipare a raggruppamenti individuati nell'ambito di un consorzio esclusivamente per il numero di attività effettivamente svolte strettamente necessario a garantire a ciascun raggruppamento la copertura di tutte le attività previste dall'*articolo 1, comma 3, della citata legge n. 122 del 1992*, senza cioè determinare duplicazioni di competenze tra le imprese di autoriparazione partecipanti al raggruppamento stesso;

c) può partecipare ad altri consorzi solo se titolare di più officine autorizzate. Ciascuna officina può fare parte di un solo consorzio. Le sedi operative delle imprese di cui ai commi 1 e 2 non possono partecipare, neanche limitatamente ad alcune sezioni, a consorzi;

d) deve avere una o più officine ubicate in locali aventi le caratteristiche seguenti:

d.1) superficie non inferiore ad 80 m²;

d.2) larghezza, lato ingresso, non inferiore a 4 m;

d.3) ingresso avente larghezza ed altezza rispettivamente non inferiori a 2,50 m e 3,50 m;

e) deve essere permanentemente dotata delle attrezzature e strumentazioni indicate nell'appendice X al presente titolo.

4-bis. Le imprese, anche se aderenti a consorzi, titolari di concessione concernente esclusivamente il servizio di revisione dei motocicli e dei ciclomotori a due ruote, oltre a possedere le prescritte autorizzazioni amministrative, devono avere la disponibilità di un locale adibito ad officina con superficie non inferiore a 80 metri quadrati, larghezza non inferiore a 4 metri, ingresso con larghezza ed altezza non inferiori, rispettivamente, a 2 e 2,5 metri. Esse devono altresì essere permanentemente dotate delle attrezzature e strumentazioni indicate al comma 1-ter dell'appendice X al presente titolo.

5. I consorzi, al fine dell'affidamento in concessione delle revisioni di cui all'*articolo 80, comma 8, del codice*, devono altresì possedere i requisiti previsti al comma 2, lettere b) e c).

6. Sono a carico dell'impresa, o del consorzio che richiede la concessione, tutte le spese inerenti i sopralluoghi effettuati dai funzionari della Direzione generale della M.C.T.C., per accertare la sussistenza dei requisiti tecnico-professionali necessari. Gli importi relativi, unitamente a quelli riguardanti i sopralluoghi volti a verificare il permanere dei predetti requisiti, sono stabiliti con decreto del Ministro dei trasporti e della navigazione, di concerto con il Ministro del tesoro, sentito il Ministro delle finanze.

Art. 240 Art. 80 Cod. Str. - Requisiti dei titolari delle imprese e dei responsabili tecnici

1. I requisiti personali e professionali del titolare dell'impresa individuale, quando questa si avvalga di una sola sede operativa, o in sua vece e negli altri casi, ivi compresi i consorzi, del responsabile tecnico, sono i seguenti:

- a) avere raggiunto la maggiore età;
- b) non essere e non essere stato sottoposto a misure restrittive di sicurezza personale o a misure di prevenzione;
- c) non essere e non essere stato interdetto o inabilitato o dichiarato fallito ovvero non avere in corso procedimento per dichiarazione di fallimento;
- d) essere cittadino italiano o di altro stato membro della Comunità Europea, ovvero di uno Stato anche non appartenente alla Comunità Europea, con cui sia operante specifica condizione di reciprocità;
- e) non avere riportato condanne per delitti, anche colposi e non essere stato ammesso a godere dei benefici previsti dall'art. 444 del codice di procedura penale e non essere sottoposto a procedimenti penali;
- f) essere fisicamente idoneo all'esercizio dell'attività in base a certificazione rilasciata dal competente organo sanitario del comune di esercizio dell'attività;]
- g) aver conseguito un diploma di perito industriale, di geometra o di maturità scientifica ovvero un diploma di laurea o di laurea breve in ingegneria;
- h) aver superato un apposito corso di formazione organizzato secondo le modalità stabilite dal Dipartimento dei trasporti terrestri .

2. Il responsabile tecnico deve inoltre svolgere la propria attività in maniera continuativa presso la sede operativa dell'impresa o presso il consorzio cui è stata rilasciata la concessione stessa. Il responsabile tecnico non può operare presso più di una sede operativa di impresa o presso più di un consorzio che effettui il servizio di revisione ed è tenuto a presenziare e certificare personalmente tutte le fasi delle operazioni di revisione che si riferiscono alla sua responsabilità. In caso di temporanea assenza od impedimento del responsabile tecnico, quest'ultimo può essere sostituito, per un periodo non superiore a trenta giorni l'anno, dai soggetti e con i criteri stabiliti dal Dipartimento dei trasporti terrestri .

Art. 241 Art. 80 Cod. Str. - Attrezzature delle imprese e dei consorzi abilitati alla revisione dei veicoli

1. Le imprese ed i consorzi di cui all'*art. 80, comma 8, del codice*, per effettuare la revisione dei veicoli immatricolati nelle province individuate dal Ministro dei trasporti e della navigazione, al fine dell'affidamento in concessione delle revisioni di cui al comma indicato, devono essere dotati delle attrezzature e strumentazioni indicate nell'appendice X al presente titolo.

2. Le attrezzature di cui al comma 1, lettere a), b), c), d), e), f), g), nonché quelle di cui al comma 1-bis della suddetta appendice devono essere approvate, od omologate nel tipo, dai competenti Uffici del Ministero dei trasporti e della navigazione secondo le prescrizioni dallo stesso stabilite. Le attrezzature di cui alle lettere h) e l) del comma 1 della suddetta appendice devono essere riconosciute idonee, rispettivamente, dall'Istituto superiore prevenzione e sicurezza sul lavoro e dal competente ufficio presso la Camera di commercio, industria, artigianato e agricoltura.

3. Il Ministero dei trasporti e della navigazione - Direzione generale della M.C.T.C. aggiorna con propri provvedimenti la normativa di cui al presente articolo, in relazione all'evolversi della tecnologia relativa ai veicoli ed alle strumentazioni ed attrezzature necessarie per il loro controllo.

Art. 242 Art. 81 Cod. Str. - Profili professionali che danno titolo all'effettuazione degli accertamenti tecnici

1. Gli accertamenti tecnici previsti dal codice sono effettuati dai dipendenti dei ruoli della Direzione generale della M.C.T.C. secondo il quadro di riferimento di cui la tabella III.1. Gli accertamenti tecnici menzionati nelle lettere a) e b) della succitata tabella riservati alla competenza dei profili professionali di ingegnere direttore coordinatore, ingegnere direttore, ingegnere e ai dirigenti tecnici ingegneri, possono essere effettuati con la collaborazione dei funzionari, abilitati all'effettuazione degli accertamenti tecnici di cui alle lettere d) ed e) della tabella medesima, in conformità alle istruzioni che saranno impartite al riguardo dalla Direzione generale della M.C.T.C.

2. Con provvedimento del Ministro dei trasporti e della navigazione saranno individuati gli accertamenti tecnici non riservati ai diversi profili di ingegnere.

3. Nel caso che i profili professionali indicati nella tabella III.1 siano sostituiti da nuovi profili professionali, il Ministro dei trasporti e della navigazione, con proprio decreto, stabilisce l'equiparazione tra i profili professionali precedenti e quelli successivamente individuati.

4. A seguito di innovazioni interessanti lo stato giuridico del personale della Direzione generale della M.C.T.C., il Ministro dei trasporti e della navigazione, con proprio decreto, provvede a stabilire l'equiparazione tra i profili professionali precedenti e le figure professionali indicate con il nuovo ordinamento.

Sezione II

DESTINAZIONE ED USO DEI VEICOLI

Art. 243 Art. 82 Cod. Str. - Caratteristiche costruttive dei veicoli in relazione alla destinazione ed all'uso degli stessi

1. Le caratteristiche costruttive dei veicoli, in relazione a quanto disposto dall'*art. 82, comma 7, del codice*, devono soddisfare le prescrizioni fissate dall'*art. 227, comma 2*, in relazione al punto F dell'appendice V al presente titolo.

Art. 244 Articoli 84 e 85 Cod. Str. - Servizio di noleggio con conducente per trasporto di persone

1. Ai fini della possibile destinazione a noleggio con conducente, di cui all'*art. 85, comma 2, del codice*, vengono considerate adibite al trasporto specifico di persone sia le autoambulanze cosiddette di trasporto che quelle cosiddette di soccorso.

Sezione III

DOCUMENTI DI CIRCOLAZIONE E IMMATRICOLAZIONE

Paragrafo 1

FORMALITA' PER LA CIRCOLAZIONE DI AUTOVEICOLI, MOTOVEICOLI E CICLOMOTORI - (ARTT. 93-99 CODICE DELLA STRADA)

Art. 245 Art. 93 Cod. Str. - Comunicazioni fra gli uffici della M.C.T.C. e del P.R.A.

1. L'ufficio provinciale della Direzione generale della M.C.T.C., per i casi previsti dall'*art. 93, comma 5, del codice*, trasmette agli uffici provinciali del P.R.A. entro tre giorni dall'emissione della carta di circolazione definitiva, qualora la stessa venga rilasciata contestualmente alla targa, ovvero in caso contrario, all'atto dell'emissione della carta di circolazione provvisoria, una comunicazione contenente i dati di identificazione dei veicoli immatricolati e i dati anagrafici di chi se ne è dichiarato proprietario, nonché, ove ricorrano, anche le generalità dell'usufruttuario o del locatario con facoltà di acquisto o del venditore con patto di riservato dominio.

2. La comunicazione di cui al comma 1 avviene attraverso le trasmissioni di un tabulato meccanografico, fino a che non siano normalizzati i sistemi di collegamento di tipo telematico o elettronico. Tale normalizzazione con i relativi costi viene stabilita con decreto del Ministro dei trasporti, di concerto con il Ministro delle finanze, sentito l'A.C.I., da emettersi entro due anni dall'entrata in vigore del codice.

3. L'ufficio provinciale del P.R.A., entro tre giorni dal rilascio, dà comunicazione dell'avvenuta consegna del certificato di proprietà all'ufficio provinciale della Direzione generale della M.C.T.C., con le modalità di cui al comma 2.

4. Qualora l'ufficio provinciale del P.R.A. accerti che il proprietario di un veicolo sia una persona diversa da quella le cui generalità sono indicate nella carta di circolazione, deve darne comunicazione, trasmettendo nel contempo la carta di circolazione, all'ufficio provinciale della Direzione generale della M.C.T.C. che provvede, a richiesta del nuovo intestatario, ad una nuova immatricolazione con il rilascio di nuove targhe e nuova carta di circolazione contenente gli estremi della targa precedentemente rilasciata e la data di rilascio della stessa. Anche dell'effettuato nuovo rilascio è data comunicazione all'ufficio provinciale del P.R.A.

Art. 246 Art. 93 Cod. Str. - Caratteristiche dei veicoli destinati a servizio di polizia stradale

1. I veicoli destinati esclusivamente all'impiego dei servizi di polizia stradale, ai sensi dell'*art. 93, comma 11, del codice*, oltre che rispondere alle norme del *codice* e del *presente regolamento* per quanto riguarda le caratteristiche tecniche stabilite per la categoria di appartenenza, devono possedere altresì i requisiti fissati dall'*art. 227, comma 2*, in relazione al punto F, lettera g) dell'appendice V al presente titolo.

2. Il Ministro dei trasporti e della navigazione può stabilire che ai veicoli di cui al comma 1 venga rilasciata una speciale targa di immatricolazione, anche in deroga ai criteri fissati nel comma 1, lettere a) e c), dell'appendice XII al presente titolo, al fine dell'indicazione che detti veicoli sono destinati esclusivamente al servizio di polizia stradale.

Art. 247 Art. 94 Cod. Str. - Comunicazioni degli uffici della M.C.T.C. e del P.R.A.

1. Gli uffici provinciali della Direzione generale della M.C.T.C. comunicano agli uffici provinciali del P.R.A. i dati di identificazione dei veicoli di cui viene chiesto il trasferimento di residenza e di proprietà ed i dati anagrafici di chi si è rispettivamente dichiarato intestatario o nuovo intestatario, nei tempi di cui all'*art. 245, commi 1 e 3*, e con le modalità di cui al comma 2 dello stesso articolo.

2. Gli uffici provinciali del P.R.A. comunicano agli uffici provinciali della M.C.T.C. le informazioni relative ai veicoli di cui viene chiesto il trasferimento di proprietà nei tempi di cui all'*art. 245, commi 1 e 3*, e con le modalità di cui al comma 2 dello stesso articolo.

3. L'ufficio centrale operativo della Direzione generale della M.C.T.C. provvede ad aggiornare la carta di circolazione per i trasferimenti di residenza comunicati alle anagrafi comunali sei mesi dopo la data di pubblicazione del *presente regolamento* nella Gazzetta Ufficiale della Repubblica, trasmettendo per posta, alla nuova residenza del proprietario o dell'usufruttuario o del locatario del veicolo cui si riferisce la carta di circolazione, un tagliando di convalida da apporre sulla carta di circolazione medesima. A tal fine i comuni devono trasmettere al suddetto ufficio della Direzione generale della M.C.T.C., per via telematica o su supporto magnetico secondo i tracciati record prescritti dalla stessa Direzione generale, notizia dell'avvenuto trasferimento di residenza, nel termine di un mese decorrente dalla data di registrazione della variazione anagrafica. Gli ufficiali di anagrafe che ricevono la comunicazione del trasferimento di residenza, senza che sia stata ad essi dimostrata, previa consegna delle attestazioni, l'avvenuta effettuazione dei versamenti degli importi dovuti ai sensi della *legge 1° dicembre 1986, n. 870* per l'aggiornamento della carta di circolazione, ovvero non sia stato ad essi contestualmente dichiarato che il soggetto trasferito non è proprietario o locatario o usufruttuario di autoveicoli, motoveicoli o rimorchi, sono responsabili in solido dell'omesso pagamento.

4. Nei casi non previsti nel comma 3, all'aggiornamento della carta di circolazione provvedono gli uffici provinciali della Direzione generale della M.C.T.C., che provvedono, altresì, al rinnovo della carta di circolazione nei casi di smarrimento, di sottrazione o di distruzione della carta medesima o delle targhe di cui agli *articoli 95 e 102 del codice*.

Art. 247-bis Variazione dell'intestatario della carta di circolazione e intestazione temporanea di autoveicoli, motoveicoli e rimorchi

1. In caso di variazione della denominazione dell'ente intestatario della carta di circolazione relativa a veicoli, motoveicoli e rimorchi, anche derivante da atti di trasformazione o di fusione societaria, che non danno luogo alla creazione di un nuovo soggetto giuridico distinto da quello originario e non necessitano, in forza della disciplina vigente in materia, di annotazione nel pubblico registro automobilistico, gli interessati chiedono al competente ufficio del Dipartimento per i trasporti, la navigazione ed i sistemi informativi e statistici l'aggiornamento della carta di circolazione. Le medesime disposizioni si applicano nel caso di variazione delle generalità della persona fisica intestataria della carta di circolazione.

2. Gli uffici di cui al comma 1, procedono, a richiesta degli interessati:

a) all'aggiornamento della carta di circolazione, intestata ad altro soggetto, relativa agli autoveicoli, ai motoveicoli ed ai rimorchi dei quali gli interessati hanno la temporanea disponibilità, per periodi superiori a trenta giorni, a titolo di comodato ovvero in forza di un provvedimento di affidamento in custodia giudiziale; sulla carta di circolazione è annotato il nominativo del comodatario e la scadenza del relativo contratto, ovvero il nominativo dell'affidatario; nel caso di comodato, sono esentati dall'obbligo di aggiornamento della carta di circolazione i componenti del nucleo familiare, purché conviventi;

b) all'aggiornamento dell'archivio nazionale dei veicoli, di cui agli *articoli 225, comma 1, lettera b)*, e *226, comma 5, del decreto legislativo 30 aprile 1992, n. 285*, rilasciando apposita ricevuta, nel

caso di locazione senza conducente di autoveicoli, motoveicoli e rimorchi per periodi superiori ai trenta giorni; nel predetto archivio è annotato il nominativo del locatario e la scadenza del relativo contratto;

c) alla nuova immatricolazione di autoveicoli e motoveicoli destinati esclusivamente ai servizi di polizia stradale, assegnando la speciale targa di cui all'*articolo 246, comma 2*, in dotazione dei Corpi di polizia provinciale e municipale a titolo di locazione senza conducente per periodi superiori ai trenta giorni; sulla carta di circolazione, intestata a nome del locatore, è annotato il Corpo di polizia provinciale o municipale locatario e la durata del relativo contratto;

d) all'aggiornamento della carta di circolazione di autoveicoli, motoveicoli e rimorchi immatricolati a nome di soggetti incapaci, mediante annotazione dei dati anagrafici del genitore o del tutore responsabile della circolazione del veicolo;

e) al di fuori dei casi precedenti, all'aggiornamento della carta di circolazione di autoveicoli, motoveicoli e rimorchi, che siano in disponibilità di soggetto diverso dall'intestatario per periodi superiori ai trenta giorni, in forza di contratti o atti unilaterali che, in conformità alle norme dell'ordinamento civilistico, comunque determinino tale disponibilità.

Art. 248 Art. 97 Cod. Str. - Targa per ciclomotori

1. La targa di cui all'*art. 97 del codice* ha le caratteristiche di cui all'*articolo 250* ed è contraddistinta da un codice alfanumerico.
2. Non può essere prodotta ed utilizzata una targa che rechi un codice alfanumerico già assegnato ad altra targa.
3. La targa è strettamente legata al titolare, che la applica solo al veicolo identificato nel certificato di circolazione di cui risulta intestatario. Chi risulta intestatario di più veicoli deve conseguentemente munirsi di un corrispondente numero di certificati di circolazione e di targhe.

Art. 249 Art. 97 Cod. Str. - Utilizzazione della targa in caso di trasferimento di proprietà dei ciclomotori

1. In caso di trasferimento di proprietà, o di costituzione di usufrutto o di locazione con facoltà di acquisto del ciclomotore, o di patto di riservato dominio del ciclomotore, la targa rimane in possesso del titolare che può riutilizzarla per una successiva richiesta di certificato di circolazione dopo averne dato comunicazione ai soggetti di cui al comma 2 per l'aggiornamento dell'Archivio nazionale dei veicoli di cui all'*articolo 225 del codice*. L'annotazione nell'Archivio nazionale dei veicoli dei dati relativi alla proprietà non muta la natura giuridica di bene mobile non registrato del ciclomotore ed è effettuata, ai fini di sola notizia, per l'individuazione del responsabile della circolazione.
2. Il titolare che non intenda riutilizzare la targa assegnatagli provvede alla sua distruzione e ne dà comunicazione ad un ufficio motorizzazione civile del Dipartimento per i trasporti terrestri, ovvero ad uno dei soggetti di cui all'*articolo 251*, con le modalità stabilite dal Ministero delle infrastrutture e dei trasporti, ai fini dell'aggiornamento della sezione "ciclomotori" dell'Archivio nazionale dei veicoli.

Art. 250 Art. 97 Cod. Str. - Caratteristiche e modalità di applicazione della targa per ciclomotori

1. La targa è composta da sei caratteri alfanumerici, nonché dal marchio ufficiale della Repubblica italiana. Il fondo della targa è bianco. Il colore dei caratteri e del marchio ufficiale della Repubblica italiana è nero. I caratteri alfanumerici sono realizzati mediante imbutitura, profonda $1,4 \pm 0,1$ millimetri, su un supporto metallico piano in lamiera di alluminio dello spessore di $1,00 \pm 0,05$ millimetri, ricoperto di pellicola retroriflettente autoadesiva.
2. La forma e le dimensioni della targa e del marchio sono indicati nella figura III 3; il formato dei caratteri nella tabella III 2.
- [3. Le cifre e le lettere componenti il codice del contrassegno sono di colore nero (tab. III.2 che fa parte integrante del presente regolamento). Anche il marchio ufficiale della Repubblica italiana è di colore nero.]
4. Il codice alfanumerico è costituito da una combinazione di lettere e numeri. La progressione delle combinazioni viene stabilita dal Dipartimento per i trasporti terrestri.
5. La targa non deve essere necessariamente illuminata, salvo eventuale diversa disposizione impartita dal Ministro dei trasporti e della navigazione. Essa deve essere applicata con le medesime

modalità previste per le targhe dei motoveicoli, tranne per quanto riguarda l'altezza minima da terra del suo bordo inferiore che può discendere al di sotto del valore minimo ivi previsto, purché non sia inferiore al raggio della ruota o delle ruote posteriori misurato a veicolo carico.

[6. L'applicazione del contrassegno su qualsiasi ciclomotore deve essere concepita in modo tale da rendere possibile l'installazione e la rimozione da parte di chi sia a ciò legittimato.]

7. Il Ministro dei trasporti e della navigazione può, in caso di particolari esigenze, stabilire caratteristiche diverse da quelle indicate nei commi 1 e 2.

Art. 251 Art. 97 Cod. Str. - Affidamento delle procedure di rilascio di targhe e certificati di circolazione

1. Con provvedimento del Ministero delle infrastrutture e dei trasporti - Dipartimento per i trasporti terrestri, sono disciplinate le modalità di affidamento, senza oneri per lo Stato, delle procedure di rilascio delle targhe e di rilascio ed aggiornamento dei certificati di circolazione dei ciclomotori, ai soggetti che esercitano attività di consulenza per la circolazione dei mezzi di trasporto, di cui alla *legge 8 agosto 1991, n. 264*, e successive modificazioni, abilitati al collegamento telematico con il Centro elaborazione dati del Dipartimento per i trasporti terrestri, che ne facciano richiesta.

2. I soggetti che esercitano attività di consulenza per la circolazione dei mezzi di trasporto, di cui alla *legge 8 agosto 1991, n. 264*, e successive modificazioni, abilitati al rilascio delle targhe e dei certificati di circolazione dei ciclomotori ai sensi del comma 1, espongono, all'esterno dei locali dove hanno la sede, l'insegna indicata nella figura III 3/a.

Art. 252 Art. 97 Cod. Str. - Adempimenti dell'intestatario del certificato di circolazione

1. In caso di smarrimento, distruzione o sottrazione del certificato di circolazione, l'intestatario dello stesso, entro quarantotto ore, ne fa denuncia agli organi di Polizia e chiede il duplicato ad un ufficio motorizzazione civile del Dipartimento per i trasporti terrestri o ad uno dei soggetti di cui all'*articolo 251* che provvede a rilasciarlo contestualmente alla domanda, con le modalità prescritte dal Ministero delle infrastrutture e dei trasporti. Analogamente procede in caso di deterioramento del certificato di circolazione, previa consegna del documento deteriorato.

2. In caso di smarrimento, distruzione o sottrazione della targa, l'intestatario del corrispondente certificato di circolazione, entro quarantotto ore, chiede il rilascio di un nuovo certificato e l'emissione di una nuova targa ad un ufficio motorizzazione civile del Dipartimento per i trasporti terrestri o ad uno dei soggetti di cui all'*articolo 251* che provvede a rilasciare il nuovo certificato e la nuova targa contestualmente alla domanda, con le modalità prescritte dal Ministero delle infrastrutture e dei trasporti. Analogamente procede in caso di deterioramento della targa, previa distruzione della stessa.

3. Il centro elaborazione dati del Dipartimento per i trasporti terrestri aggiorna telematicamente gli archivi del Ministero dell'interno in relazione alle operazioni di cui ai commi 1 e 2.

4. Il titolare che, successivamente alla richiesta di cui ai commi 1 e 2, rientra in possesso del certificato di circolazione o della targa smarriti o sottratti, provvede alla loro distruzione.

5. In caso di trasferimento di residenza delle persone fisiche intestatarie di certificati di circolazione, i comuni, previa obbligatoria richiesta da parte degli interessati, devono trasmettere all'Ufficio centrale operativo del Dipartimento per i trasporti terrestri, per via telematica o su supporto cartaceo, secondo la modulistica prescritta dal Dipartimento per i trasporti terrestri, notizia dell'avvenuto trasferimento di residenza, nel termine di un mese decorrente dalla data di registrazione della variazione anagrafica. L'Ufficio centrale operativo sopra citato provvede ad aggiornare il certificato di circolazione trasmettendo per posta, alla nuova residenza dell'intestatario, un tagliando di convalida da apporre sul certificato di circolazione.

6. Nei casi non previsti al comma 5, l'intestatario deve chiedere, entro trenta giorni dal trasferimento di residenza, l'aggiornamento del certificato di circolazione ad un ufficio motorizzazione civile del Dipartimento per i trasporti terrestri o ad uno dei soggetti di cui all'*articolo 251* che provvedono a rilasciare contestualmente alla domanda, con le modalità prescritte dal Ministero delle infrastrutture e dei trasporti, un tagliando, recante la nuova residenza, da apporre sul certificato di circolazione.

Art. 253 Art. 97 Cod. Str. - Norme transitorie per i ciclomotori in circolazione

1. I ciclomotori muniti di certificato di idoneità tecnica, ovvero di certificato di conformità, già rilasciato alla data del 30 giugno 1993, potranno continuare a circolare senza il contrassegno di identificazione:

- a) fino al 30 settembre 1993, se il loro certificato risulta rilasciato dal 1° luglio 1992 al 30 giugno 1993;
- b) fino al 31 dicembre 1993, se il loro certificato risulta rilasciato dal 1° luglio 1991 al 30 giugno 1992;
- c) fino al 31 marzo 1994, se il loro certificato risulta rilasciato dal 1° luglio 1989 al 30 giugno 1991;
- d) fino al 30 giugno 1994, se il loro certificato risulta rilasciato prima del 1° luglio 1989.

2. Per l'assegnazione ed il rilascio del contrassegno ai ciclomotori di cui al comma 1, nonché per la sua registrazione, si applicano le norme del presente regolamento.

Art. 254 Art. 98 Cod. Str. - Circolazione di prova

[1. Le fabbriche costruttrici di sistemi o dispositivi d'equipaggiamento di veicoli a motore e di rimorchi, qualora l'applicazione di tali sistemi o dispositivi costituisca motivo di aggiornamento della carta di circolazione, ai sensi dell'art. 236, sono assimilate alle fabbriche costruttrici di veicoli a motore e di rimorchi. Alle predette fabbriche costruttrici di sistemi o di dispositivi di equipaggiamento di veicoli a motore e di rimorchi, ai loro rappresentanti, concessionari, commissionari e agenti di vendita, ai commercianti autorizzati di tali veicoli si applicano le disposizioni previste dall'art. 98 del codice.]

Art. 255 Art. 99 Cod. Str. - Targhe provvisorie di circolazione

1. Le sigle di individuazione degli uffici provinciali della Direzione generale della M.C.T.C., ai fini del rilascio delle targhe provvisorie di cui all'art. 99 del codice sono quelle indicate nell'appendice XI al presente titolo.

2. I criteri per la formazione dei dati riportati nelle targhe provvisorie sono i seguenti:

- a) sigla d'individuazione dell'ufficio provinciale, come indicato nella suddetta appendice. Detto elenco può essere aggiornato con decreto del Ministro dei trasporti e della navigazione, a seguito dell'istituzione di ulteriori province;
- b) marchio ufficiale della Repubblica italiana;
- c) serie progressiva costituita da cinque caratteri numerici.

Il Ministero dei trasporti e della navigazione - Direzione generale della M.C.T.C. può stabilire che la serie in questione sia modificata ed integrata da caratteri alfabetici.

Paragrafo 2

TARGHE - (ARTT. 100-102 CODICE DELLA STRADA)

Art. 256 Art. 100 Cod. Str. - Definizione delle targhe di immatricolazione, ripetitrici e di riconoscimento

1. Agli effetti del presente regolamento, si definiscono targhe d'immatricolazione:

- a) quelle posteriori ed anteriori degli autoveicoli, di cui all'art. 100, comma 1, del codice;
- b) quelle posteriori dei rimorchi, di cui all'art. 100, comma 3, del codice;
- c) quelle posteriori dei motoveicoli, di cui all'art. 100, comma 2, del codice;
- d) quelle posteriori delle macchine agricole semoventi, di cui all'art. 113, comma 1, del codice;
- e) quelle posteriori dei rimorchi agricoli, di cui all'art. 113, comma 3, del codice;
- f) quelle posteriori delle macchine operatrici semoventi, di cui all'art. 114, comma 4, del codice;
- g) quelle posteriori delle macchine operatrici trainate, di cui all'art. 114, comma 4, del codice.

2. Si definiscono targhe ripetitrici:

- a) quelle contenenti i dati di immatricolazione dei veicoli trainanti, di cui devono essere muniti posteriormente i carrelli appendice durante la circolazione, di cui all'art. 100, comma 4, del codice;
- b) quelle contenenti i dati di immatricolazione dei veicoli trainanti, di cui devono essere munite posteriormente le macchine agricole trainate, quando ricorrono le condizioni previste dall'articolo 113, comma 2, del codice;
- c) quelle contenenti i dati di immatricolazione dei veicoli trainanti, di cui devono essere munite posteriormente le macchine operatrici trainate, di cui all'art. 114, comma 4, del codice.

[3. Si definiscono targhe prova quelle di cui devono essere muniti posteriormente i veicoli in circolazione di prova, di cui all'articolo 98, comma 1, del codice.]

4. Si definiscono targhe di riconoscimento:

a) quelle di cui devono essere munite le autovetture e gli autoveicoli ad uso promiscuo di cui all'*art. 131, comma 2, del codice*;

b) quelle di cui devono essere muniti gli autoveicoli, i motoveicoli ed i rimorchi di cui all'*art. 134, comma 1, del codice*;

c) i contrassegni di identificazione, di cui devono essere muniti i ciclomotori ai sensi dell'*art. 97, comma 1, del codice* .

4-bis. Fermo restando che anche ai fini dell'applicazione delle sanzioni previste dall'*articolo 100, commi 11 e seguenti, del decreto legislativo 30 aprile 1992, n. 285*, i dati identificativi dei veicoli sono quelli stabiliti nell'appendice XII, alle targhe è aggiunta la sigla di identificazione della provincia, come riportata nell'appendice XI al presente titolo.

Art. 257 Art. 100 Cod. Str. - Criteri per la formazione dei dati delle targhe dei veicoli a motore e dei rimorchi

1. I criteri per la formazione dei dati riportati nelle targhe di cui all'*art. 100, comma 9, del codice*, sono quelli riportati nell'appendice XII al presente titolo.

2. Fermo restando quanto previsto dall'*art. 246*, il Ministro dei trasporti può, in caso di particolari esigenze, stabilire una successione ed un impiego di caratteri alfanumerici diversi da quelli indicati al comma 1 della suddetta appendice XII.

Art. 258 Art. 100 Cod. Str. - Collocazione delle targhe di immatricolazione, ripetitrici e di riconoscimento

1. Gli alloggiamenti delle targhe d'immatricolazione ripetitrici, e di riconoscimento devono presentare una superficie piana o approssimativamente piana, di ampiezza idonea a contenere la targa cui sono destinati. Fermo restando quanto stabilito nella materia dalle norme previgenti per i veicoli immatricolati anteriormente al 1° gennaio 1999, le dimensioni e la collocazione dei diversi tipi di targhe sono le seguenti:

a) targhe di immatricolazione anteriori degli autoveicoli: 360 mm x 110 mm, collocate sul lato anteriore dei veicoli (fig. III.4/a);

b) targhe di immatricolazione posteriori degli autoveicoli e loro rimorchi:

1) formato A: 520 mm x 110 mm, collocate sul lato posteriore dei veicoli e loro rimorchi (fig. III.4/b) ;

2) formato B: 297 mm x 214 mm, collocate sul lato posteriore dei veicoli (il formato in questione è destinato esclusivamente agli autoveicoli e loro rimorchi il cui alloggiamento targa non consente l'installazione della targa formato A) (fig. III.4/c) ;

c) targhe ripetitrici per carrelli appendice:

1) formato A: 486 mm x 109 mm, collocate sul lato posteriore dei veicoli (fig. III.4/l);

2) formato B: 336 mm x 202 mm, collocate sul lato posteriore dei veicoli (il formato in questione è destinato esclusivamente ai veicoli il cui alloggiamento targa non consente l'installazione della targa formato A) (fig. III.4/m) ;

d) targhe di immatricolazione, dei rimorchi agricoli, delle macchine operatrici trainate; targhe EE per autoveicoli e loro rimorchi comprese quelle ripetitrici per carrelli appendice: 340 mm x 109 mm, collocate sul lato posteriore dei veicoli (fig. III.4/h, III.4/i, III.4/o, III.4/s, III.4/u) ;

e) targhe di immatricolazione delle macchine agricole semoventi, delle macchine operatrici semoventi; targhe ripetitrici delle macchine agricole semoventi e delle macchine operatrici semoventi; targhe EE per motoveicoli: 165 mm x 165 mm, collocate sul lato posteriore dei veicoli (fig. III.4/f, III.4/g, III.4/n, III.4/p, III.4/q, III.4/r, III.4/v);

e-bis) targhe di immatricolazione dei motoveicoli: 177 mm x 177 mm collocate sul lato posteriore dei motoveicoli (figura III.4/e) .

Art. 259 Art. 100 Cod. Str. - Modalità di installazione delle targhe

1. Gli alloggiamenti devono essere tali che, a seguito del loro corretto montaggio, le targhe presentino le seguenti caratteristiche:

a) posizione della targa posteriore nel senso della larghezza, con esclusione delle targhe d'immatricolazione dei rimorchi agricoli e delle macchine operatrici trainate: la linea verticale mediana della targa non può trovarsi più a destra del piano di simmetria longitudinale del veicolo e in ogni

caso, nei veicoli trainati, deve essere assicurata una congrua distanza tra targa d'immatricolazione e targa ripetitrice. Il bordo laterale sinistro della targa non può trovarsi più a sinistra del piano verticale parallelo al piano longitudinale di simmetria del veicolo e tangente al luogo in cui la sezione trasversale del veicolo, larghezza fuori tutto, raggiunge la sua dimensione massima;

b) posizione, nel senso della larghezza, delle targhe d'immatricolazione dei rimorchi agricoli e delle macchine operatrici trainate: tali targhe devono essere poste in prossimità del margine destro del lato posteriore del veicolo, senza oltrepassare tale margine;

c) posizione della targa rispetto al piano longitudinale di simmetria del veicolo: la targa è perpendicolare o sensibilmente perpendicolare al piano di simmetria longitudinale del veicolo;

d) posizione della targa posteriore rispetto alla verticale: la targa è verticale con un margine di tolleranza di 5°. Tuttavia, nella misura in cui la forma del veicolo lo richiede, essa può essere anche inclinata rispetto alla verticale di un angolo non superiore a 30°, quando la superficie recante i caratteri alfanumerici è rivolta verso l'alto e a condizione che il bordo superiore della targa non disti dal suolo più di 1,20 m; di un angolo non superiore a 15°, quando la superficie recante il numero di immatricolazione è rivolta verso il basso e a condizione che il bordo superiore della targa disti dal suolo più di 1,20 m;

e) altezza della targa posteriore rispetto al suolo: l'altezza del bordo inferiore della targa dal suolo non deve essere inferiore a 0,30 m, e a 0,20 m per i soli motoveicoli; l'altezza del bordo superiore della targa dal suolo non deve essere superiore a 1,20 m. Tuttavia, qualora sia praticamente impossibile osservare quest'ultima disposizione, l'altezza può superare 1,20 m, ma deve essere il più possibile vicino a questo limite, compatibilmente con le caratteristiche costruttive del veicolo, e non può comunque superare i 2 m;

f) condizioni geometriche di visibilità: la targa posteriore deve essere visibile in tutto lo spazio compreso tra quattro piani, dei quali: due verticali che passano per i due bordi laterali della targa, formando verso l'esterno un angolo di 30° con il piano longitudinale mediano del veicolo; un piano che passa per il bordo superiore della targa formando con il piano orizzontale un angolo di 15° verso l'alto; un piano orizzontale che passa per il bordo inferiore della targa (tuttavia, se l'altezza del bordo superiore della targa dal suolo è superiore a 1,20 m, quest'ultimo piano deve formare con il piano orizzontale un angolo di 15° verso il basso);

g) determinazione dell'altezza della targa rispetto al suolo: le altezze di cui alle lettere d), e) e f) devono essere misurate a veicolo scarico.

2. E' ammesso l'uso di cornici portatarga a condizione che siano di materiale opaco e che ricoprano il bordo della targa per una profondità non superiore a 3 mm. E' vietato applicare sui portatarga e sulle teste delle viti di fissaggio materiali aventi proprietà retroriflettenti. E' vietato applicare sulla targa qualsiasi rivestimento di materiale anche se trasparente, ad esclusione dei talloncini autoadesivi di cui all'*articolo 260*.

Art. 260 Art. 100 Cod. Str. - Caratteristiche costruttive, dimensionali, fotometriche, cromatiche e di leggibilità delle targhe. Requisiti di idoneità per la loro accettazione

1. Il fondo delle targhe è giallo per le targhe di immatricolazione delle macchine agricole semoventi o trainate, delle macchine operatrici semoventi o trainate e per tutte le targhe ripetitrici, ad eccezione delle parti poste all'estremità delle targhe per autoveicoli, loro rimorchi e motoveicoli; è bianco in tutti gli altri casi, ad eccezione delle parti poste all'estremità delle targhe per autoveicoli, loro rimorchi e motoveicoli. I caratteri ed il marchio ufficiale della Repubblica italiana sono neri, la sigla I è bianca, ad eccezione dei casi di seguito indicati:

a) colore rosso: scritta RIM. AGR.; lettera R delle targhe ripetitrici; marchio ufficiale e caratteri alfanumerici delle targhe di immatricolazione delle macchine operatrici;

[b) colore verde: lettera P di tutte le targhe per la circolazione di prova e lettere M ed A ed M ed O che la integrano, rispettivamente, nelle targhe per la circolazione di prova delle macchine agricole e delle targhe per la circolazione di prova delle macchine operatrici;]

c) colore azzurro: lettere EE di tutte targhe previste dall'*articolo 134, comma 1, del codice*;

c-bis) colore nero: sigla I alle targhe per escursionisti esteri, quando prevista .

2. Tutti i caratteri alfanumerici e gli elementi complementari impressi nelle targhe sono realizzati mediante imbutitura profonda $1,4 \pm 0,1$ mm, che può essere ridotta fino a 0,5 mm per il cerchio su cui è stampato il marchio ufficiale della Repubblica italiana, per l'ellisse su cui è stampata la sigla dello Stato italiano nelle targhe per escursionisti esteri, per il rettangolo destinato a contenere il talloncino di scadenza nelle targhe per escursionisti esteri nonché per i riquadri rettangolari delle targhe ripetitrici, di cui all'appendice XII, comma 3, al presente titolo.

3. Nelle targhe degli autoveicoli, dei rimorchi e dei motoveicoli degli escursionisti esteri, la zona rettangolare in rilievo larga 69 mm ed alta 20 mm è destinata a contenere un talloncino delle medesime dimensioni, in materiale autoadesivo di colore rosso, con impressi, in colore bianco, il numero del mese e, dopo un tratto bianco di separazione, le ultime due cifre dell'anno in cui scade la validità della carta di circolazione. Nelle targhe di immatricolazione degli autoveicoli, dei rimorchi e

dei motoveicoli la zona rettangolare posta all'estrema destra è destinata a contenere due talloncini in materiale autoadesivo, che non formano parte integrante della targa e non influiscono ai fini dell'identificazione del veicolo e del relativo intestatario: il primo, da applicarsi nella parte alta, reca in giallo le ultime due cifre dell'anno di immatricolazione; il secondo, da applicarsi nella parte bassa, reca in bianco la sigla della provincia di residenza dell'intestatario della carta di circolazione.

4. Le dimensioni delle targhe e il formato dei relativi caratteri sono quelli previsti nelle figure allegate al *presente regolamento*.

5. Il sistema di targatura stabilito dal *presente regolamento* entra in vigore, ai sensi dell'*art. 235, comma 7, del codice*, a partire dal 1° ottobre 1993 progressivamente con l'esaurimento delle targhe di vecchio tipo ancora in giacenza presso gli uffici provinciali della Direzione generale della M.C.T.C. e comunque non oltre il 31 dicembre 1996. Gli autoveicoli, i rimorchi, i motoveicoli, le macchine agricole semoventi e trainate, le macchine operatrici semoventi e trainate, già immatricolati, possono continuare a circolare con la targa di immatricolazione (e con quella anteriore, ove ricorra) originale. Le targhe di immatricolazione degli autoveicoli e dei motoveicoli rilasciate secondo il sistema di targatura in vigore dal 1 ottobre 1993 possono esse sostituite, con la stessa sigla alfanumerica ed a richiesta degli interessati, con le nuove targhe in uso dal 1 gennaio 1999, secondo le modalità stabilite dal Ministero dei trasporti e della navigazione, senza che si configuri l'ipotesi di reimmatricolazione di cui all'*articolo 102 del decreto legislativo 30 aprile 1992, n. 285*.

6. Le caratteristiche ed i requisiti di idoneità per l'accettazione delle targhe devono rispondere alle prescrizioni dettate dal disciplinare tecnico di cui all'appendice XIII al presente titolo.

Art. 261 Articoli 100 e 101 Cod. Str.- Modelli di targhe

1. I modelli delle targhe sono depositati presso il Ministero dei trasporti e della navigazione - Direzione generale della M.C.T.C.

[2. I proventi delle maggiorazioni di cui all'*art. 101, comma 1, del codice* destinati alla Direzione generale della M.C.T.C. per le finalità di cui all'*art. 208, comma 2, del codice* vengono utilizzati nella misura del 95% per studi di carattere tecnico, per pubblicazioni tecniche, per ricerche sperimentali e per l'acquisto delle relative apparecchiature e nella misura del 5% per compensi al personale effettivamente addetto alle ricerche suddette, in relazione alla necessaria articolazione in turni delle relative sperimentazioni.]

Art. 262 Art. 100 Cod. Str. - Marchio ufficiale

1. Il marchio ufficiale, che le targhe di ogni tipo devono portare, è costituito da una stella a cinque punte tra un ramo di olivo ed uno di quercia, della forma e dimensioni di cui alla figura III.5.

Art. 263 Art. 100 Cod. Str.- Proventi della maggiorazione del costo di produzione delle targhe e dei contrassegni per ciclomotore

1. I proventi delle maggiorazioni di cui all'*articolo 101, comma 1, del codice*, destinati alla Direzione generale della M.C.T.C. per le finalità di cui all'*articolo 208, comma 2, del codice*, vengono utilizzati:

a) nella misura non inferiore al 95% per studi di carattere tecnico, per pubblicazioni tecniche, per corsi di aggiornamento professionale, per ricerche sperimentali, ivi comprese le ricerche sui singoli dispositivi e componenti del veicolo, anche nei riflessi verso l'ambiente nonché in relazione al conducente ed alle persone trasportate, e per l'acquisto delle relative apparecchiature ed informatizzazione delle procedure relative alle ricerche stesse;

b) in misura non eccedente il 5% per compensi al personale effettivamente addetto alle ricerche suddette, anche in relazione alla eventuale articolazione in turni delle relative sperimentazioni.

Paragrafo 3

CESSAZIONE DALLA CIRCOLAZIONE - (ART. 103 CODICE DELLA STRADA)

Art. 264 Art. 103 Cod. Str. - Informazioni in tema di cessazione dalla circolazione

1. L'ufficio del P.R.A. dà comunicazione con le modalità di cui all'*art. 245*, della distruzione, demolizione o definitiva esportazione all'estero dei veicoli, all'ufficio provinciale della M.C.T.C., entro tre giorni dall'avvenuta registrazione delle relative formalità.

2. Contestualmente alla comunicazione dovranno essere trasmesse all'ufficio provinciale della M.C.T.C. le targhe e le carte di circolazione.

3. I registri di cui all'*art. 103, comma 3, del codice*, conformi al modello approvato dal Ministro dei trasporti, sono soggetti a vidimazione annuale da parte della Questura territorialmente competente. Le vidimazioni annuali, successive alla prima devono essere effettuate entro il 15° giorno dalla data di scadenza.

4. I registri di cui al comma 3 devono essere esibiti agli organi di polizia che ne facciano richiesta. E' fatto obbligo ai titolari dei centri di raccolta e di vendita di veicoli a motore e di rimorchi di effettuare sui registri in questione le seguenti annotazioni:

a) generalità, indirizzo ed estremi di identificazione dell'intestatario del veicolo, nonché della persona da questi incaricata ove ricorra;

b) data di presa in carico del veicolo, data di consegna della o delle targhe e dei relativi documenti al P.R.A. ed estremi della ricevuta da questi rilasciata al riguardo. Qualora tale consegna sia avvenuta a cura dell'intestatario del veicolo, o dell'avente titolo, la relativa ricevuta dovrà essere esibita al titolare del centro di raccolta per la trascrizione dei suoi estremi;

c) data di effettiva demolizione, smontaggio o vendita del veicolo. Qualora ricorra quest'ultimo caso, dovranno essere riportate anche le generalità e gli estremi del documento di identificazione dell'acquirente.

Capo IV

CIRCOLAZIONE SU STRADA DELLE MACCHINE AGRICOLE E DELLE MACCHINE OPERATRICI

Paragrafo 1

DISPOSIZIONI SULLA CIRCOLAZIONE DI MACCHINE AGRICOLE ECCEZIONALI - (ARTT. 104-105 CODICE DELLA STRADA)

Art. 265 Art. 104 Cod. Str. - Pannelli di segnalazione delle macchine agricole eccezionali e delle macchine agricole equipaggiate con attrezzature portate e semiportate

1. Le macchine agricole, che per necessità funzionali eccedono le dimensioni previste dall'*art. 104 del codice*, devono essere munite nella parte posteriore di un pannello amovibile delle dimensioni 0,50 m x 0,50 m a strisce alterne bianche e rosse, di materiale retroriflettente approvato secondo le prescrizioni tecniche stabilite con decreto del Ministero dei trasporti e della navigazione - Direzione generale della M.C.T.C.

2. Le macchine agricole, equipaggiate con attrezzature portate o semiportate che eccedono la sagoma del veicolo, devono essere segnalate con pannelli installati ed approvati secondo le modalità stabilite con decreto del Ministero dei trasporti e della navigazione - Direzione generale della M.C.T.C.

Art. 266 Art. 104 Cod. Str. - Dispositivo supplementare di segnalazione visiva delle macchine agricole

1. Le macchine agricole semoventi di cui all'*art. 104, commi 7 ed 8, del codice*, debbono essere equipaggiate con uno o più dispositivi supplementari a luce lampeggiante gialla o arancione di tipo approvato dal Ministero dei trasporti e della navigazione - Direzione generale della M.C.T.C., o conformi a direttive CEE o a regolamenti ECE-ONU, recepiti dal Ministero dei trasporti e della navigazione, al fine di garantire il rispetto delle prescrizioni di cui ai successivi commi.

2. Il dispositivo deve essere montato sulla macchina semovente ovvero, nel caso di complessi, sulla macchina traente o su quella trainata in modo tale che, rispetto ad un piano orizzontale passante per il centro ottico del dispositivo, venga assicurato un campo di visibilità non inferiore a 10°, verso il basso e verso l'alto, su un arco di 360°.

3. Sono ammesse zone di mascheramento dovute alla presenza di attrezzi o particolari costruttivi e funzionali della macchina, a condizione che tali zone non superino il valore massimo complessivo di 60°, con un valore massimo di 30° per ogni singola zona, misurato su un piano orizzontale passante per il centro del dispositivo. L'angolo tra due zone di mascheramento non deve risultare inferiore a 20°. Più zone contigue di mascheramento possono essere considerate come unica zona di mascheramento se il loro valore totale, inclusi gli angoli tra di esse, non supera i 30°.

4. Il dispositivo deve essere montato di norma nella parte più alta del corpo della macchina e può essere amovibile.

5. Il centro ottico del dispositivo deve essere collocato ad almeno 2,00 metri da terra e, comunque, ad altezza non inferiore a quella degli indicatori di direzione.

6. Il dispositivo supplementare deve rimanere in funzione anche quando non è obbligatorio l'uso dei dispositivi di segnalazione visiva e di illuminazione.

Art. 267 Art. 104 Cod. Str. - Ripartizione delle masse delle macchine agricole eccezionali

1. Per le macchine agricole semoventi eccezionali dovrà essere verificato che il rapporto tra la massa gravante sugli assi direttivi e quella gravante sui rimanenti assi non sia mai inferiore a 0,25, salvo quanto disposto al comma 2.

2. Tale rapporto non deve essere inferiore a 0,18 per le macchine agricole semoventi eccezionali aventi velocità inferiori a 15 km/h ovvero a 0,15 per le macchine semicingolate.

Art. 268 Art. 104 Cod. Str. Autorizzazioni alla circolazione delle macchine agricole eccezionali

1. La domanda per ottenere l'autorizzazione di cui all'*articolo 104, comma 8, del codice*, per la circolazione di macchine agricole eccezionali, deve essere presentata all'ente competente per la località di inizio del viaggio dai soggetti di cui all'*articolo 110, comma 2, del codice* e deve essere corredata da:

- a) copia della carta di circolazione ovvero del certificato di idoneità tecnica del veicolo;
- b) indicazione dei comuni nel cui ambito territoriale avviene la circolazione del veicolo;
- c) rappresentazione della macchina nella sua massima configurazione dimensionale e ponderale, nel rispetto dei limiti imposti dai documenti di circolazione e dagli enti proprietari delle strade interessate al transito, in caso di eccezionalità dovuta al montaggio di attrezzi portati o semiportati;
- d) dichiarazione sulla percorribilità delle strade entro gli ambiti territoriali richiesti, con particolare riferimento all'inscrivibilità in curva, nel caso di sagome eccedenti quelle previste dall'*articolo 61 del codice*.

La domanda deve essere sottoscritta, ai sensi delle vigenti norme in materia di dichiarazioni sostitutive di atto di notorietà, dal proprietario del veicolo o dal legale rappresentante dell'impresa agricola per conto della quale il veicolo è utilizzato; per le modalità di presentazione si seguono le disposizioni dell'*articolo 14, commi 1 e 13*, in quanto applicabili. Le regioni possono delegare alle province le competenze relative alla autorizzazione alla circolazione, di cui all'*articolo 104, comma 8, del codice*. In tal caso ciascuna provincia ha competenza a rilasciare l'autorizzazione sull'intero itinerario per il quale è richiesta, previo nulla osta degli altri enti interessati. La durata massima dell'autorizzazione non può essere superiore a due anni, la minima non può essere inferiore a quattro mesi.

2. L'ente competente, entro dieci giorni dalla data di presentazione della domanda, rilascia l'autorizzazione al transito, prescrivendone condizioni e cautele. Qualora per il rilascio dell'autorizzazione debba essere acquisito il nulla osta da parte di altri enti, gli stessi rispondono entro dieci giorni dalla richiesta del medesimo. Il tempo che intercorre tra tale richiesta ed il rilascio del nulla osta, costituisce interruzione del termine previsto per l'ente presso il quale è stata presentata la domanda di autorizzazione. I termini di rilascio dell'autorizzazione e del nulla osta possono essere ridotti per ragioni di pubblico interesse dichiarate dalle competenti autorità, ovvero per esigenze di esportazione o trasferimento; possono essere, altresì, ridotti, per veicoli già in possesso di autorizzazione, in caso di trasferimento presso officine di riparazione su itinerari diversi da quelli già autorizzati.

3. I titolari dell'autorizzazione accertano direttamente, sotto la propria responsabilità, la permanenza delle condizioni di percorribilità di tutto l'itinerario prescelto da parte del veicolo, nonché l'esistenza di eventuali limitazioni, anche temporanee, presenti lungo lo stesso.

4. Per le macchine agricole eccezionali, che eccedono la larghezza di 3,20 m, nell'autorizzazione, è prescritta la scorta tecnica. Detta scorta può essere realizzata con autoveicoli di cui dispone l'impresa agricola. Detti autoveicoli precedono il mezzo a distanza non inferiore a 75 m e non superiore a 150 m e sono equipaggiati con il dispositivo a luce lampeggiante gialla o arancione di tipo approvato dal Ministero delle infrastrutture e dei trasporti - Direzione generale per la motorizzazione. Il conducente segnala con drappo rosso la presenza e l'ingombro della macchina agricola agli utenti della strada.

5. Il conducente della macchina agricola eccezionale deve avere con sé l'autorizzazione da esibire, a richiesta, agli organi preposti alla vigilanza stradale.

6. Le macchine agricole che eccedono i limiti di massa fissati dall'*articolo 104 del codice* sono tenute al pagamento di un indennizzo per la maggior usura della strada, in relazione al loro transito. L'entità dell'indennizzo è quella dell'*articolo 18, comma 5, lettere a) e b)*, rispettivamente per le macchine agricole atte al carico e per le macchine agricole non atte al carico, da versare con le modalità di cui all'*articolo 18, commi 6 e 8*.

7. Le norme di cui al presente articolo si applicano anche per il trasporto di macchine agricole eccezionali effettuato con rimorchi agricoli aventi almeno due assi, idonea portata e specifica attrezzatura; la domanda di autorizzazione è accompagnata anche dallo schema grafico longitudinale e trasversale del veicolo, ove sono evidenziati gli eventuali ingombri a sbalzo rispetto al rimorchio agricolo e la ripartizione della massa sugli assi dello stesso; la lunghezza del convoglio comprensiva dell'eventuale sporgenza posteriore non deve essere superiore a 18,75 m, e, qualora si superi la lunghezza di 16,50 m, la scorta tecnica precede e segue il complesso secondo le modalità di cui al comma 4.

8. Per i casi previsti dagli *articoli 98 e 99 del codice*, la durata massima dell'autorizzazione non può essere superiore rispettivamente a quattro mesi e a un mese; se dovuto, l'indennizzo d'usura è valutato ai sensi del comma 6 e l'importo può essere versato in misura non inferiore a 1/3 ovvero a 1/12 di quello annuale. Per la circolazione ai sensi dell'*articolo 98 del codice* le domande di autorizzazione possono essere presentate da parte dei soggetti e per le finalità di cui all'*articolo 1, comma 1, del decreto del Presidente della Repubblica 24 novembre 2001, n. 474*. In luogo della documentazione relativa al veicolo, esse possono essere corredate da una dichiarazione sostitutiva di atto di notorietà, sottoscritta dal legale rappresentante della ditta costruttrice, contenente le specifiche tecniche ed identificative di cui al comma 1; tale documentazione deve essere completata dalla copia del certificato della targa di prova o del foglio di via che accompagna la targa provvisoria di cui all'*articolo 255*. È, altresì, consentito che l'autorizzazione sia relativa alla circolazione di una determinata tipologia di macchina agricola eccezionale; in tal caso la durata dell'autorizzazione non può essere superiore a dodici mesi, deve riportare i limiti dimensionali e ponderali entro i quali la tipologia di macchina è ammessa a circolare, e deve essere accompagnata, volta per volta, dalla copia della carta di circolazione, se trattasi di macchina agricola eccezionale già immatricolata, dalla copia del certificato di approvazione o di omologazione di cui all'*articolo 76, commi 1 e 6, del codice* se trattasi di macchina agricola eccezionale non ancora immatricolata, o da dichiarazione sostitutiva del costruttore, se trattasi di prototipo sperimentale, nonché dal disegno d'insieme della macchina nella sua effettiva configurazione di marcia.

Paragrafo 2

COSTRUZIONE ED EQUIPAGGIAMENTO DELLE MACCHINE AGRICOLE - (ART. 106 CODICE DELLA STRADA)

Art. 269 Art. 106 Cod. Str. - Blocco dei comandi dei sistemi di lavoro degli attrezzi delle macchine agricole

1. I comandi del o dei sistemi di lavoro dei vari attrezzi non devono poter essere azionati involontariamente durante la marcia su strada delle macchine agricole.
2. Il sistema di lavoro, inoltre, deve poter essere bloccato con sistemi di sicura efficacia ed affidabilità, nella posizione individuata per la marcia su strada in sede di visita e prova.

Art. 270 Art. 106 Cod. Str. - Campo di visibilità e tergicristallo delle macchine agricole

1. Il campo di visibilità delle macchine agricole semoventi di cui all'*art. 106, comma 1, del codice* può essere verificato secondo le prescrizioni di cui all'*allegato 3 del decreto del Presidente della Repubblica 10 febbraio 1981, n. 212* ovvero secondo le prescrizioni tecniche dettate in proposito dal Ministro dei trasporti.

Art. 271 Art. 106 Cod. Str. - Dispositivi di protezione in caso di capovolgimento delle trattrici agricole

1. Le trattrici agricole a ruote devono essere equipaggiate con uno dei dispositivi di protezione del conducente in caso di capovolgimento, previsti dai decreti emanati per il recepimento delle specifiche direttive comunitarie ovvero dai codici emanati dall'Organizzazione per la Cooperazione e lo Sviluppo Economico (O.C.S.E.), seguendo le prescrizioni in essi contenute, in quanto applicabili, indipendentemente dalla velocità sviluppata dalle trattrici stesse.

Art. 272 Art. 106 Cod. Str. - Sedile per il conducente delle trattrici agricole

1. Il sedile per il conducente delle trattrici agricole a ruote con pneumatici deve corrispondere alle prescrizioni dell'allegato 11 del *decreto del Presidente della Repubblica 10 febbraio 1981, n. 212* e successivi aggiornamenti.

Art. 273 Art. 106 Cod. Str. - Dispositivi di segnalazione visiva e di illuminazione delle macchine agricole

1. Le macchine agricole semoventi e trainate devono essere munite dei dispositivi di segnalazione visiva e di illuminazione di cui all'*art. 12, commi 1 e 2, del decreto ministeriale 4 maggio 1983*. Le caratteristiche di tali dispositivi, le quote di montaggio nonché gli angoli di visibilità devono rispondere alle prescrizioni riportate nell'*allegato 12 del decreto del Presidente della Repubblica 10 febbraio 1981, n. 212*.

2. Le attrezzature agricole portate o semiportate, qualora con la loro sagoma occultino i dispositivi di segnalazione visiva o di illuminazione delle macchine agricole semoventi a cui sono collegate, devono essere equipaggiate con i dispositivi che occultano; tali dispositivi possono essere montati su supporto amovibile.

3. Con provvedimento del Ministro dei trasporti, di concerto con il Ministro dell'agricoltura e delle foreste, possono essere stabilite prescrizioni diverse da quelle indicate nei commi precedenti, quando particolari esigenze di sicurezza lo richiedano.

Art. 274 Art. 106 Cod. Str. - Dispositivi di frenatura delle macchine agricole semoventi

1. I dispositivi di frenatura delle macchine agricole semoventi, di cui all'*art. 57 del codice*, devono rispondere alle prescrizioni costruttive e d'efficienza di cui all'*allegato 6 del decreto del Presidente della Repubblica 10 febbraio 1981, n. 212* e successive modificazioni.

2. Nella prova di tipo "0" il dispositivo di frenatura di servizio delle macchine suddette deve garantire decelerazioni medie minime, riferite alle diverse velocità, quali risultano dalla tabella III.4, che fa parte integrante del presente regolamento.

3. Il dispositivo di frenatura di stazionamento delle macchine agricole deve poter mantenere immobile il veicolo su una pendenza ascendente e discendente non inferiore al 18%; se la macchina agricola è abilitata al traino, il dispositivo deve mantenere immobile il complesso costituito dalla macchina agricola semovente e da una macchina agricola trainata non frenata, della massa complessiva massima ammissibile, su una pendenza ascendente e discendente non inferiore al 12%.

4. Con provvedimento del Ministro dei trasporti, di concerto con il Ministro dell'agricoltura e delle foreste, possono essere stabilite prescrizioni diverse da quelle indicate nei commi precedenti, quando particolari esigenze di sicurezza lo richiedano.

Art. 275 Art. 106 Cod. Str. - Massa rimorchiabile delle macchine agricole semoventi

1. La massima massa rimorchiabile viene stabilita in sede di omologazione del tipo della macchina agricola semovente e, per i tipi non omologati, in sede di visita e prova per ciascun esemplare.

2. Nei treni costituiti da macchine agricole munite di dispositivi di frenatura, l'attribuzione della massa rimorchiabile è subordinata all'accertamento delle due condizioni seguenti:

a) massa aderente della macchina agricola semovente in ordine di marcia in piano ed in condizioni statiche non inferiore al 16% della massa a pieno carico del treno agricolo. Per le macchine agricole semoventi con trazione sul solo asse posteriore, la massa aderente verificata in piano e in condizioni statiche, e assunta convenzionalmente uguale all'80% della massa della macchina stessa;

b) rapporto tra la potenza del motore e la massa massima del treno agricolo espressa in tonnellate, non inferiore a 2,9 kW/t .

3. A richiesta del costruttore, in alternativa alle prescrizioni del comma 1 e limitatamente alle trattrici agricole, le verifiche per la determinazione della massa rimorchiabile devono soddisfare le due condizioni seguenti:

a) che il complesso dei veicoli possa avviarsi su pendenza non inferiore al 14%;

b) che il complesso dei veicoli possa marciare ad una velocità che non differisca più del 10% dalla velocità massima - corrispondente al numero di giri di potenza massima del motore con il rapporto più elevato della trasmissione fra i regimi di coppia massima e di potenza massima - su pendenza non inferiore al 2%, ovvero possa raggiungere la predetta velocità, su strada piana con accelerazione media non inferiore a $0,2 \text{ m/sec}^2$, nel campo di utilizzazione del rapporto più alto della trasmissione.

Le prove possono essere sostituite dal rilevamento in piano degli sforzi di trazione al gancio verificando che lo sforzo di trazione massimo non sia inferiore alla somma del 16% della massa rimorchiabile e del 14% della massa della trattrice e che lo sforzo di trazione corrispondente al numero di giri di potenza massima, col rapporto più elevato della trasmissione, non sia inferiore alla somma del 4% della stessa massa rimorchiabile e del 2% della massa della trattrice.

4. Il valore massimo della massa rimorchiabile, individuato come differenza tra la massa massima del treno agricolo e la massa, in ordine di marcia, della macchina agricola traente è limitato dal rapporto tra la massa complessiva della macchina agricola rimorchiata e la massa della macchina agricola traente; detto rapporto non deve superare i seguenti valori:

a) 2 per le macchine agricole traenti di tipo snodato a ruote gommate, per le macchine agricole a ruote non gommate ovvero per quelle cingolate, qualunque sia il tipo di frenatura del complesso;

b) 3 per le macchine agricole traenti a ruote gommate se il dispositivo di frenatura del complesso è di tipo meccanico;

c) 4 per le macchine agricole traenti a ruote gommate se il dispositivo di frenatura del complesso è di tipo misto e automatico;

d) 5 per le macchine agricole traenti a ruote gommate se il dispositivo di frenatura del complesso è di tipo continuo ed automatico.

5. Per massa della macchina agricola in ordine di marcia si intende la massa della macchina agricola con serbatoi e radiatori pieni, con conducente di massa di 75 kg, priva degli eventuali attrezzi portati o semiportati, delle zavorre e del piano di carico, qualora amovibile.

Art. 276 Art. 106 Cod. Str. - Dispositivi di frenatura dei rimorchi agricoli e delle macchine agricole operatrici trainate

1. Un rimorchio agricolo di massa complessiva a pieno carico fino a 1,5 t è considerato parte integrante della trattrice agricola traente quando le dimensioni di ingombro, compresi gli organi di aggancio, non superano 4,00 m di lunghezza e 2,00 m di larghezza.

2. Detti rimorchi possono essere sprovvisti di freni ed essere trainati, con rapporto di traino non superiore a 1, entro il limite della massa rimorchiabile riconosciuta alla trattrice per macchine agricole rimorchiate prive di freni.

3. Per "rapporto di traino" si intende il rapporto tra la massa a pieno carico del rimorchio e la massa della trattrice agricola priva di zavorre, dell'eventuale piano di carico e di attrezzi portati o semiportati.

4. Ogni rimorchio agricolo di massa a pieno carico superiore a 1,5 t e fino a 5 t deve essere munito di un dispositivo di frenatura di servizio; tale dispositivo, se di tipo meccanico, può essere con comando a leva di tipo unificato montato sulla trattrice e deve agire sulle ruote di almeno un asse. Lo sforzo muscolare esercitato sul comando non deve superare 30 daN.

5. Ogni rimorchio agricolo di massa a pieno carico superiore a 5 t e fino a 6 t deve essere munito di un dispositivo di frenatura di servizio agente sulle ruote di almeno un asse; tale dispositivo, se di tipo meccanico, deve essere comandato dall'inerzia del rimorchio e, nei rimorchi a due o più assi, può agire anche sul solo asse anteriore.

6. Ogni rimorchio agricolo di massa a pieno carico superiore a 6 t deve essere munito di un dispositivo di frenatura di servizio che utilizza una sorgente di energia diversa da quella muscolare del conducente o dall'energia cinetica del rimorchio; l'azione del dispositivo deve esercitarsi contemporaneamente su tutte le ruote. Le caratteristiche costruttive e di funzionamento nonché le modalità di verifica del dispositivo devono rispondere a prescrizioni tecniche riportate in tabelle di unificazione approvate dal Ministero dei trasporti.

7. Il valore numerico della somma delle forze di frenatura alla periferia delle ruote del rimorchio, espresso in daN, deve essere comunque uguale almeno al 40% del valore numerico della massa complessiva a pieno carico del rimorchio stesso espresso in kg.

8. Ogni rimorchio agricolo di massa complessiva a pieno carico superiore a 1,5 t deve essere munito anche di un dispositivo di frenatura di stazionamento; tale dispositivo deve mantenere, sia in salita

che in discesa, il rimorchio fermo su una strada con pendenza almeno pari al 16%. Detto dispositivo può essere comandato da persona a terra; lo sforzo sul comando non deve superare 60 daN.

9. Le norme di cui ai commi precedenti si applicano anche alle macchine agricole operatrici trainate con le esclusioni previste all'*art. 107, comma 1, del codice*.

10. Con provvedimento del Ministro dei trasporti, di concerto con il Ministro dell'agricoltura e delle foreste, possono essere stabilite prescrizioni diverse da quelle indicate nei commi precedenti.

Art. 277 Art. 106 Cod. Str. - Efficienza della frenatura dei treni costituiti da macchine agricole

1. Nei treni costituiti da una macchina agricola semovente, di cui all'*art. 57 del codice*, e da una macchina agricola operatrice trainata priva di freni, di massa complessiva a pieno carico non superiore a quella della macchina agricola semovente, ovvero in quelli costituiti da una trattrice agricola e da un rimorchio agricolo considerato parte integrante della trattrice stessa, ai sensi dell'*art. 276, comma 1*, l'efficienza ottenuta con il dispositivo di frenatura di servizio deve garantire decelerazioni medie minime, riferite alle diverse velocità, quali risultano dalla tabella III.4 che fa parte integrante del presente regolamento.

2. Qualora il dispositivo sia comandato a pedale, il risultato di cui sopra deve essere ottenuto esercitando sul pedale una forza non superiore a 60 daN.

3. Per determinare l'efficienza della frenatura dopo il riscaldamento dei freni, il treno a pieno carico viene mantenuto ad una velocità stabilizzata, prossima all'80% di quella massima verificata, su percorso in discesa della pendenza del 10% e della lunghezza di 1 km; alla fine del percorso l'efficienza residua della frenatura di servizio deve garantire una decelerazione media minima, calcolata in base alla distanza di frenatura, non inferiore al 70% di quella regolamentare nè al 60% del valore relativo alla prova con freno freddo.

4. Con provvedimento del Ministro dei trasporti, di concerto con il Ministro dell'agricoltura e delle foreste, possono essere stabilite prescrizioni diverse da quelle indicate nei commi precedenti.

Art. 278 Art. 106 Cod. Str. - Dispositivo di sterzo delle macchine agricole

1. Il dispositivo di sterzo delle macchine agricole semoventi, di cui all'*art. 57 del codice*, deve rispondere alle prescrizioni riportate in tabelle di unificazione approvate dal Ministro dei trasporti.

Art. 279 Art. 106 Cod. Str. - Fascia di ingombro delle macchine agricole eccezionali

1. Le macchine agricole semoventi, di cui all'*art. 57 del codice*, ed i loro complessi, le cui dimensioni eccedono per esigenze funzionali quelle stabilite dall'*art. 104 del codice*, devono iscriversi nella fascia d'ingombro stabilita dal Ministro dei trasporti con proprio provvedimento.

Art. 280 Art. 106 Cod. Str. - Livelli sonori delle macchine agricole semoventi

1. La determinazione del livello sonoro all'orecchio del conducente ed i relativi limiti ammissibili, in occasione dell'approvazione o dell'omologazione dei trattori agricoli a ruote, è effettuata secondo le prescrizioni di cui all'*allegato 8 del decreto del Presidente della Repubblica 10 febbraio 1981, n. 212* e successivi aggiornamenti.

2. La determinazione del livello sonoro ed i relativi limiti ammissibili, per tutte le macchine agricole semoventi a ruote, è effettuata secondo le prescrizioni di cui all'*allegato IX del decreto del Presidente della Repubblica 11 gennaio 1980, n. 76* e successivi aggiornamenti.

3. Nei casi diversi da quelli sopra indicati, nonché per le macchine agricole in circolazione, il Ministero dei trasporti e della navigazione - Direzione generale della M.C.T.C. stabilisce le prescrizioni relativamente al livello sonoro emesso, sulla base dei limiti stabiliti ai sensi dell'*articolo 10 della legge 3 marzo 1987, n. 59*, con decreto del Ministro dell'ambiente di concerto con il Ministro dei trasporti e della navigazione e del Ministro della sanità.

4. I dispositivi di aspirazione e di scarico sono individuati mediante apposita punzonatura impressa sugli stessi dalla casa costruttrice.

Art. 281 Art. 106 Cod. Str. - Dispositivi di segnalazione acustica delle macchine agricole semoventi

1. Le macchine agricole semoventi, di cui all'*art. 57 del codice*, devono essere munite di un dispositivo di segnalazione acustica le cui caratteristiche devono rispondere alle prescrizioni dell'allegato VIII del decreto del Presidente della Repubblica 11 gennaio 1980, n. 76 e successivi aggiornamenti.

Art. 282 Art. 106 Cod. Str. - Dispositivo retrovisore delle macchine agricole semoventi

1. Il dispositivo retrovisore delle macchine agricole semoventi di cui all'*art. 57 del codice*, deve rispondere alle prescrizioni di cui all'*allegato 2 del decreto del Presidente della Repubblica 10 febbraio 1981, n. 212* e successivi aggiornamenti.

Art. 283 Art. 106 Cod. Str. - Sovrapattini delle macchine agricole cingolate

1. I sovrappattini sono dispositivi di adattamento per la marcia su strada delle macchine cingolate, da applicarsi su tutte le soles dei cingoli muniti di costola di aggrappamento, allo scopo di impedire il danneggiamento del manto stradale. I sovrappattini possono essere interamente metallici o con elementi di gomma. L'area convenzionale di appoggio di un sovrappattino è quella della superficie prevista per l'appoggio sul terreno supposto perfettamente rigido e piano; esso si misura convenzionalmente sul disegno del sovrappattino escludendo le superfici di raccordo.

2. Su ciascun sovrappattino, unitamente al marchio di fabbrica, deve essere impresso il carico massimo ammissibile in chilogrammi, determinato moltiplicando per 6,5 l'area convenzionale d'appoggio espressa in centimetri quadrati. Il sovrappattino deve essere inoltre conforme alle caratteristiche indicate da tabelle di unificazione approvate dal Ministero dei trasporti e della navigazione - Direzione generale della M.C.T.C.

3. La pressione convenzionale di appoggio del sovrappattino si determina dividendo la massa della macchina, compresa l'eventuale attrezzatura prevista, per il risultato ottenuto dal prodotto del numero dei rulli portanti per l'area convenzionale di appoggio di un sovrappattino; le ruote tendicingolo o quelle motrici, qualora portanti, vengono computate come rulli.

4. Ai fini dell'ammissione alla circolazione su strada delle macchine cingolate, la pressione convenzionale di appoggio, determinata sulla base delle prescrizioni di cui al comma 3, non deve superare $6,5 \text{ daN/cm}^2$.

Art. 284 Art. 106 Cod. Str. - Ganci delle macchine agricole semoventi

1. I ganci di traino applicati alle macchine agricole semoventi si suddividono nelle seguenti categorie:

A - per il traino di macchine agricole aventi massa a pieno carico non superiore a 6.000 kg e costruite in modo da non far gravare parte della loro massa sull'occhiello di traino;

A1 - per il traino di macchine agricole aventi massa a pieno carico non superiore a 3.000 kg e costruite in modo da far gravare sull'occhiello, in condizioni statiche, un carico verticale non superiore a 250 kg;

B - per il traino di macchine agricole aventi massa a pieno carico non superiore a 6.000 kg e costruite in modo da far gravare sull'occhiello, in condizioni statiche, un carico verticale non superiore a 500 kg;

C - per il traino di macchine agricole aventi massa a pieno carico non superiore a 6.000 kg e costruite in modo da far gravare sull'occhiello, in condizioni statiche, un carico verticale non superiore a 1.500 kg;

D - per il traino di macchine agricole aventi massa a pieno carico non superiore a 12.000 kg e costruite in modo da non far gravare parte della loro massa sull'occhiello di traino;

D1 - per il traino di macchine agricole aventi massa a pieno carico non superiore a 20.000 kg e costruite in modo da non far gravare parte della loro massa sull'occhiello di traino;

D2 - per il traino di macchine agricole aventi massa a pieno carico non superiore a 14.000 kg e costruite in modo da far gravare sull'occhiello, in condizioni statiche, un carico verticale non superiore a 2.000 kg;

D3 - per il traino di macchine agricole aventi masse a pieno carico non superiore a 20.000 kg e costruite in modo da far gravare sull'occhiello, in condizioni statiche, un carico verticale non superiore a 2.500 kg.

2. Le caratteristiche dimensionali e costruttive dei ganci, le verifiche e prove, le modalità di esecuzione delle stesse nonché le marcature di identificazione dovranno rispondere a prescrizioni riportate in tabelle di unificazione approvate dal Ministero dei trasporti - Direzione generale della M.C.T.C.

3. I tipi dei ganci devono essere approvati dal Ministero dei trasporti. Su ogni esemplare dei ganci devono essere indicati in maniera chiara, indelebile e facilmente visibile il marchio di fabbrica, la categoria cui il gancio appartiene, l'anno di fabbricazione e gli estremi della approvazione.

Art. 285 Art. 106 Cod. Str. - Occhioni delle macchine agricole trainate

1. Gli occhioni applicati al timone delle macchine agricole trainate, si suddividono nelle seguenti categorie:

E - per macchine agricole trainate di massa a pieno carico non superiore a 6.000 kg e costruite in modo da non far gravare parte della loro massa complessiva sul gancio della macchina agricola traente;

E1 - per macchine agricole trainate di massa a pieno carico non superiore a 3.000 kg e costruite in modo da far gravare sul gancio della macchina agricola traente un carico verticale non superiore a 250 kg;

E2 - per macchine agricole trainate di massa a pieno carico non superiore a 6.000 kg e costruite in modo da far gravare sul gancio della macchina agricola traente un carico verticale non superiore a 500 kg;

E3 - per macchine agricole trainate di massa a pieno carico non superiore a 6.000 kg e costruite in modo da far gravare sul gancio della macchina agricola traente un carico verticale non superiore a 1.500 kg;

F - per macchine agricole trainate di massa a pieno carico non superiore a 12.000 kg e costruite in modo da non far gravare parte della loro massa sul gancio della macchina agricola traente;

F1 - per macchine agricole trainate di massa a pieno carico non superiore a 20.000 kg e costruite in modo da non far gravare parte della loro massa sul gancio della macchina agricola traente;

F2 - per macchine agricole trainate di massa a pieno carico non superiore a 14.000 kg e costruite in modo da far gravare sul gancio della macchina agricola traente un carico verticale non superiore a 2.000 kg;

F3 - per macchine agricole trainate di massa a pieno carico non superiore a 20.000 kg e costruite in modo da far gravare sul gancio della macchina agricola traente un carico verticale non superiore a 2.500 kg.

2. Le caratteristiche dimensionali e costruttive degli occhioni, le verifiche e prove e le modalità di esecuzione delle stesse nonché le marcature di identificazione dovranno corrispondere a prescrizioni riportate in tabelle di unificazione approvate dal Ministero dei trasporti - Direzione generale della M.C.T.C.

3. I tipi degli occhioni devono essere approvati dal Ministero dei trasporti - Direzione generale della M.C.T.C. Su ogni esemplare degli occhioni devono essere indicati in maniera chiara, indelebile e facilmente visibile il marchio di fabbrica, la categoria cui l'occhione appartiene, l'anno di fabbricazione e gli estremi dell'approvazione.

Art. 286 Art. 106 Cod. Str. - Timoni delle macchine agricole trainate

1. I timoni delle macchine agricole trainate devono avere caratteristiche dimensionali determinate in base a calcoli di progetto da effettuare secondo criteri tecnici fissati dal Ministero dei trasporti - Direzione generale della M.C.T.C.; il calcolo va fatto per ogni tipo di timone in base alla massa complessiva a pieno carico del tipo di veicolo cui il timone stesso è destinato e deve tenere conto delle sollecitazioni che possono verificarsi nelle diverse condizioni d'impiego nonché delle caratteristiche del materiale.

Art. 287 Art. 106 Cod. Str. - Verifica per le macchine agricole della posizione del dispositivo di traino nonché del carico verticale ammissibile su di esso

1. L'altezza del dispositivo di traino equipaggiante le macchine agricole semoventi nonché la massa massima verticale (Q) ammissibile sul medesimo, dovranno essere fissati dal costruttore in relazione alle condizioni di stabilità statica e dinamica della macchina agricola semovente con macchina agricola trainata agganciata; tale massa dovrà, comunque, risultare non superiore a quella ammessa dalla categoria del gancio che il costruttore dichiara di montare di serie sulla macchina agricola semovente.

2. L'altezza del dispositivo nonché le prescrizioni per le relative verifiche e prove dovranno rispondere a tabelle di unificazione approvate dal Ministero dei trasporti - Direzione generale della M.C.T.C.

Art. 288 Art. 106 Cod. Str. - Inquinamento da gas di scarico prodotto dalle macchine agricole

1. La determinazione dell'inquinamento prodotto dai gas di scarico del motore di trazione delle macchine agricole semoventi, di cui all'*art. 57 del codice*, è effettuata secondo le norme dell'*allegato 10 del decreto del Presidente della Repubblica 10 febbraio 1981, n. 212* e successivi aggiornamenti ovvero, a richiesta, secondo le prescrizioni comunitarie relative agli autoveicoli.

Art. 289 Art. 106 Cod. Str. - Caratteristiche costruttive e funzionali delle macchine agricole

1. Il Ministro dei trasporti, con provvedimento emanato di concerto con il Ministro dell'agricoltura e delle foreste, in relazione anche ad esigenze costruttive e funzionali delle macchine agricole, può stabilire caratteristiche costruttive e funzionali diverse da quelle indicate nel *presente regolamento* per le macchine stesse. Qualora tali caratteristiche riguardino le emissioni sonore ed inquinanti, esse dovranno essere emanate sulla base dei limiti relativi a tali emissioni stabiliti ai sensi dell'*art. 10 della legge 3 marzo 1987, n. 59*, con decreto del Ministro dell'ambiente di concerto con i Ministri dei trasporti e della sanità.

Paragrafo 3

CERTIFICATI DI IDONEITA' E DI OMOLOGAZIONE, CARTA DI CIRCOLAZIONE DELLE MACCHINE AGRICOLE - (ARTT. 107-110 CODICE DELLA STRADA)

Art. 290 Art. 107 Cod. Str. - Definizione della potenza e determinazione delle curve caratteristiche dei motori installati su macchine agricole

1. Ai fini delle verifiche e delle prove, per potenza nominale del motore di una macchina agricola semovente, di cui all'*art. 57 del codice*, s'intende la potenza massima misurata mediante un freno dinamometrico, accoppiato all'albero motore, in corrispondenza al numero dei giri ed al grado di alimentazione stabiliti dal costruttore per la produzione di serie.

2. Il valore della potenza massima del motore determinato nelle prove deve essere riportato alle condizioni d'aria tipo.

3. Le curve caratteristiche del motore devono essere rilevate secondo le norme stabilite da tabelle approvate dal Ministero dei trasporti - Direzione generale della M.C.T.C.

Art. 291 Art. 107 Cod. Str. - Verifiche e prove per l'omologazione delle macchine agricole

1. Le verifiche e prove per l'omologazione del tipo delle macchine agricole, di cui all'*art. 57 del codice*, concernono il controllo:

- 1.1. dei requisiti dell'esemplare in relazione alle caratteristiche generali dichiarate dal costruttore;
- 1.2. dei requisiti dell'esemplare in relazione a quanto disposto dalle norme di circolazione vigenti;
- 1.3. dell'installazione e del funzionamento dei dispositivi di segnalazione visiva e di illuminazione nonché dell'approvazione dei dispositivi stessi;
- 1.4. della massa e della relativa ripartizione sugli assi per tutte le possibili condizioni di carico e di allestimento della macchina agricola;
- 1.5. dei dispositivi di frenatura prescritti;
- 1.6. delle masse massime ammesse sui pneumatici;
- 1.7. degli organi di traino se presenti;
- 1.8. della forma e dimensione dell'alloggiamento delle targhe;
- 1.9. delle targhette e delle iscrizioni regolamentari.

2. Per le macchine agricole semoventi deve, inoltre, essere effettuato il controllo:

- 2.1. della potenza del motore di trazione;
- 2.2. del campo di visibilità e della presenza del tergicristallo;
- 2.3. del serbatoio/i del combustibile;
- 2.4. dell'opacità dei fumi di scarico;
- 2.5. del livello sonoro emesso nell'ambiente;

- 2.6. del livello sonoro all'orecchio del conducente;
- 2.7. del sedile del conducente e dell'accompagnatore;
- 2.8. del dispositivo di protezione in caso di capovolgimento;
- 2.9. dei dispositivi per l'eliminazione dei disturbi radioelettrici;
- 2.10. della protezione degli elementi motore, delle parti sporgenti e delle ruote;
- 2.11. del parabrezza e degli altri vetri, ove presenti;
- 2.12. del dispositivo di segnalazione acustica;
- 2.13. dei dispositivi di aspirazione e scarico;
- 2.14. dei dispositivi retrovisori;
- 2.15. del dispositivo di sterzo;
- 2.16. del dispositivo di rimorchio;
- 2.17. del dispositivo di retromarcia;
- 2.18. dello spazio di manovra, dei mezzi di accesso al posto di guida e, qualora presenti, degli sportelli, dei finestrini e delle uscite di emergenza;
- 2.19. della presa di forza;
- 2.20. della installazione, ubicazione, funzionamento e identificazione dei comandi;
- 2.21. della massa rimorchiabile;
- 2.22. del comando del dispositivo di frenatura delle macchine agricole trainate.

3. Per l'omologazione del tipo delle macchine agricole operatrici semoventi di cui all'*art. 57 del codice*, non si effettuano le verifiche e prove del comma 2, ai punti 2.6., 2.8., 2.16. e 2.18.; non si effettuano, inoltre i controlli di cui ai punti 2.21. e 2.22. dello stesso comma 2, qualora non abilitate al traino.

4. Le verifiche e prove elencate nei commi 1, 2 e 3, quando non specificamente descritte negli articoli del presente regolamento, vanno effettuate con le modalità e secondo le prescrizioni contenute nei decreti di recepimento delle direttive comunitarie emanate in materia.

5. Per l'omologazione dei tipi di macchine agricole e per le relative procedure si applicano le norme dettate dal codice e dal presente regolamento in ordine all'omologazione dei tipi dei veicoli a motore e dei rimorchi.

Art. 292 Art. 107 Cod. Str. - Macchine agricole operatrici trainate escluse dall'accertamento dei requisiti

1. Le macchine agricole trainate, escluse dall'obbligo dell'*art. 107, comma 1, del codice*, sono quelle le cui caratteristiche costruttive, mirate all'operatività della macchina stessa, non possono consentire la completa rispondenza alle norme per la circolazione. Tali macchine sono:

- a) gli aratri;
- b) le seminatrici;
- c) gli erpici.

2. Con provvedimento del Ministro dei trasporti, di concerto con il Ministro dell'agricoltura e delle foreste, possono essere individuate altre categorie di macchine agricole operatrici trainate escluse dall'obbligo suddetto. Con lo stesso provvedimento sono individuate le modalità e le cautele per la circolazione delle macchine suddette.

Art. 293 Art. 108 Cod. Str. - Carta di circolazione e certificato di idoneità tecnica delle macchine agricole

1. La carta di circolazione rilasciata per le macchine agricole, di cui all'*art. 57 del codice*, deve contenere i seguenti elementi fondamentali:

- a) estremi della targa di immatricolazione (se prevista);
- b) generalità del proprietario;
- c) numero di omologazione del tipo del veicolo (se ricorre);
- d) numero del telaio del veicolo;
- e) caratteristiche tecniche del veicolo.

2. Il certificato d'idoneità tecnica, qualora previsto, deve contenere i seguenti elementi fondamentali:

- a) numero di omologazione del tipo del veicolo (se ricorre);
- b) numero del telaio del veicolo;
- c) caratteristiche tecniche del veicolo.

3. Il Ministro dei trasporti, con proprio provvedimento, può stabilire eventuali altri elementi che devono essere contenuti nella carta di circolazione e nel certificato di idoneità tecnica, nonché le

modalità esecutive delle presenti norme.

Art. 294 Art. 110 Cod. Str. - Immatricolazione, rilascio della carta di circolazione e del certificato di idoneità tecnica, trasferimento di proprietà delle macchine agricole

1. L'ufficio provinciale della Direzione generale della M.C.T.C. competente al rilascio della carta di circolazione, ovvero del certificato di idoneità tecnica alla circolazione, è quello nella cui circoscrizione si trova l'azienda agricola o forestale alla quale è destinata la macchina agricola ovvero la sede dell'impresa che effettua lavorazioni agromeccaniche o locazioni di macchine agricole ovvero la sede degli enti o consorzi pubblici proprietari della macchina agricola. Nel caso di reimmatricolazione, il predetto ufficio provvede alla trascrizione dei dati di proprietà sulla carta di circolazione della macchina agricola interessata.

2. L'ufficio indicato al comma 1, ove il caso ricorra, provvede all'immatricolazione della macchina agricola a nome di colui che dichiara di esserne proprietario e che sia in possesso della dichiarazione di titolarità di cui al comma 3, ovvero a nome del presidente pro-tempore dell'ente o consorzio pubblico.

3. La dichiarazione attestante che il richiedente l'immatricolazione di una macchina agricola è titolare di azienda agricola o di impresa che effettua lavorazioni meccanico-agrarie o che esercita la locazione di macchine agricole di cui all'*articolo 110, comma 2, del codice*, è rilasciata dal competente assessorato delle regioni, ovvero delle province autonome di Trento e Bolzano. Nel caso di enti o consorzi pubblici, la dichiarazione di titolarità è rilasciata dagli stessi interessati ai sensi dell'*articolo 4 della legge 4 gennaio 1968, n. 15* e successive modificazioni e deve assicurare l'esclusivo uso della macchina che si intende immatricolare, volto a lavorazioni agricole o forestali o di manutenzione di parchi e giardini pubblici. In ambedue i casi, la dichiarazione di assunzione di responsabilità, prevista dall'*articolo 110, comma 3 del codice*, può essere omessa quando dalla documentazione presentata già risulti la proprietà della macchina agricola da parte di colui che ne richiede il trasferimento di proprietà.

4. Il trasferimento di proprietà delle macchine agricole, di cui all'*art. 57 del codice*, può avvenire solo a favore dei soggetti in possesso della dichiarazione citata al comma 3 e viene annotato sugli appositi registri della Direzione generale della M.C.T.C., secondo le procedure dalla stessa stabilite.

Paragrafo 4

REVISIONE DELLE MACCHINE AGRICOLE - (*ART. 111 CODICE DELLA STRADA*)

Art. 295 Art. 111 Cod. Str. - Revisione delle macchine agricole in circolazione

1. Le revisioni delle macchine agricole soggette ad immatricolazione sono stabilite con provvedimento del Ministro dei trasporti, di concerto con il Ministro dell'agricoltura e delle foreste, con periodicità non inferiori a cinque anni, a partire dalla data di prima immatricolazione delle macchine agricole stesse.

2. I requisiti minimi di sicurezza, da accertare con le modalità prescritte dal provvedimento di cui al comma 1, sono, in quanto applicabili, i medesimi dei veicoli di pari massa complessiva, stabiliti nelle appendici VIII e IX al presente titolo.

Paragrafo 5

CIRCOLAZIONE DELLE MACCHINE OPERATRICI - (*ART. 114 CODICE DELLA STRADA*)

Art. 296 Art. 114 Cod. Str. - Segnalazione delle macchine operatrici eccezionali

1. Le macchine operatrici, che, per necessità funzionali, eccedono le dimensioni previste dall'*art. 114 del codice*, devono essere segnalate con pannelli approvati secondo le modalità stabilite dal Ministero dei trasporti e della navigazione - Direzione generale della M.C.T.C.. Il Ministero dei trasporti e della navigazione - Direzione generale della M.C.T.C. stabilisce le prescrizioni concernenti il numero ed il montaggio dei pannelli suddetti nonché le eventuali altre segnalazioni ritenute necessarie.

Art. 297 Art. 114 Cod. Str. - Campo di visibilità delle macchine operatrici

1. Il campo di visibilità delle macchine operatrici, di cui all'*art. 58 del codice*, deve essere verificato secondo le prescrizioni tecniche dettate in proposito dal Ministro dei trasporti con proprio decreto.

Art. 298 Art. 114 Cod. Str. - Registrazione e targatura delle macchine operatrici

1. Le macchine operatrici, ammesse a circolare su strada ai sensi dell'*art. 114 del codice*, devono essere immatricolate presso un ufficio provinciale della Direzione generale della M.C.T.C., che provvede al rilascio della carta di circolazione e della relativa targa a colui che dichiara di essere il proprietario del veicolo.
2. Il proprietario della macchina operatrice è tenuto ad indicare nella domanda di immatricolazione del veicolo i propri dati anagrafici e di residenza.
3. Nella stessa domanda, qualora ricorra, devono essere indicati anche i dati completi dell'impresa alla quale è affidata l'utilizzazione della macchina operatrice. Tale obbligo non ricorre per le macchine operatrici semoventi equipaggiate con motore di trazione avente potenza non superiore a 50 kw. Tale obbligo non ricorre, altresì, per le macchine operatrici classificate carrelli, motocarriole, rulli compressori, spazzatrici e simili, per quelle destinate alla finitura e trattamento dei manti stradali nonché per le macchine operatrici trainate.
4. All'atto della cessazione della circolazione di una macchina operatrice, il proprietario deve darne comunicazione ad un ufficio provinciale della Direzione generale della M.C.T.C. restituendo, altresì, la targa di immatricolazione e la relativa carta di circolazione. L'ufficio provinciale della Direzione generale della M.C.T.C. rilascia apposita ricevuta e provvede alla distruzione della targa, all'annullamento della carta di circolazione ed al conseguente aggiornamento dell'archivio del centro elaborazione dati della Direzione generale della M.C.T.C.
5. Il proprietario della macchina operatrice data in permuta deve comunicare ad un ufficio provinciale della Direzione generale della M.C.T.C. la temporanea cessazione dalla circolazione della macchina operatrice stessa indicando il depositario del mezzo e la sua sede.

Art. 299 Art. 114 Cod. Str. - Macchine operatrici: dispositivo antincastro

1. Le macchine operatrici, assimilabili costruttivamente ai veicoli della categoria N od O, devono essere equipaggiate con i dispositivi antincastro in conformità di quanto disposto dalla normativa in vigore per gli stessi veicoli.
2. E' ammessa deroga all'obbligo del montaggio del dispositivo antincastro qualora la sua presenza sia incompatibile con l'utilizzazione della macchina operatrice oppure quando la sua funzione può essere svolta con altro dispositivo di equivalente efficacia.

Art. 300 Art. 114 Cod. Str. - Organi di traino delle macchine operatrici ed accertamento della massa massima rimorchiabile

1. Le macchine operatrici semoventi, qualora abilitate al traino, e le macchine operatrici trainate devono essere equipaggiate con idonei organi di traino secondo le prescrizioni dettate dal Ministro dei trasporti con proprio provvedimento. Con lo stesso decreto sono dettate le modalità di accertamento della massa massima rimorchiabile.

Art. 301 Art. 114 Cod. Str. - Dispositivi di frenatura delle macchine operatrici semoventi

1. I dispositivi di frenatura delle macchine operatrici, di cui all'*art. 58 del codice*, ad eccezione di quanto prescritto al comma 4, devono rispondere alle prescrizioni costruttive di cui alla direttiva 71/320/CEE e successive modificazioni, per gli autoveicoli della categoria N3.
2. Le prescrizioni della direttiva 71/320/CEE e successive modificazioni, per quanto riguarda l'efficienza dei dispositivi, si intendono soddisfatte quando è raggiunta l'efficienza minima della prova di tipo 0 (prova ordinaria della efficienza a freni freddi) e della prova di tipo I (prova della perdita d'efficienza).
3. La prova di tipo 0 dovrà essere effettuata, con motore disinnestato, alla velocità massima per costruzione con tolleranza in meno del 10%; la prova di tipo I dovrà essere effettuata ad una velocità stabilizzata pari all'80% di quella raggiunta nella prova di tipo 0.
4. I dispositivi di frenatura degli escavatori, delle pale caricatrici e dei carrelli di qualunque massa, ad eccezione di quelli di cui all'*art. 213*, nonché delle macchine operatrici aventi massa complessiva a

pieno carico non superiore a 18 t, possono rispondere alle prescrizioni costruttive e di efficienza delle macchine agricole, di cui all'*art. 274*, commi 1 e 2.

5. In ogni caso il dispositivo di frenatura di stazionamento deve soddisfare le condizioni previste all'*art. 274*, comma 3.

Art. 302 Art. 114 Cod. Str. - Dispositivi di frenatura delle macchine operatrici trainate

1. Le macchine operatrici trainate, di cui all'*art. 58 del codice*, di massa complessiva a pieno carico superiore a 3 t e non superiore a 6 t devono essere munite di un dispositivo di frenatura di servizio agente sulle ruote di almeno un asse; tale dispositivo, se di tipo meccanico, deve essere comandato dall'inerzia della macchina operatrice trainata e la sua azione, nelle macchine operatrici trainate a due o più assi, può esplicarsi anche sulle sole ruote dell'asse anteriore.

2. Ogni macchina operatrice trainata, di massa a pieno carico superiore a 6 t, deve essere munita di un dispositivo di frenatura di servizio che utilizza una sorgente di energia diversa dalla energia cinetica della macchina operatrice trainata; la sua azione deve esercitarsi contemporaneamente su tutte le ruote. Le caratteristiche costruttive di funzionamento nonché le modalità di verifica del dispositivo devono rispondere a prescrizioni tecniche riportate in tabelle di unificazione approvate dal Ministero dei trasporti.

3. Il valore numerico della somma delle forze di frenatura alla periferia delle ruote della macchina operatrice trainata, espresso in daN, deve comunque essere uguale almeno al 40% del valore numerico della massa complessiva a pieno carico della macchina stessa espresso in kg.

4. Ogni macchina operatrice trainata di massa complessiva a pieno carico superiore a 1,5 t deve essere munita di un dispositivo di frenatura di stazionamento avente le stesse caratteristiche indicate all'*art. 276*, comma 8.

Art. 303 Art. 114 Cod. Str. - Masse massime e ripartizioni delle stesse sugli assi

1. La massa trasmessa sull'asse direttivo non deve in ogni caso essere inferiore al valore del 20% della massa massima della macchina ridotto, rispettivamente, al 15% per le macchine con velocità inferiore a 15 km/h ed al 13% per le macchine semicingolate. Nel caso di più assi direttivi, tale valore viene fissato dalla Direzione generale della M.C.T.C. in relazione alla particolare destinazione della macchina stessa.

2. La massa gravante sull'asse più caricato delle macchine operatrici eccezionali non deve superare 13 t; valori superiori a 13 t possono essere ammessi, a condizione che la velocità massima, calcolata e verificata con le modalità previste all'*art. 210* non superi i seguenti limiti:

- a) 25 km/h per le masse superiori a 13 t e non superiori a 18 t;
- b) 15 km/h per le masse superiori a 18 t.

3. Le masse indicate al comma 2 sono ammesse anche su assi contigui, purché la distanza tra essi sia superiore a 1,20 m. Tali assi devono essere muniti di sospensioni elastiche e devono poter compensare tra loro il carico per dislivelli reciproci di 10 cm; il massimo travaso di carico non deve superare il $\pm 25\%$ della massa che grava su ogni asse nella condizione di complanarità.

Art. 304 Art. 114 Cod. Str. - Revisione delle macchine operatrici in circolazione

1. Le revisioni delle macchine operatrici soggette ad immatricolazione sono stabilite con provvedimento del Ministro dei trasporti, con periodicità non inferiore a cinque anni a partire dalla data di prima immatricolazione delle macchine operatrici stesse.

2. I requisiti minimi di sicurezza, da accertare con le modalità prescritte dal provvedimento di cui al comma 1 sono, in quanto applicabili, i medesimi dei veicoli di pari massa complessiva stabiliti nelle appendici VIII e IX al presente titolo.

Art. 305 Art. 114 Cod. Str. - Caratteristiche costruttive e funzionali delle macchine operatrici

1. Il Ministro dei trasporti e della navigazione, con proprio provvedimento, in relazione ad esigenze costruttive e funzionali delle macchine operatrici a ruote o cingolate, può stabilire caratteristiche

costruttive e funzionali a integrazione o modificazione di quelle indicate nel presente regolamento per le macchine stesse.

Art. 306 Art. 114 Cod. Str. - Norme di richiamo

1. Alle macchine operatrici, di cui all'*art. 58 del codice*, si applicano le seguenti disposizioni relative alle macchine agricole:
 - a) *art. 210* (velocità teorica ed effettiva);
 - b) *art. 266* (dispositivo supplementare);
 - c) *art. 268* (autorizzazione alla circolazione delle macchine eccezionali);
 - d) *art. 269* (blocco dei comandi dei sistemi di lavoro degli attrezzi delle macchine);
 - e) *art. 273*, commi 1 e 2 (dispositivi di segnalazione visiva e di illuminazione);
 - f) *art. 277*, commi 1, 2 e 3 (verifica dell'efficienza della frenatura dei treni costituiti da una macchina semovente e da una macchina trainata di massa complessiva a pieno carico non superiore a 3 t e non superiore a quella della macchina trainante);
 - g) *art. 278* (dispositivo di sterzo);
 - h) *art. 279* (fascia d'ingombro);
 - i) *art. 280*, commi 2, 3 e 4 (livello sonoro);
 - l) *art. 281* (dispositivi di segnalazione acustica);
 - m) *art. 282* (dispositivo retrovisore);
 - n) *art. 283* (dispositivo di adattamento per la marcia su strada delle macchine cingolate);
 - o) *art. 288* (inquinamento da gas di scarico);
 - p) *art. 290* (definizione della potenza e determinazione delle curve caratteristiche dei motori);
 - q) *art. 291*, commi 1 e 2 (ad esclusione dei punti 2.6., 2.7., 2.8., 2.18., 2.19., e 2.22.) e comma 5 (verifiche e prove per l'omologazione del tipo);
 - r) *art. 293*, commi 1 e 3 (carta di circolazione).

Titolo IV

GUIDA DEI VEICOLI E CONDUZIONE DEGLI ANIMALI

Paragrafo 1

PATENTE DI GUIDA - (ARTT. 115-121 CODICE DELLA STRADA)

A) Disposizioni generali sulla patente e sul CAP

(Articoli da 115 a 118 Codice della Strada)

Art. 307 Art. 115 Cod. Str. - Attestato di idoneità psicofisica

1. Lo specifico attestato di cui all'*art. 115, comma 2, lettera b), del codice*, è rilasciato dalla commissione medica locale di cui all'*art. 119, comma 4, del codice* medesimo a seguito di visita medica specialistica rivolta ad accertare la persistenza dei requisiti fisici e psichici richiesti.
2. L'attestato di cui al comma 1, conforme al modello IV.1, che fa parte integrante del presente regolamento, se accompagnato dalla patente di guida in corso di validità e, ove ricorra il caso, dal certificato di abilitazione professionale, consente la guida di autobus, autocarri, autotreni, autoarticolati, autosnodati adibiti a trasporto di persone, per il periodo di un anno a partire dalla data di rilascio dell'attestato ovvero nei più ridotti limiti temporali indicati nell'attestato stesso.

Art. 308 Art. 116 Cod. Str. - Modello e caratteristiche della patente di guida - Guida dei veicoli utilizzati per il soccorso stradale

1. La patente di guida, conforme al modello comunitario, ha le seguenti dimensioni:
 - a) altezza 106 mm;
 - b) larghezza 222 mm.

Le altre caratteristiche sono riportate nel modello IV.2, che fa parte integrante del presente regolamento.

2. Per evitare i rischi di falsificazione della patente di guida, dopo l'intestazione e l'apposizione della fotografia del titolare, viene applicata, sulle parti da proteggere, una pellicola trasparente di materiale plastico.

3. Le caratteristiche del materiale utilizzato per la patente di guida, le caratteristiche della pellicola protettiva antifalsificazione, le modalità di compilazione del documento, di applicazione della pellicola protettiva sulla patente, le parti della patente da proteggere e gli ulteriori dettagli necessari sono stabiliti con provvedimento del Ministro dei trasporti e della navigazione, da emanare nel termine previsto dall'*art. 232 del codice*.

4. Le disposizioni di cui all'*articolo 116, commi 3 e 4, del codice*, si applicano anche nel caso di complessi formati da autoveicolo, anche non classificato per il soccorso stradale, e da rimorchio costituito da veicolo in avaria. E' sufficiente che il conducente del complesso sia in possesso della sola patente di guida del veicolo traente isolato, quando venga rimorchiato un autoveicolo su cui sia presente altro conducente, munito della relativa patente di guida ed in grado di azionare i dispositivi di frenatura e di sterzo del veicolo trainato, così da costituire valido ausilio per la corretta marcia del complesso stesso.

Art. 309 Art. 116 Cod. Str. - Annotazione del gruppo sanguigno

1. Il gruppo sanguigno di appartenenza del titolare, qualora annotato sulla patente di guida, è riportato nell'apposito spazio a ciò destinato, come risulta a pagina 2 del modello IV.2.

2. Gli estremi del gruppo sanguigno sono rilevati dalla scheda allegata, in copia autenticata (o conforme), al certificato medico relativo al possesso dei requisiti fisici e psichici prescritti.

3. Le modalità di determinazione del gruppo sanguigno di appartenenza, di competenza dei laboratori a ciò preposti, sono definite con decreto del Ministro della sanità da emanare nel termine previsto dall'*art. 232 del codice*. Tale decreto può essere aggiornato, a seguito di progressi scientifici nel campo emotrasfusionale.

4. Il titolare è tenuto a verificare, all'atto del ritiro della patente, sia nel caso di primo rilascio che in quelli di estensione o duplicato, l'esattezza dell'indicazione relativa al gruppo sanguigno, qualora annotato, per lettura diretta della scheda originale in suo possesso ed a chiederne la rettifica, in caso di constatato errore, all'ufficio provinciale della M.C.T.C.

Art. 310 Art. 116 Cod. Str. - Tipi di certificati di abilitazione professionale: CAP

1. I certificati di abilitazione professionale (CAP), di cui all'*art. 116, comma 8, del codice*, sono dei seguenti tipi:

KA - per guidare a carico, per qualsiasi spostamento su strada, motocarrozette, di massa complessiva fino a 1,3 t in servizio di noleggio con conducente;

KB - per guidare, a carico per qualsiasi spostamento su strada, motocarrozette di massa complessiva oltre 1,3 t in servizio di noleggio con conducente ed autovetture in servizio di piazza o di noleggio con conducente;

KC - per guidare, essendo minori di anni 21 e per qualsiasi spostamento su strada, a vuoto o a carico, autocarri, autoveicoli per trasporti specifici, autotreni, autoarticolati, autosnodati, adibiti al trasporto di cose, ed il cui peso complessivo a pieno carico, compreso il rimorchio, superi 7,5 t;

KD - per guidare, a carico per qualsiasi spostamento su strada, autobus, autotreni, autoarticolati, autosnodati, adibiti al trasporto di persone in servizio di linea o di noleggio con conducente o per il trasporto di scolari;

KE - per guidare, per qualsiasi spostamento su strada, a vuoto o a carico, mezzi adibiti ai servizi di emergenza.

2. Il certificato di abilitazione professionale di tipo KB è valido anche per la guida dei veicoli cui abilita il certificato KA; il certificato di abilitazione professionale di tipo KD è valido anche per la guida dei veicoli cui abilitano i certificati di tipo KB e KE.

3. I certificati di cui al comma 1, devono corrispondere al modello IV.3, che fa parte integrante del presente regolamento.

Art. 311 Art. 116 Cod. Str. - Requisiti per il rilascio del CAP

1. Per il rilascio del CAP, a seconda del tipo richiesto, è necessaria la titolarità della patente di guida come di seguito indicato:

KA - patente di categoria A;

KB - patente di categoria B;

KC - patente di categoria C;

KD - patente di categoria D per la guida di autobus; DE negli altri casi;

KE - patente di categoria B per la guida di ambulanze ed altri veicoli di massa complessiva a pieno carico fino a 3,5 t; patente di categoria C negli altri casi.

2. Il rilascio del CAP è subordinato all'accertamento del possesso dei requisiti fisici e psichici richiesti per il rilascio, la revisione e la conferma di validità della patente di guida dei veicoli delle categorie C, D ed E.

3. Per ottenere il certificato di abilitazione professionale (CAP), occorre:

- a) essere residenti in un comune della Repubblica;
- b) essere in possesso di patente nazionale valida per la categoria prevista dal comma 1;
- c) presentare una domanda ad un ufficio provinciale della Direzione generale della M.C.T.C.;
- d) superare l'apposito esame da sostenersi nella circoscrizione territoriale dello stesso ufficio, ovvero dimostrare di essere in possesso della relativa abilitazione rilasciata da uno Stato estero.

4. Ai minori di anni 21 può essere rilasciato esclusivamente il certificato di abilitazione professionale KC.

5. L'ufficio provinciale della M.C.T.C. provvede a rilasciare il certificato di abilitazione professionale, contrassegnato da un numero progressivo assegnato dal centro elaborazione dati della Direzione generale della M.C.T.C.

6. La domanda di cui al comma 3, lettera c), ha validità per sei mesi, dà diritto a sostenere l'esame una volta soltanto e non è prorogabile.

Art. 312 Art. 116 Cod. Str. - Programma d'esame per il conseguimento dei certificati di abilitazione professionale

1. Gli argomenti del programma di esame per il conseguimento del certificato di abilitazione professionale sono quelli indicati nell'appendice I al presente titolo.

Art. 313 Art. 116 Cod. Str. - Modalità di rilascio e relativa validità. Sostituzione dei CAP di precedente modello

1. Il certificato di abilitazione professionale è rilasciato sulla base dei requisiti indicati nell'*art. 311*, ha validità biennale e scade alla data indicata nel certificato stesso.

2. Alla scadenza e previo accertamento dei requisiti fisici e psichici, secondo quanto prescritto dall'*art. 126, comma 4, del codice*, il competente ufficio della Direzione generale della M.C.T.C. procede a confermare la validità del certificato di abilitazione professionale per un altro biennio, rilasciando un duplicato aggiornato del documento.

3. Per coloro che hanno superato i sessantacinque anni di età, la durata della validità può essere inferiore ad un biennio se ciò è disposto dalla Commissione medica locale di cui all'*art. 119, comma 4, del codice*.

4. I certificati di abilitazione professionale, rilasciati in base al *decreto del Ministro dei trasporti 3 maggio 1974, n. 2512*, pubblicato nella Gazzetta Ufficiale della Repubblica del 18 maggio 1974, n. 129, conservano la loro validità per un biennio a decorrere dalla data di entrata in vigore del codice, salvo la scadenza di validità della patente di guida prima di tale data. In tal caso il titolare dovrà richiedere la sostituzione del certificato con uno dei tipi previsti dal presente regolamento.

5. I certificati di abilitazione di tipo KB di cui al comma 4 saranno sostituiti con quelli di tipo KA se il titolare è titolare di patente della categoria A.

Art. 314 Art. 116 Cod. Str. - Rilascio del CAP per conversione di documento estero

1. I titolari di patente estera possono, a domanda, ottenere il certificato di abilitazione professionale in occasione della conversione della patente estera in patente nazionale, qualora dalla patente estera, ovvero dalla stessa corredata dal relativo certificato di abilitazione professionale, risulti che sono abilitati a condurre i veicoli adibiti ai trasporti, elencati nell'*art. 310*.

2. Nei casi di cui al comma 1 il certificato di abilitazione professionale, da richiedersi contemporaneamente alla conversione della patente estera, verrà rilasciato dopo il conseguimento della patente nazionale, e previa esibizione della stessa.

Art. 315 Art. 116 Cod. Str. - Certificato di formazione professionale relativo alle merci pericolose

1. Ai conducenti che effettuano trasporti nazionali ed internazionali su strada di merci pericolose, il certificato di formazione professionale, conforme al modello approvato dal Ministro dei trasporti e della navigazione, è rilasciato in base a quanto disposto in materia con la *legge 19 febbraio 1992, n. 142*.

Art. 316 Art. 117 Cod. Str. - Limitazioni nella guida

1. Ai fini del controllo dell'osservanza delle limitazioni della guida di cui all'*art. 117 del codice*, le carte di circolazione dei motocicli devono contenere l'indicazione della potenza massima espressa in chilowatt e della potenza specifica, riferita alla tara, espressa in chilowatt per chilogrammo.

2. Per consentire i controlli di cui al comma 1 a carico dei motocicli già in circolazione alla data di entrata in vigore delle presenti norme, la Direzione generale della M.C.T.C. pubblica l'elenco dei tipi di veicoli non soggetti alle limitazioni nella guida di cui all'*art. 117 del codice*.

[3. Per le finalità di cui al comma 1, per consentire i controlli di cui ai commi 1 e 2, qualora dalle carte di circolazione o dai tabulati non risulti il valore della velocità massima si fa riferimento alla velocità calcolata indicata sulla carta di circolazione o sui tabulati .]

Art. 317 Art. 118 Cod. Str. - Esami per il conseguimento del certificato di idoneità alla guida di filoveicoli

1. La domanda di ammissione agli esami per il conseguimento del certificato di idoneità alla guida di filoveicoli, da presentare all'Ufficio Speciale Trasporti Impianti Fissi (USTIF) della Direzione generale della M.C.T.C. competente per territorio, deve essere inoltrata tramite l'azienda interessata all'abilitazione e corredata da una dichiarazione dell'azienda stessa sull'esito delle esercitazioni, con l'indicazione degli itinerari seguiti e dei chilometri percorsi, e con l'attestazione che il candidato ha dimostrato di avere la piena conoscenza pratica della guida e della circolazione dei filoveicoli.

2. L'esame consiste in una prova teorica ed in una prova pratica e deve essere effettuato da un funzionario dell'USTIF della Direzione generale della M.C.T.C. secondo quanto specificato nella tabella IV.1, con l'assistenza di un rappresentante dell'azienda di cui al comma 1.

3. Alla prova teorica il candidato deve dimostrare di avere conoscenza:

a) delle leggi e dei regolamenti sulla circolazione stradale, con specifico riferimento alla condotta dei filobus;

b) delle norme concernenti le funzioni di guidatore di filobus;

c) delle strutture e funzionamento delle parti che compongono le vetture filoviarie;

d) dei provvedimenti di urgenza da adottare in caso di guasti.

4. La prova pratica consiste in un esperimento di guida da eseguire su una o più linee della rete dell'azienda interessata. La durata minima delle esercitazioni ed il numero minimo dei chilometri da percorrere vengono determinati dal Direttore dell'USTIF, nel rispetto delle direttive impartite al riguardo dalla Direzione generale della M.C.T.C.

5. I candidati giudicati idonei sono classificati secondo la votazione conseguita.

6. La votazione deve esprimersi in decimi e risultare di tre valutazioni: una per le materie di cui alle lettere a) e b) del comma 3, una per le materie di cui alle lettere c) e d) dello stesso comma e una per la prova pratica.

7. Il candidato per conseguire l'idoneità deve riportare una votazione media di 7/10 fra le tre valutazioni, con un minimo di 6/10 per ognuna delle materie della prova orale e di 7/10 per la prova pratica.

8. Copia del processo verbale degli esami viene trasmesso all'azienda di cui al comma 1.

9. Previo rinnovo della domanda e delle certificazioni, i candidati che hanno sostenuto gli esami con esito non favorevole possono ripresentarsi ad un successivo esame solo dopo che sia stato ripetuto il periodo di esercitazioni e sia trascorso almeno un mese.

Art. 318 Art. 118 Cod. Str. - Rilascio del certificato di idoneità alla guida di filoveicoli

1. Il direttore dell'Ufficio Speciale Trasporti Impianti Fissi (USTIF) della Direzione generale della M.C.T.C. rilascia, ai candidati che hanno superato gli esami, un certificato di idoneità alle funzioni di guidatore di filoveicoli, conforme al modello approvato dal Ministro dei trasporti e della navigazione, che è valido solo se accompagnato dalla patente di guida per autoveicoli e dall'eventuale certificato di abilitazione professionale, secondo quanto prescritto dall'*articolo 118, commi 1 e 2, del codice*. I certificati di idoneità rilasciati in base alla normativa precedentemente in vigore conservano la loro validità.

2. Il certificato di idoneità abilita a condurre filoveicoli presso le aziende di trasporto pubblico sulle quali resta ferma la competenza degli USTIF di cui all'*art. 12 della legge 1° dicembre 1986, n. 870*.

B) Requisiti per il rilascio della patente di guida

(Articoli da 119 a 121 Codice della Strada)

Art. 319 Art. 119 Cod. Str. - Requisiti fisici e psichici per il conseguimento, la revisione e la conferma di validità della patente di guida

1. Per il conseguimento, la revisione o la conferma di validità della patente di guida per autoveicoli o motoveicoli occorre che il richiedente, all'accertamento sanitario praticato con i comuni esami clinici e con gli accertamenti specialistici ritenuti necessari, non risulti affetto da malattia fisica o psichica, deficienza organica o minorazione psichica, anatomica o funzionale, tale da impedire di condurre con sicurezza i tipi di veicoli alla guida dei quali la patente abilita.

2. I medici di cui all'*art. 119, comma 2, del codice*, nel rilasciare il certificato d'idoneità alla guida, dovranno tenere in particolare considerazione le affezioni morbose di cui all'*art. 320*.

3. Quando dalle constatazioni obiettive, o dai risultati della visita psicologica di cui all'*art. 119, comma 9, del codice*, e dalle altre indagini cliniche e di laboratorio ritenute indispensabili, si evidenzino malattie fisiche o psichiche o deficienze organiche o minorazioni anatomiche o funzionali di cui agli *articoli 320, 321, 322 e 323*, il medico può rilasciare il certificato di idoneità solo quando accerti e dichiari che esse non possono comunque pregiudicare la sicurezza nella guida di quei tipi di veicoli ai quali la patente abilita.

4. Nei casi dubbi, o quando sia espressamente previsto, il giudizio di idoneità viene demandato alla competenza della commissione medica locale di cui all'*art. 119, comma 4, del codice*, che indicherà anche l'eventuale scadenza entro la quale effettuare il successivo controllo, cui è subordinato il rilascio o la conferma o la revisione della patente di guida.

5. Il medico accertatore di cui all'*art. 119, comma 2, del codice*, effettua la visita medica di idoneità alla guida presso la struttura pubblica di appartenenza o comunque all'interno di gabinetti medici dotati delle attrezzature necessarie allo scopo.

Art. 320 Art. 119 Cod. Str. - Malattie invalidanti

1. Le malattie ed affezioni riportate nell'appendice II al presente titolo, con le specificazioni per ognuna di esse indicate nell'appendice medesima, escludono la possibilità di rilascio del certificato di idoneità alla guida.

Art. 321 Art. 119 Cod. Str. - Efficienza degli arti

1. Non possono conseguire o ottenere la conferma di validità della patente di guida coloro che presentino, in uno o più arti, alterazioni anatomiche o funzionali invalidanti. Sono da giudicare invalidanti, ai fini della guida, le alterazioni anatomiche o funzionali, considerate singolarmente e nel loro insieme, tali da menomare la forza o la rapidità dei movimenti necessari per eseguire con sicurezza tutte le manovre inerenti alla guida di quei determinati tipi di veicoli ai quali la patente abilita.

2. Ai fini del presente articolo l'efficienza degli arti deve essere valutata senza l'uso di apparecchi di protesi od ortesi.

Art. 322 Art. 119 Cod. Str. - Requisiti visivi

1. Per il conseguimento, la conferma di validità o la revisione della patente di guida per motoveicoli ed autoveicoli di qualsiasi categoria è necessario che il richiedente possieda campo visivo normale e senso cromatico sufficiente per distinguere rapidamente e con sicurezza i colori in uso nella segnaletica stradale, una sufficiente visione notturna e la visione binoculare.
2. Per il conseguimento o la conferma di validità della patente di guida per motoveicoli od autoveicoli delle categorie A e B occorre possedere un'acutezza visiva non inferiore ai dieci decimi complessivi con non meno di due decimi per l'occhio che vede di meno, raggiungibile con lenti sferiche positive o negative di qualsiasi valore diottrico, purché la differenza tra le due lenti non sia superiore a tre diottrie.
3. Per il conseguimento, la conferma di validità o la revisione della patente di guida per gli autoveicoli delle categorie C, D, E occorre possedere un'acutezza visiva pari ad almeno quattordici decimi complessivi con non meno di cinque decimi nell'occhio che vede di meno, raggiungibile con lenti sferiche positive o negative di qualsiasi valore diottrico, purché la differenza tra le due lenti non sia superiore a tre diottrie, e l'acutezza visiva non corretta sia almeno pari ad un decimo per ciascun occhio.
4. In caso di visus naturale al di sotto del minimo prescritto per vizio miopico da un occhio ed ipermetropico dall'altro, correggibile rispettivamente con lenti sferiche negative o positive, la differenza di rifrazione tra le due lenti non può essere, del pari, superiore a tre diottrie.
5. Nel caso in cui la correzione si renda necessaria per un solo occhio, il grado di rifrazione della lente non potrà essere superiore a tre diottrie sia positive che negative.
6. Quando alle lenti di base sferiche sia associata una lente cilindrica, il calcolo della differenza di rifrazione deve essere effettuato tenendo conto soltanto del valore diottrico delle lenti sferiche di base.
7. Nel caso di visus naturale al di sotto del minimo prescritto per solo vizio di astigmatismo, correggibile con lenti cilindriche positive o negative, non si stabiliscono vincoli diottrici, ma l'uso di dette lenti deve essere tollerato ed efficace.
8. L'acutezza visiva può essere raggiunta anche con l'adozione di lenti a contatto.
9. Il visus raggiunto dopo l'impianto di lenti artificiali endoculari è considerato, in sede di esame, come visus naturale.
10. Le correzioni di cui ai commi precedenti devono essere efficaci e tollerate.
11. Le patenti di guida della categoria C, D, E non devono essere rilasciate nè confermate se il candidato o conducente ha un campo visivo ridotto o se è colpito da diplopia o da visione binoculare difettosa.
12. Qualora si scopra o si sospetti l'esistenza di una malattia in atto o pregressa dell'apparato visivo, associata o non a vizi di rifrazione, che sia o sia stata causa di menomazione del campo visivo, del senso cromatico, della visione notturna o della visione binoculare, si devono prevedere, da parte della commissione medica locale, esami della vista a periodi non superiori a due anni, al cui esito sarà subordinato il rinnovo della patente di guida.
13. Nel caso in cui la riduzione del visus o degli altri parametri oculari dipenda da una malattia dell'apparato visivo il certificato dovrà essere rilasciato dalla commissione medica locale la quale potrà indicare l'opportunità che la validità della patente sia ridotta ad un periodo non superiore a due anni.

Art. 323 Art. 119 Cod. Str. - Requisiti uditivi

1. Per il conseguimento, la conferma di validità o la revisione della patente di guida per motoveicoli ed autoveicoli delle categorie A e B occorre percepire da ciascun orecchio la voce di conversazione con fonemi combinati a non meno di due metri di distanza.
2. La funzione uditiva può essere valutata con l'uso di apparecchi correttivi dell'udito monoaurali o binaurali, purché tollerati. L'efficienza delle protesi deve essere attestata dal costruttore con certificazione rilasciata in data non anteriore a tre mesi, da esibire al medico di cui all'*art. 119, comma 2, del codice*.
3. Per il conseguimento, la conferma di validità o la revisione della patente di guida per autoveicoli delle categorie C, D, E occorre percepire la voce di conversazione con fonemi combinati a non meno di otto metri di distanza complessivamente e a non meno di due metri dall'orecchio che sente di meno, con valutazione della funzione uditiva senza l'uso di apparecchi correttivi.

Art. 324 Art. 119 Cod. Str. - Valutazione psicodiagnostica e test psicoattitudinali

1. Per il conseguimento, la conferma di validità o per la revisione della patente di guida per autoveicoli delle categorie C, D ed E e per le patenti speciali delle categorie C e D, sono richiesti tempi di reazione a stimoli semplici e complessi, luminosi ed acustici, sufficientemente rapidi e regolari per poter essere classificati almeno nel quarto decile della scala decilica di classificazione.
2. Nel caso sia richiesta, ai sensi dell'*articolo 119, comma 9, del codice*, una valutazione psicodiagnostica, devono essere effettuate, oltre alle prove di cui al comma 1, anche altre prove di attenzione, di percezione e, su specifica indicazione del medico o della commissione medica richiedente, prove di valutazione della personalità. In ogni caso gli psicologi che procedono alle valutazioni previste dal presente articolo devono essere in possesso, oltre che dei requisiti di cui all'*articolo 119, comma 9, del codice*, di una specifica formazione nel settore della sicurezza stradale.

Art. 325 Art. 119 Cod. Str. - Requisiti visivi per il conseguimento, la conferma e la revisione della patente speciale delle categorie A, B, C e D

1. Possono conseguire o ottenere la conferma di validità o essere sottoposti alla revisione della patente speciale delle categorie A e B:
 - a) i monocli che abbiano nell'occhio superstite un'acutezza visiva non inferiore ad otto decimi raggiungibile anche con qualsiasi correzione di lenti;
 - b) coloro che, abbiano in un occhio un'acutezza visiva inferiore a un decimo non correggibile con lenti e nell'altro occhio un'acutezza visiva non inferiore a otto decimi raggiungibile anche con qualsiasi correzione di lenti;
 - c) coloro che, pur non avendo un'acutezza visiva pari al minimo prescritto per la patente di guida delle categorie A e B, posseggono tuttavia un'acutezza visiva non inferiore a otto decimi complessivi con un minimo di un decimo nell'occhio che vede di meno, raggiungibile con lenti sferiche positive o negative di qualsiasi valore diottrico, purché la differenza di rifrazione fra le due lenti non sia superiore alle tre diottrie;
 - d) coloro che raggiungono i minimi di visus prescritti dalle lettere a), b) e c) anche soltanto con l'adozione di lenti a contatto.
2. Ove ricorra il caso, i valori diottrici delle lenti devono essere calcolati come stabilito per il rilascio, la conferma e la revisione delle patenti di guida delle categorie A e B.
3. Le correzioni di cui alle lettere a), b), c) e d) del comma 1 devono essere tollerate ed efficaci.
4. Gli interessati di cui alle lettere a) e b) devono possedere campo visivo normale e senso cromatico sufficiente nell'occhio superstite o migliore, nonché sufficiente visione notturna. Quelli di cui alle lettere c) e d) devono possedere tali requisiti in ambedue gli occhi, nonché sufficiente visione binoculare.
5. I valori dell'acutezza visiva previsti alle lettere a), b) e c) del comma 1 del presente articolo possono essere raggiunti anche con l'uso di lenti a contatto.
6. Per il conseguimento, la conferma di validità o la revisione delle patenti speciali di categoria C e D, i requisiti visivi richiesti sono gli stessi di quelli previsti per il conseguimento, la conferma di validità o per la revisione delle patenti di guida di categoria C e D.

Art. 326 Art. 119 Cod. Str. - Requisiti uditivi per il conseguimento, la conferma e la revisione della patente speciale delle categorie A, B, C e D

1. Possono conseguire, ottenere la conferma di validità o essere sottoposti a revisione della patente speciale delle categorie A e B, coloro che non raggiungono i requisiti uditivi richiesti per la patente di guida della categoria A e B, purché i veicoli siano muniti su ambedue i lati di specchi retrovisori di superficie e caratteristiche non inferiori a quelle prescritte per lo specchio esterno d'obbligo.
2. Per il conseguimento, la conferma di validità o la revisione della patente speciale delle categorie C e D occorre percepire la voce di conversazione con fonemi combinati a non meno di quattro metri di distanza ed a non meno di due metri per l'orecchio che sente di meno.
3. La funzione uditiva per il conseguimento, la conferma di validità o la revisione delle patenti speciali di categoria A, B, C e D può essere valutata con l'uso di apparecchi correttivi dell'udito monoaurali o binaurali, purché tollerati.

4. Le caratteristiche tecniche delle protesi, e la loro efficienza, devono essere attestate dal costruttore con certificazione, rilasciata in data non anteriore a tre mesi, da esibire all'organo medico che procede all'accertamento dell'idoneità fisica.

Art. 327 Art. 119 Cod. Str. - Requisiti relativi agli arti e alla colonna vertebrale, per il conseguimento, la conferma e la revisione della patente speciale delle categorie A, B, C e D

1. Coloro che presentino minorazioni anatomiche o funzionali a carico degli arti o colonna vertebrale possono conseguire o confermare la validità o essere sottoposti a revisione della patente speciale di categoria A, B, C e D, purché la relativa funzione possa essere vicariata o assistita con l'adozione di adeguati mezzi protesici od ortesici o mediante adattamenti particolari ai veicoli da condurre.

2. Sulla base delle direttive impartite dal comitato tecnico di cui all'*art. 119, comma 10, del codice*, la funzionalità delle protesi e delle ortesi o l'individuazione degli adattamenti deve essere verificata dalla commissione medica locale.

3. L'efficienza delle protesi e delle ortesi deve essere attestata dal costruttore con certificazione rilasciata in data non anteriore a tre mesi da esibire alla commissione che procede all'accertamento.

4. L'efficienza degli adattamenti dovrà essere verificata al momento del collaudo del veicolo presso un ufficio provinciale della Direzione generale della M.C.T.C., sulla base di dichiarazione rilasciata dal costruttore attestante la corrispondenza ad un tipo approvato.

[5. Il rilascio o la conferma di validità della patente di categoria A per la guida di motocicli non può essere concessa ai minorati degli arti.]

6. La commissione medica locale nel valutare la possibilità del rilascio di patenti speciali ai portatori di più minorazioni relative a più organi o apparati considera lo stato psicofisico complessivo del soggetto, e può fissare un periodo di validità minore di quello massimo previsto dall'*art. 126 del codice*.

Art. 328 Art. 119 Cod. Str. - Requisiti relativi ad anomalie somatiche per il conseguimento, la conferma e la revisione della patente speciale delle categorie A, B, C e D

1. Coloro che, per anomalie della conformazione o dello sviluppo somatico non possono eseguire agevolmente e con sicurezza tutte le manovre inerenti alla guida di quei determinati tipi di veicoli ai quali la patente abilita, possono conseguire, ottenere la conferma di validità o essere sottoposti a revisione della patente speciale delle categorie A, B, C e D, purché i veicoli siano adattati secondo le loro esigenze ovvero presentino caratteristiche costruttive tali da rendere superfluo l'adattamento.

Art. 329 Art. 119 Cod. Str. - Patenti speciali delle categorie C e D

1. La patente speciale di categoria C abilita alla guida di autoveicoli aventi massa complessiva a pieno carico non superiore a 11,5 t. La patente speciale di categoria D abilita alla guida di autoveicoli aventi un numero di posti a sedere, escluso quello del conducente, non superiore a 16.

2. La commissione medica locale di cui all'*art. 119, comma 4, del codice*, potrà limitare la guida ad autoveicoli di caratteristiche inferiori a quelle previste dal comma 1.

3. Le limitazioni devono essere riportate sulla patente; in questa deve essere precisato quale protesi o ortesi sia prescritta, ove ricorra, e quale adattamento sia richiesto sul veicolo.

Art. 330 Art. 119 Cod. Str. - Commissioni mediche locali

1. Le commissioni mediche locali sono costituite con provvedimento del presidente della regione o delle province autonome di Trento e di Bolzano, presso i servizi dell'Azienda sanitaria locale, che svolgono funzioni in materia medico-legale.

2. La commissione è composta da un presidente, due membri effettivi e almeno due supplenti, individuati tra i medici delle amministrazioni e corpi di cui all'*articolo 119, comma 2, del codice*, tutti in attività di servizio, designati dalle amministrazioni competenti. I membri partecipanti alle sedute della commissione, effettivi o supplenti, devono appartenere ad amministrazioni diverse.

3. Il presidente della commissione medica locale è nominato, con provvedimento del presidente della regione o delle province autonome di Trento e di Bolzano, nella persona responsabile dei servizi di cui al comma 1.
4. Il presidente designa un vicepresidente scelto tra i membri effettivi, che lo sostituisce in caso di sua assenza o impedimento.
5. Nel caso in cui l'accertamento dei requisiti fisici e psichici sia richiesto da disabili sensoriali o da mutilati e minorati fisici per minorazioni anatomiche o funzionali a carico degli arti o della colonna vertebrale, la composizione della commissione medica locale è integrata da un medico appartenente ai servizi territoriali della riabilitazione, nonché da un dipendente della Direzione generale della motorizzazione del Dipartimento per i trasporti, la navigazione ed i sistemi informativi e statistici, appartenente ad uno dei profili per i quali è richiesta la laurea in ingegneria, nonché dal rappresentante dell'associazione di persone con invalidità individuata dal soggetto sottoposto ad accertamento sanitario. La partecipazione del rappresentante di quest'ultima è comunque a titolo gratuito. Qualora l'accertamento sia richiesto da soggetti affetti da diabete o da problematiche cliniche alcol-correlate, la composizione della commissione può essere integrata rispettivamente da un medico specialista diabetologo o alcologo.
6. La commissione può avvalersi di singoli consulenti oppure di istituti medici specialistici appartenenti a strutture pubbliche, con onere a carico del soggetto esaminato.
7. La commissione opera presso idonei locali dell'azienda sanitaria locale, facilmente accessibili anche per i mutilati e minorati fisici.
8. Il presidente convoca la commissione in relazione al numero ed alla natura delle richieste ed assicura il funzionamento dell'ufficio di segreteria della commissione avvalendosi di personale in servizio presso l'azienda sanitaria locale.
9. Per ogni commissione opera un ufficio di segreteria che organizza le sedute curando, altresì, la convocazione di coloro che devono sottoporsi agli accertamenti sanitari e la raccolta e l'archiviazione della documentazione sanitaria degli esaminati. L'interessato che ne faccia richiesta può, a sue spese, essere assistito durante la visita da un medico di fiducia.
10. Nel caso previsto dall'*art. 119, comma 4, lettera c), del codice*, l'accertamento deve essere effettuato presso la commissione medica locale indicata nel provvedimento con cui è disposto. L'esito dell'accertamento deve essere comunicato all'autorità richiedente.
11. Il giudizio di non idoneità formulato dalla commissione medica locale deve essere comunicato all'ufficio provinciale della Direzione generale della motorizzazione nel cui territorio di competenza opera la commissione stessa.
12. Il certificato deve essere compilato in ciascuna delle parti relative ai requisiti prescritti per la guida dei veicoli ai quali abilita la patente richiesta ovvero posseduta e, se necessario, può essere integrato da fogli aggiuntivi.
13. I giudizi delle commissioni mediche locali sono formulati a maggioranza. In caso di parità prevale il giudizio del presidente o, in caso di sua assenza, del vice presidente che presiede la seduta.
14. Fatto salvo quanto previsto dall'*articolo 126, comma 8, del codice*, i certificati delle commissioni mediche locali devono essere consegnati agli interessati previa sottoscrizione per ricevuta ed apposizione della data di consegna, ovvero inoltrati per posta con lettera raccomandata con avviso di ricevimento.
15. Entro il mese di febbraio di ogni anno il presidente della commissione medica locale, invia al Ministero della salute e alla regione competente una dettagliata relazione sul funzionamento dell'organo presieduto, relativa all'anno precedente, indicando il numero e il tipo di visite mediche effettuate nelle diverse sedute e quant'altro ritenuto necessario. I dati più significativi vengono pubblicati nel rapporto annuale previsto dall'*art. 1, comma 4, del codice*.
16. Possono essere costituite più commissioni mediche locali con il limite, almeno, di una per ogni milione di abitanti nel capoluogo di provincia ed almeno una per ogni cinquecentomila abitanti in ogni provincia, esclusi quelli del capoluogo, e comunque in numero adeguato ad assicurare criteri di efficienza del servizio e di adeguata presenza sul territorio, in ragione della domanda espressa. L'istituzione di tali commissioni, richiesta dal sindaco del capoluogo di provincia o, nell'ambito della provincia, dal sindaco del comune di maggiore importanza, è subordinata all'accertamento dell'esistenza di obiettive condizioni della regione o delle province autonome di Trento e di Bolzano.
17. Il Ministro della salute, di concerto con il Ministro dell'economia e finanze, sentiti il Ministro delle infrastrutture e dei trasporti e la Conferenza permanente per i rapporti tra lo Stato, le Regioni e le Province autonome di Trento e di Bolzano, determina i diritti dovuti dagli utenti per le operazioni di

competenza delle commissioni mediche locali, le quote da destinare per le spese di funzionamento delle stesse, comprese quelle relative all'ufficio di segreteria, nonché le quote per gli emolumenti ed i rimborsi di spese ai componenti delle commissioni medesime. La misura dei diritti dovuti dagli utenti deve essere determinata in modo tale da garantire l'integrale copertura delle spese di funzionamento delle suddette commissioni.

Art. 331 Art. 119 Cod. Str. - Certificati medici

1. I certificati medici devono essere conformi ai modelli allegati, che fanno parte del presente regolamento e vanno compilati:

- a) quello di cui al modello IV.4 (comunicazione all'ufficio centrale della Direzione generale della M.C.T.C. in caso di conferma di validità della patente di guida) dai medici indicati dall'*articolo 119, comma 2, del codice*;
- b) quello di cui al modello IV.5 dai medici indicati dall'*art. 119, comma 2, del codice*, su carta di colore bianco;
- c) quello di cui al modello IV.6 dalle commissioni mediche locali, su carta di colore celeste.

2. I certificati devono essere compilati, in ciascuna delle parti relative ai requisiti prescritti per la guida dei veicoli, o dei tipi di veicoli, della categoria di patente richiesta e, se necessario, possono essere integrati da fogli aggiuntivi. In caso di conferma di validità della patente l'esito della visita medica deve essere comunicato al competente ufficio centrale della Direzione generale della M.C.T.C. in forma cartacea o in via telematica o su supporto magnetico secondo i tracciati record prescritti dalla Direzione generale della M.C.T.C. Se la comunicazione avviene su supporto cartaceo essa deve essere fatta su modello IV.4 e deve essere inviata al suddetto ufficio che, dopo averla archiviata elettronicamente, la rinvia alle strutture sanitarie che hanno rilasciato il certificato per la verifica di autenticità e la successiva archiviazione.

Art. 332 Art. 121 Cod. Str. - Competenze dei dipendenti del Dipartimento per i trasporti, la navigazione, gli affari generali ed il personale del Ministero delle infrastrutture e dei trasporti in materia di esami di idoneità

1. Ferme restando le autorizzazioni ad effettuare esami di guida rilasciate in conformità alla normativa dell'Unione europea anteriormente al 19 gennaio 2013 e le autorizzazioni ad effettuare esami di guida di cui all'*Allegato IV, paragrafo 2-bis, punti 2-bis.1, 2-bis.2 e 2-bis.3, del decreto legislativo 18 aprile 2011, n. 59*, come modificato dall'*articolo 11 della legge 29 luglio 2015, n. 115*, gli esami di idoneità di cui agli articoli 118, 121, 128 e 168 del codice, nonché le prove per il conseguimento del certificato di abilitazione professionale di tipo KA e KB e della carta di qualificazione del conducente sono effettuati dai dipendenti in servizio presso il Dipartimento per i trasporti, la navigazione, gli affari generali ed il personale del Ministero delle infrastrutture e dei trasporti, secondo il quadro di riferimento di cui alla tabella IV.1, che fa parte integrante del presente regolamento.

2. Nell'eventualità che i profili professionali elencati nella tabella succitata siano sostituiti da nuovi profili professionali, il Ministro delle infrastrutture e dei trasporti, con proprio provvedimento, stabilisce l'equiparazione tra i profili professionali precedenti e quelli sostitutivi.

3. Nell'eventualità di innovazioni nell'ordinamento giuridico del personale, il Ministro delle infrastrutture e dei trasporti provvede a stabilire l'equiparazione tra i profili professionali precedenti e le figure professionali del nuovo ordinamento.

Art. 333 Art. 121 Cod. Str. - Esami con veicoli muniti di doppi comandi. Modalità e termini per il rilascio della patente

1. Con provvedimento del Ministro dei trasporti e della navigazione - Direzione generale della M.C.T.C. sono individuati i veicoli che, allestiti in modo particolare per essere condotti da mutilati e minorati fisici, sono esclusi, per l'effettuazione degli esami di guida, dall'obbligo dei doppi comandi, di cui all'*articolo 121, comma 9, del codice*.

2. A seguito del superamento dell'esame di guida, il funzionario esaminatore rilascia la patente dopo aver apposto la data dell'esame, la data di scadenza della patente e la propria firma negli spazi a ciò destinati. La patente di guida è preventivamente firmata dal direttore dell'ufficio provinciale della Direzione generale della M.C.T.C. o da un suo delegato a convalida della regolarità della procedura seguita fino all'effettuazione dell'esame di guida.

Paragrafo 2

AUTOSCUOLE - (ARTT. 122-123 CODICE DELLA STRADA)

Art. 334 Art. 122 Cod. Str. - Contrassegno per le esercitazioni di guida

1. Gli autoveicoli per le esercitazioni e gli esami di guida condotti da aspiranti conducenti devono essere muniti, nella parte anteriore e posteriore, di un contrassegno recante la lettera P dell'alfabeto, maiuscola, di colore nero su fondo bianco retroriflettente. Tale contrassegno va applicato in posizione verticale o subverticale in modo ben visibile e tale da non ostacolare la necessaria visibilità dal posto di guida e da quello occupato da colui che funge da istruttore. Le dimensioni del contrassegno e quelle della lettera P sono riportate, a seconda i casi che ricorrono, nelle figure IV.1, IV.2, IV.3.

2. Per gli autoveicoli facenti parte del parco veicolare delle autoscuole o dei centri di istruzione, il contrassegno deve essere costituito da un pannello rettangolare ad angoli arrotondati, recante la scritta scuola guida, in colore nero su fondo bianco retroriflettente, applicato anteriormente e posteriormente, in posizione verticale o subverticale in modo da risultare ben visibile e tale da non ostacolare la necessaria visibilità dal posto di guida e da quello occupato da colui che funge da istruttore. Le dimensioni del contrassegno e quelle della scritta sono riportate, a seconda i casi che ricorrono, nelle figure IV.4, IV.5.

Art. 335 Art. 123 Cod. Str. - Rilascio dell'autorizzazione alle autoscuole

1. L'autorizzazione per lo svolgimento di attività di educazione stradale, di istruzione e formazione dei conducenti di veicoli a motore è rilasciata previo accertamento della sussistenza dei requisiti prescritti dall'*art. 123 del codice*, così come specificato nel presente regolamento.

2. Qualora l'autorizzazione sia rilasciata a persone giuridiche, i requisiti prescritti, ad eccezione della capacità finanziaria che deve essere posseduta dalla persona giuridica, sono richiesti al legale rappresentante o, nel caso di società od enti, alla persona da questi delegata. Quando l'autorizzazione sia rilasciata in favore di società non aventi personalità giuridica, i requisiti prescritti devono essere posseduti dal socio amministratore. Qualora ci siano più soci amministratori di società non aventi personalità giuridica, tali requisiti devono essere posseduti da ognuno di questi.

3. Nel caso di delega da parte di società o enti, di cui all'*art. 123, comma 4, del codice*, la stessa deve risultare da atto pubblico precedente la richiesta di rilascio dell'autorizzazione che deve comunque essere presentata da parte della società o dell'ente. Nel provvedimento autorizzatorio sono riportate, oltre alle generalità del delegato, anche quelle del rappresentante legale della società o dell'ente che ha richiesto l'autorizzazione.

4. Nel caso di impedimento del titolare dell'autorizzazione, o del socio amministratore o del legale rappresentante in caso di società o ente, è consentito il proseguimento dell'esercizio dell'attività dell'autoscuola, previo nulla osta dell'autorità competente al rilascio dell'autorizzazione, mediante la nomina di un sostituto che abbia i medesimi requisiti previsti per il soggetto impedito, per non più di sei mesi.

5. Nel caso di trasferimento del complesso aziendale a titolo universale o a titolo particolare, l'avente causa è tenuto a richiedere a proprio favore il rilascio di un'autorizzazione in sostituzione di quella del trasferente che, contestualmente alla revoca di quest'ultima, deve essere rilasciata previo accertamento nel richiedente dei prescritti requisiti.

6. Se l'autorizzazione è stata rilasciata in favore di una società o di un ente, l'ingresso, il recesso e l'esclusione di uno o più soci da documentare con l'esibizione della copia autentica del relativo verbale deve essere comunicata all'autorità che ha provveduto al rilascio dell'autorizzazione e che ne prende atto, previo accertamento dei prescritti requisiti, qualora le modifiche della composizione della società o dell'ente non siano tali da comportare il rilascio di una nuova autorizzazione.

7. Nell'ipotesi di autorizzazione intestata a società semplice, il recesso e l'esclusione di uno o più soci comportano il rilascio di un'autorizzazione in sostituzione della precedente, previa revoca di quest'ultima, a seguito di richiesta corredata della copia autentica della scrittura privata autenticata contenente la dichiarazione di assenso dei soci intestatari dell'autorizzazione.

8. Nell'ipotesi di trasformazione da ditta individuale a società, avente o meno personalità giuridica, o di trasformazione di forme societarie, viene rilasciata una autorizzazione in sostituzione di quella precedente, previo accertamento dei requisiti prescritti per il legale rappresentante o per il socio amministratore e contestuale revoca dell'autorizzazione precedente.

9. Se varia la sola denominazione dell'autoscuola senza alcuna modifica sostanziale di essa si procede al semplice aggiornamento dell'intestazione dell'autorizzazione senza dar corso al rilascio di una

nuova autorizzazione.

10. Le autoscuole autorizzate si distinguono in:

a) autoscuole per conducenti di veicoli a motore per la preparazione di candidati al conseguimento della patente di guida delle categorie A, B, C, D, E, delle patenti speciali delle categorie A, B, C e D, ai relativi esami di revisione e al conseguimento del certificato di abilitazione professionale (C.A.P.);

b) autoscuole per conducenti di veicoli a motore per la preparazione di candidati al conseguimento della patente di guida della categorie A e B e delle patenti speciali corrispondenti ed ai relativi esami di revisione.

11. La dotazione per le esercitazioni di guida e gli esami deve comprendere veicoli corrispondenti alle categorie di patente per le quali le autoscuole sono autorizzate e deve essere di proprietà dell'autoscuola.

12. Qualora più autoscuole autorizzate si consorzino e costituiscano un centro di istruzione automobilistica ai sensi dell'*art. 123, comma 7, del codice*, anche la dotazione complessiva dei veicoli potrà essere adeguatamente ridotta in relazione al numero e categorie di veicoli di proprietà del consorzio.

13. Per le esercitazioni e per l'esame per il conseguimento di patenti speciali è ammesso l'utilizzo di veicoli multiadattati muniti di doppi comandi, di proprietà di terzi che ne abbiano autorizzato l'uso.

14. Le autoscuole autorizzate all'insegnamento, di cui al comma 10, lettera a), possono altresì preparare candidati agli esami di idoneità per istruttore o insegnante di autoscuola.

15. Le autoscuole devono altresì effettuare corsi di aggiornamento per i conducenti in relazione all'evolversi della normativa secondo le disposizioni emanate dal Ministro dei trasporti.

16. I veicoli classificati ad uso autoscuola possono essere utilizzati anche per il trasporto degli allievi da e per la sede degli esami, nonché per ogni incombenza connessa all'attività.

Art. 336 Art. 123 Cod. Str. - Vigilanza tecnica sulle autoscuole

1. La vigilanza tecnica ad opera dell'ufficio provinciale della Direzione generale della M.C.T.C. nella cui circoscrizione ha sede l'autoscuola o il centro di istruzione automobilistica, deve essere svolta con attività ispettiva anche durante lo svolgimento delle lezioni e durante l'effettuazione degli esami.

Sono, in particolare, soggette a controllo:

a) la capacità didattica del personale;

b) l'efficienza e la completezza delle attrezzature;

c) la rispondenza dei veicoli alle norme vigenti;

d) l'idoneità dei locali;

e) la percentuale degli allievi che non hanno superato la prova di esame nell'arco di sei mesi;

f) la percentuale degli allievi prenotati ma non presentati agli esami;

g) regolare esecuzione dei corsi;

h) il rispetto delle direttive impartite dal Ministero dei trasporti, ai sensi dell'*art. 123, commi 3 e 10, del codice*.

2. In occasione delle ispezioni effettuate nell'esercizio dell'attività di vigilanza viene redatto un verbale in cui si evidenziano le irregolarità riscontrate nel funzionamento dell'autoscuola o del centro di istruzione. Esse sono contestate immediatamente al titolare, al legale rappresentante o al socio amministratore o al responsabile del centro di istruzione, mediante consegna di copia del verbale da sottoscrivere per ricevuta o mediante invio con lettera raccomandata con avviso di ricevimento.

3. Il titolare dell'autoscuola o il legale rappresentante o il socio amministratore o il responsabile legale del centro di istruzione, entro quindici giorni dalla consegna del verbale o dalla data di ricezione della lettera raccomandata, deve far pervenire le proprie giustificazioni all'ufficio provinciale della Direzione generale della M.C.T.C. Qualora le giustificazioni non siano ritenute sufficienti ovvero non siano pervenute nel termine prescritto, l'ufficio provinciale della Direzione generale della M.C.T.C. diffida il titolare o il legale rappresentante o il socio amministratore o il responsabile del centro di istruzione, con raccomandata con avviso di ricevimento, invitandolo ad eliminare le irregolarità entro un termine che, in ogni caso, non potrà essere inferiore a quindici giorni.

4. Nel caso di inottemperanza alla diffida di cui al comma 3, l'ufficio provinciale della Direzione generale della M.C.T.C. provvede ad informare l'autorità competente al rilascio dell'autorizzazione, affinché adotti i provvedimenti sanzionatori di cui all'*art. 123, commi 8 e 9, del codice*, entro trenta giorni dalla ricezione di tale comunicazione.

5. Nelle more dell'espletamento della procedura di cui ai commi 2, 3 e 4 è fatta salva la facoltà del direttore dell'ufficio provinciale della Direzione generale della M.C.T.C. di adottare le misure urgenti ritenute più idonee a garantire l'osservanza della normativa vigente.

Art. 337 Art. 123 Cod. Str. - Attività di consulenza da parte degli enti pubblici non economici

1. L'attività di consulenza degli enti pubblici non economici è disciplinata dalla *legge 8 agosto 1991, n. 264*, così come modificata e integrata dalla *legge 4 gennaio 1994, n. 11*. Essa è svolta dagli appositi uffici dipendenti, individuati tramite elenco da comunicare alle competenti province ed agli uffici periferici della Direzione generale della M.C.T.C., entro tre mesi dalla data di entrata in vigore del presente regolamento. Tale elenco deve essere aggiornato ad ogni variazione che venga apportata allo stesso.

Paragrafo 3

ALTRE DISPOSIZIONI - (ARTT. 127-139 CODICE DELLA STRADA)

Art. 338 Art. 127 Cod. Str. - Rilascio duplicato della patente

[1. L'ufficio provinciale della Direzione generale della M.C.T.C. che ha ricevuto la domanda di duplicato della patente nei casi di cui all'art. 127 del codice, rilascia il duplicato entro trenta giorni dal ricevimento della domanda stessa.

2. [Per il rilascio del duplicato si applicano le modalità ed i termini di cui all'art. 333, commi 2 e 3.]

3. [In tutti i casi di duplicazione e di rinnovo o di sostituzione della patente, deve essere indicata anche la data del primo rilascio della patente stessa.]]

Art. 339 Articoli 132 e 133 Cod. Str. - Identificazione dei veicoli immatricolati negli Stati esteri e sigla distintiva dello Stato italiano

1. Il contrassegno di immatricolazione degli autoveicoli, dei motoveicoli e dei rimorchi, di cui all'*art. 132, comma 3, del già fatto codice*, qualora non vengano per esso impiegate cifre arabe e lettere in caratteri latini, deve essere ripetuto utilizzando tali cifre e caratteri. Detto contrassegno deve essere conforme alle norme stabilite da convenzioni internazionali cui l'Italia abbia aderito oppure alle disposizioni contenute in accordi di reciprocità.

2. La sigla distintiva degli autoveicoli, motoveicoli e rimorchi immatricolati in Italia è costituita dalla lettera I, in carattere latino maiuscolo, dell'altezza minima di 80 mm e dello spessore minimo 10 mm, di colore nero su fondo bianco, di forma ellittica, con l'asse maggiore di 175 mm, disposto orizzontalmente, e l'asse minore di 115 mm.

3. La sigla di cui al comma 2 può essere dipinta direttamente sul veicolo, oppure apposta su targhetta. Nel primo caso la sigla dovrà essere situata su una superficie verticale o sensibilmente verticale, nella parte posteriore del veicolo; nel secondo caso la targhetta dovrà essere fissata nella parte posteriore del veicolo in posizione sensibilmente verticale e perpendicolare al piano longitudinale di simmetria del veicolo medesimo.

Art. 340 Art. 134 Cod. Str. - Immatricolazione di autoveicoli e motoveicoli appartenenti a cittadini italiani residenti all'estero o a stranieri

1. L'immatricolazione dei veicoli indicati nell'*art. 134 del codice* è consentita esclusivamente presso gli uffici provinciali autorizzati dalla Direzione generale della M.C.T.C. Qualora trattasi di veicoli di proprietà di stranieri ai quali la targa viene assegnata in base alle funzioni da essi svolte in Italia, il rilascio della carta di circolazione può avvenire solo su esplicita autorizzazione della stessa Direzione.

2. La documentazione da allegare alla domanda per l'immatricolazione con targa EE, salvo quanto diversamente disposto dalle normative comunitarie relativamente alle lettere a) e b), è la seguente:

a) bolletta doganale di importazione temporanea o di esportazione;

b) dichiarazione consolare attestante la residenza all'estero oppure dichiarazione, vistata da un notaio o da un pubblico funzionario italiano, rilasciata con le modalità di cui alla *legge 4 gennaio 1968, n. 15*, (allegato B) o, nel caso di italiani residenti all'estero, mediante esibizione del passaporto. E' consentita la presentazione in anticipo di una dichiarazione preventiva dell'interessato contenente i

dati anagrafici, la residenza all'estero, nonché la delega fatta alle persone incaricate per lo svolgimento delle pratiche di immatricolazione. In tal caso la pratica diverrà definitiva con la presentazione della dichiarazione consolare o della dichiarazione fatta ai sensi della *legge 4 gennaio 1968, n. 15*, oppure mediante esibizione del passaporto (italiano all'estero);

c) dichiarazione di conformità o certificato di origine oppure carta di circolazione originale. Nel caso di esibizione del certificato di origine o della carta di circolazione originale, il veicolo deve essere sottoposto a visita e prova secondo le modalità all'uopo dettate dal Ministero dei trasporti e della navigazione - Direzione generale della M.C.T.C .

3. Gli uffici provinciali della Direzione generale della M.C.T.C. indicati al comma 1, ricevuta la domanda, provvedono ad iscrivere il veicolo rilasciando la targa di riconoscimento prevista dall'*art. 256, comma 4, lettera b)*, e la carta di circolazione, secondo le procedure dettate al riguardo dal Ministero dei trasporti e della navigazione - Direzione generale della M.C.T.C.

Art. 341 Art. 139 Cod. Str. - Patente di servizio per il personale che esplica il servizio di polizia stradale

1. La patente di servizio abilita il titolare alla conduzione di motoveicoli, autovetture, autocarri, autoveicoli per trasporto promiscuo di persone e cose, per uso speciale o per trasporti specifici. Viene rilasciata al personale che ha seguito un apposito ciclo di esercitazioni a carattere sia teorico che pratico.

2. L'insegnamento teorico e le esercitazioni di guida devono essere svolti secondo i programmi stabiliti con decreto del Ministro dell'interno sentito il Ministro dei trasporti.

3. Gli esami per il conseguimento della patente di servizio hanno luogo presso il comando o l'ufficio presso il quale presta servizio il candidato. Detti esami consistono in una prova teorica ed una pratica ed il voto di ciascuna prova è espresso in ventesimi. Per ottenere l'idoneità è indispensabile una votazione di almeno 12/20 in ogni prova e di 14/20 ottenuta come media dei voti riportati nelle due prove.

4. Le commissioni esaminatrici per il conseguimento della patente di servizio sono nominate dal prefetto e composte da:

- a) un funzionario di prefettura, con funzioni di presidente;
- b) un funzionario dell'ufficio provinciale della Direzione generale della M.C.T.C., come membro;
- c) un funzionario del comando o dell'ufficio, come membro.

5. Per ciascun candidato dichiarato idoneo la commissione redige un verbale in duplice copia. Una copia deve essere conservata dal comando o ufficio presso il quale si svolgono gli esami; la seconda, corredata di fotocopia della patente ordinaria deve essere trasmessa al Prefetto per il successivo rilascio della patente di servizio.

6. I candidati dichiarati non idonei al primo esame non possono ripetere le prove prima di un mese. La commissione esaminatrice può esprimere il parere di non ammissibilità alla ripetizione delle prove.

7. La patente di servizio è valida per 5 anni. La validità può essere confermata per altri cinque anni dal Prefetto, al quale, a tal fine, deve essere trasmessa una dichiarazione del comandante del corpo o del direttore dell'ufficio attestante che il titolare è tuttora idoneo alla guida ed è munito della patente ordinaria in corso di validità.

8. La patente di servizio può essere sospesa o, nei casi più gravi, revocata dal Prefetto, d'ufficio o a seguito di proposta motivata del comando o dell'ufficio, quando il dipendente, nell'impiego dei veicoli, abbia cagionato danni a persone o cose per imperizia o negligenza. La sospensione o la revoca danno luogo al materiale ritiro della patente che, in caso di sospensione, sarà custodita dal comando o ufficio cui appartiene il dipendente. Decorso il periodo di sospensione, prima della restituzione, il titolare deve essere sottoposto ad accertamenti da parte di un ufficiale del corpo o da un funzionario dell'ufficio. In caso di revoca, la patente ritirata viene inviata al Prefetto che l'ha rilasciata.

Titolo V

NORME DI COMPORTAMENTO

Paragrafo 1

LIMITAZIONI DELLA VELOCITA' - (ARTT. 141-142 CODICE DELLA STRADA)

Art. 342 Art. 141 Cod. Str. - Obbligo di limitare la velocità

1. L'obbligo di limitare la velocità, di cui all'*art. 141, comma 1, del codice* inizia dal momento in cui sia possibile al conducente percepire l'esistenza di un pericolo e, comunque, in presenza di un segnale di prescrizione o di pericolo.

Art. 343 Art. 142 Cod. Str. - Limitazioni temporanee di velocità

1. In prossimità di scuole, istituti, campi sportivi, o quando si svolgono manifestazioni varie, possono essere imposti su una strada o parte di essa, a cura dell'ente proprietario, limiti temporanei di velocità per tutto il periodo o i periodi di tempo della giornata, nei quali tale limitazione sia ritenuta necessaria ai fini della sicurezza della circolazione. L'imposizione di questi limiti deve essere portata a conoscenza dei conducenti mediante i prescritti segnali.

2. L'ente proprietario della strada, qualora sussistano particolari situazioni di pericolo, può prescrivere lungo il tratto di strada interessato, opportune limitazioni di velocità mediante i prescritti segnali.

Art. 344 Art. 142 Cod. Str. - Limitazioni permanenti di velocità

1. Nella parte posteriore dei veicoli indicati all'*art. 142, comma 4, del codice* devono essere apposti in modo ben visibile, i contrassegni in materiale retroriflettente, riportanti in cifre i limiti di velocità prescritti.

2. Ogni contrassegno deve rispondere alle caratteristiche di seguito elencate:

- a) dimensioni e colori come riportato in figura V.1;
- b) materiali di supporto: alluminio o pellicola adesiva;
- c) materiale retroriflettente: pellicola ad elevata efficienza (classe 2).

3. I contrassegni di cui al presente articolo devono essere conformi al tipo approvato, sulla base delle suddette caratteristiche, dal Ministero dei trasporti e della navigazione. Ciascun contrassegno deve portare in modo visibile il marchio di omologazione secondo il tipo determinato dal Ministero dei trasporti e della navigazione.

Art. 345 Art. 142 Cod. Str. - Apparecchiature e mezzi di accertamento dell'osservanza dei limiti di velocità

1. Le apparecchiature destinate a controllare l'osservanza dei limiti di velocità devono essere costruite in modo da raggiungere detto scopo fissando la velocità del veicolo in un dato momento in modo chiaro ed accertabile, tutelando la riservatezza dell'utente.

2. Le singole apparecchiature devono essere approvate dal Ministero dei lavori pubblici. In sede di approvazione è disposto che per gli accertamenti della velocità, qualunque sia l'apparecchiatura utilizzata, al valore rilevato sia applicata una riduzione pari al 5%, con un minimo di 5 km/h. Nella riduzione è compresa anche la tolleranza strumentale. Non possono essere impiegate, per l'accertamento dell'osservanza dei limiti di velocità, apparecchiature con tolleranza strumentale superiore al 5%.

3. Il controllo dell'osservanza del limite di velocità, può essere anche effettuato, ai sensi dell'*art. 142, comma 6, del codice*, attraverso le annotazioni cronologiche stampigliate sui biglietti autostradali all'atto dell'emissione e dell'esazione del pedaggio, raffrontandosi tali annotazioni con la distanza tra i caselli di ingresso e di uscita, quale risulta dalle tabelle distanziometriche ufficiali predisposte dagli enti proprietari. In tale caso alla determinazione della velocità è associato l'errore relativo - a favore del trasgressore - pari al 5, 10, 15 per cento a seconda che la velocità dedotta risulti, rispettivamente, inferiore a 70 km/ora, ovvero pari a 70 km/ora ed inferiore a 130 km/ora, ovvero pari o superiore a 130 km/ora.

4. Per l'accertamento delle violazioni ai limiti di velocità, le apparecchiature di cui al comma 1 devono essere gestite direttamente dagli organi di polizia stradale cui all'*art. 12 del codice*, e devono essere nella disponibilità degli stessi.

Paragrafo 2

COMPORAMENTI RIGUARDANTI LA MARCIA DEI VEICOLI - (*ARTT. 144-145 CODICE DELLA STRADA*)

Art. 346 Art. 144 Cod. Str. - Marcia per file parallele

1. Nel caso di marcia per file parallele è consentito lo scorrimento di una fila di veicoli rispetto a quella adiacente, in quanto ognuna delle file deve sempre procedere entro la propria corsia.
2. Nella marcia rettilinea su file parallele è fatto obbligo ai veicoli non provvisti di motore ed ai ciclomotori di occupare esclusivamente la corsia di destra, mantenendosi il più possibile verso il margine della carreggiata.
3. Quando, nella circolazione per file parallele, è consentito, ai sensi dell'*art. 144, comma 3, del codice*, il cambio di corsia, chi effettua la manovra deve segnalarlo in tempo utile con l'uso degli appositi dispositivi, ma in ogni caso non deve creare intralcio o pericolo a chi percorre la corsia da impegnare.
4. Prima di effettuare il cambio di corsia il conducente dovrà comunque accertare:
 - a) che la corsia che intende occupare sia libera per un tratto sufficiente anteriormente e posteriormente utilizzando all'uopo gli appositi dispositivi retrovisori;
 - b) che il veicolo che lo precede non abbia a sua volta già iniziato, ovvero segnalato d'iniziare, la stessa manovra.
5. Nei bracci di entrata delle intersezioni, anche se privi di apposita segnaletica, i conducenti devono tempestivamente disporsi sulle corsie, demarcate o potenziali, destinate alle manovre che essi intendono effettuare così da realizzare l'incolonnamento predirezionale che dovrà essere mantenuto durante la fase d'attraversamento dell'intersezione stessa. Una volta effettuata la scelta della corsia il conducente è tenuto a rispettare la destinazione della corsia stessa, essendo assolutamente vietate le modifiche improvvisate di direzione in corrispondenza dei bracci di ingresso alle aree delle intersezioni.
6. In corrispondenza delle intersezioni disciplinate da semafori o da segnalazioni manuali, i conducenti dei veicoli a due ruote possono, nella corsia relativa alla direzione prescelta, affiancarsi agli altri veicoli in attesa del segnale di via.
7. La manovra a zig-zag per portarsi sulla linea di arresto è vietata.
8. Attraverso le porte della città ed i fornicci aperti nelle mura urbane, ove il transito non sia regolato da appositi segnali o dagli agenti, i conducenti devono, di regola, impegnare il primo passaggio veicolare a cominciare dalla loro destra. Quando il traffico sia intenso e l'osservare la regola di cui sopra lo intralci, i veicoli possono impegnare anche gli altri fornicci disponibili per ogni senso di marcia, usando tempestivamente gli appositi segnali, ai sensi del comma 3.

Art. 347 Art. 148 Cod. Str. - Sorpasso

1. Non è consentito il sorpasso sulle corsie di accelerazione e decelerazione.
2. Il sorpasso a destra è consentito a velocità moderata e con particolare prudenza quando il veicolo che precede abbia segnalato la sua intenzione di voltare a sinistra.
3. Non è consentito il sorpasso in prossimità e in corrispondenza delle intersezioni non regolate da semafori ovvero da agenti del traffico. Qualora un veicolo si arresti per consentire l'attraversamento ai pedoni o per dare la precedenza ad altri veicoli, devono arrestarsi anche quelli che procedono nelle altre file parallele.

Art. 348 Art. 149 Cod. Str. - Distanza di sicurezza tra i veicoli

1. La distanza di sicurezza tra due veicoli deve sempre essere commisurata alla velocità, alla prontezza dei riflessi del conducente, alle condizioni del traffico, a quelle planoaltimetriche della strada, alle condizioni atmosferiche, al tipo e allo stato di efficienza del veicolo, all'entità del carico, nonché ad ogni altra circostanza influente.
2. La distanza di sicurezza deve essere almeno uguale allo spazio percorso durante il tempo che passa tra la prima percezione di un pericolo e l'inizio della frenata.

Art. 349 Art. 154 Cod. Str. - Inversione

1. Nelle aree urbane la manovra di inversione ad "U" è vietata quando per compierla è necessario attraversare la mezzarota della strada segnata con striscia longitudinale continua; è parimenti vietata in corrispondenza dei bracci di strada adducenti alle aree di intersezione, oltre che negli altri casi previsti dall'*art. 154, comma 6, del codice*.

Art. 350 Art. 155 Cod. Str. - Limiti sonori massimi

1. Il livello sonoro emesso da apparecchi radio o di riproduzione sonora a bordo dei veicoli di cui all'*art. 155, comma 3, del codice*, non può superare nell'uso 60 L/Aeq dB (A) misurato a 10 cm dall'orecchio del guidatore con il microfono rivolto verso la sorgente e con il veicolo a portiere e finestrini chiusi, e, comunque, deve essere tale da non recare pregiudizio alla guida del veicolo.
2. L'emissione sonora dei dispositivi di cui all'*art. 155, comma 4, del codice* deve essere intervallata e non può superare in ogni caso la durata massima di tre minuti.

Paragrafo 3

ARRESTI, SOSTE E FERMATE DEI VEICOLI - (*ARTT. 157-163 CODICE DELLA STRADA*)**Art. 351 Art. 157 Cod. Str. - Arresti e soste dei veicoli in generale**

1. Nel caso di incolonnamento di veicoli, il conducente non può nè arrestare, nè fermare la marcia del veicolo in modo da impegnare l'area di intersezione, senza essersi assicurato di poter sgombrare l'area stessa in tempo utile a consentire l'attraversamento dei pedoni e il deflusso delle correnti di circolazione trasversale.
2. Nelle zone di sosta nelle quali siano delimitati, mediante segnaletica orizzontale, gli spazi destinati a ciascun veicolo, i conducenti sono tenuti a sistemare il proprio veicolo entro lo spazio ad esso destinato, senza invadere gli spazi contigui.
3. Le manovre indicate dall'*art. 157, comma 7, del codice*, devono essere, nei casi consentiti dalla stessa norma, sempre eseguite nel tempo strettamente necessario, in relazione alle condizioni del traffico, in modo da assicurare la sicurezza del medesimo.

Art. 352 Art. 157 Cod. Str. - Fermata degli autoveicoli in servizio pubblico di linea per trasporto di persone

1. La parte della carreggiata appositamente indicata con la segnaletica orizzontale, destinata alla fermata degli autobus, dei filobus, dei tram e degli scuolabus per la salita e la discesa dei passeggeri, nonché per i capilinea dei medesimi, deve essere sempre segnalata con l'apposita segnaletica verticale. L'apposizione è a cura del gestore del servizio, previa intesa con l'ente proprietario della strada.
2. Nelle strade extraurbane ad unica carreggiata e a doppio senso di marcia, le aree di fermata devono essere ubicate in posizione tale che distino tra loro almeno 50 m, in posizione posticipata l'una rispetto all'altra, secondo il rispettivo senso di marcia.
3. Nei centri abitati e sulle strade extraurbane le fermate dei veicoli di cui al comma 1, situate in corrispondenza delle aree di intersezione, sono poste, di massima, dopo l'area di intersezione, ad una distanza non minore di 20 m. Se il numero delle linee e la frequenza delle corse causa accumulo dei mezzi in modo da costituire intralcio per l'area di intersezione, la fermata deve essere anticipata ad almeno 10 m dalla soglia dell'intersezione.
4. Quando è necessario predisporre una fermata nel tratto immediatamente seguente o precedente una curva, salvo il caso di ubicazione dell'area di fermata in apposita piazzola di sosta esterna alla carreggiata, l'ente proprietario della strada dovrà determinare, caso per caso e con molta cura, la distanza più opportuna della fermata dalla curva stessa, così da evitare che il sorpasso di un autobus fermo risulti pericoloso.
5. Nei centri abitati le aree di fermata non devono essere collocate a fianco di quelle tranviarie provviste di salvagente a meno che lo spazio tra i bordi contigui del salvagente e dei marciapiedi sia di almeno 6 m. In ogni caso, le aree di fermata, ove possibile, devono essere collocate in spazi esterni alla carreggiata, dotati di agevoli raccordi di entrata e uscita.
6. Lungo le strade extraurbane, dove le fermate degli autobus, dei filobus e degli scuolabus possono costituire intralcio o pericolo per la circolazione, per la ristrettezza della carreggiata stradale, si devono prevedere, di massima, apposite piazzole di fermata fuori della carreggiata. Le piazzole di fermata devono avere una larghezza minima di 3 m in corrispondenza della fermata e una lunghezza minima di 12 m. Inoltre, dovranno essere provviste di raccordi di entrata e uscita di lunghezza minima di 30 m (fig. V.2). Le piazzole di fermata devono essere completate da un marciapiede o apposita isola rialzata, opportunamente attrezzati, per la sosta dei passeggeri in attesa.

7. Le fermate degli autobus di cui al presente articolo devono essere effettuate esclusivamente nelle zone indicate nei commi che precedono, in modo da evitare che i passeggeri in salita o in discesa dai mezzi impegnino la carreggiata, diminuendo la capacità della strada ed intralciando il traffico sulla stessa.

Art. 353 Art. 158 Cod. Str. - Fermata e sosta dei veicoli

1. Non è consentito fermarsi per chiedere informazioni agli agenti del traffico, quando ciò possa causare intralcio o rallentamento alla circolazione.

2. Il conducente che lascia il veicolo in sosta nei casi consentiti, deve azionare il freno di stazionamento e, di regola, deve aver cura di inserire il rapporto più basso del cambio di velocità. Nelle strade a forte pendenza si deve, inoltre, lasciare in sosta il veicolo con le ruote sterzate, ed i veicoli di massa complessiva massima a pieno carico superiore a 3,5 t devono applicare i cunei bloccaruote.

3. Il veicolo in sosta deve avere il motore spento.

Art. 354 Art. 159 Cod. Str. - Concessione del servizio di rimozione e veicoli ad esso addetti

1. Il servizio di rimozione dei veicoli ai sensi dell'*art. 159 del codice* può essere affidato in concessione biennale rinnovabile a soggetti in possesso della licenza di rimessa ai sensi dell'*art. 19 del decreto del Presidente della Repubblica 24 luglio 1977, n. 616*, che dispongono di almeno uno dei veicoli con le caratteristiche tecniche definite all'*art. 12* e che siano in possesso dei seguenti requisiti:

- a) cittadinanza italiana o di altro Stato membro della CEE;
- b) età non inferiore ad anni 21;
- c) non essere sottoposti a misure amministrative di sicurezza personale o a misure di prevenzione;
- d) non aver riportato condanne penali o avere procedimenti penali in corso, per reati non colposi, che siano sanzionati con la pena della reclusione non inferiore a due anni;
- e) non aver riportato condanne e non essere sottoposti a procedimenti penali per reati commessi nell'esercizio di attività di autoriparazione;
- f) non essere stati interdetti o inabilitati o avere in corso un procedimento per interdizione o inabilitazione;
- g) essere forniti di polizza assicurativa contro la responsabilità civile verso terzi prevista dall'*art. 2043 del codice civile* per un massimale che verrà determinato con il disciplinare di cui al comma 2.

2. Alla concessione provvede l'ente proprietario della strada. Alla concessione vanno allegate le prescrizioni tecniche del veicolo e copia delle formalità di omologazione di cui all'*art. 12*. La concessione deve contenere l'indicazione del numero dei veicoli impiegati con i loro estremi di identificazione e di omologazione, il tempo di validità della concessione e le tariffe da applicarsi secondo un disciplinare unico approvato dal Ministro dei trasporti e della navigazione di concerto con il Ministro dei lavori pubblici.

3. Per la procedura di rimozione dei veicoli che costituisce, ai sensi dell'*art. 59, comma 4, del codice*, sanzione amministrativa accessoria, si applicano le disposizioni dell'*art. 215 del codice* e dell'*art. 397*.

4. E' vietata la rimozione dei veicoli destinati a servizi di polizia, anche se privati, di ambulanze, dei Vigili del fuoco, di soccorso, nonché di quelli dei medici che si trovano in attività di servizio in situazione di emergenza e degli invalidi, purché muniti di apposito contrassegno.

Art. 355 Art. 159 Cod. Str. - Attrezzo a chiave per il blocco dei veicoli

1. L'attrezzo a chiave per il blocco delle ruote dei veicoli previsto dall'*art. 159, comma 3, del codice* deve avere le seguenti caratteristiche:

- a) essere realizzato con almeno due braccia a pinza, idonee per bloccare la ruota del veicolo e regolabili in modo da poter essere adattate ai tipi di ruota indicati dal richiedente l'omologazione del prototipo;
- b) consentire il fissaggio, tramite le pinze, sul bordo del cerchione o del pneumatico, senza possibilità di sfilaggio, neanche quando il pneumatico è sgonfio;
- c) impedire lo spostamento del veicolo in avanti o indietro, in relazione allo sforzo massimo di trazione agente sulla ruota bloccata;
- d) essere realizzato ed utilizzato in modo da non danneggiare il veicolo, nè il pneumatico;

- e) essere munito di coprimozzo con la faccia di appoggio alla ruota del veicolo rivestita di gomma;
- f) non avere una sporgenza superiore a 10 cm oltre la sagoma di ingombro del veicolo;
- g) essere munito di almeno una chiave di bloccaggio di sicurezza oppure di un sistema di chiusura a "numeratore rotante" con almeno quattro numeri;
- h) non superare il peso complessivo di 30 kg;
- i) essere verniciato con colore sulla tonalità base del giallo.

2. I prototipi dell'attrezzo a chiave di cui al comma 1 sono soggetti ad omologazione rilasciata dal Ministero dei lavori pubblici - Ispettorato generale per la circolazione e la sicurezza stradale. Nel decreto di omologazione devono essere riportate anche le modalità di applicazione dello stesso attrezzo.

3. Ogni attrezzo a chiave deve riportare gli estremi dell'omologazione conseguita, il numero di identificazione con caratteri non inferiori a 20 mm e l'indicazione dell'organo di polizia che ne dispone l'impiego.

4. Per la procedura del blocco dei veicoli, che costituisce, ai sensi dell'*art. 159, comma 4, del codice*, sanzione amministrativa accessoria, e della rimozione del blocco si applicano le disposizioni dell'*art. 215 del codice* e dell'*art. 398*.

5. E' vietato il blocco dei veicoli destinati a servizi di polizia, anche se privati, di ambulanze, dei Vigili del Fuoco, di soccorso, nonché di quelli dei medici che si trovano in attività di servizio in situazione di emergenza, e degli invalidi, purché muniti di apposito contrassegno.

Art. 356 Art. 161 Cod. Str. - Ingombro della carreggiata

1. Nel caso di incidente stradale che provochi l'ingombro della carreggiata da parte di veicoli danneggiati che non è possibile rimuovere tempestivamente, questo deve essere immediatamente presegnalato mediante uno o più segnali del tipo previsto dall'*art. 162 del codice* a cura dei conducenti o dei passeggeri dei veicoli danneggiati. Qualora questi siano impossibilitati a farlo, tale presegnalazione deve essere effettuata a cura degli agenti del traffico o dei cantonieri stradali sopraggiunti sul luogo dell'incidente.

2. Le cautele necessarie da adottare immediatamente per evitare pericolo alla circolazione quando si verifichi la caduta di sostanze viscidie, infiammabili o comunque pericolose, consistono in:

- a) presegnalamento della zona pericolosa mediante il segnale previsto dall'*art. 162 del codice*, posto, se necessario, anche in mezzo alla carreggiata;
- b) segnali manuali di avviso, eseguiti dal conducente o da un suo incaricato, al fine di impedire il transito, sulla zona pericolosa, dei veicoli sopraggiungenti dalla parte ove non è stato posto il segnale;
- c) rimozione delle sostanze pericolose cadute o, quanto meno, ripristino dell'aderenza sul piano viabile mediante spargimento di sabbia, terra, segatura o altro idoneo materiale.

3. Nei casi previsti dai commi 1 e 2, i conducenti o i passeggeri dei veicoli interessati sono tenuti, nel più breve tempo possibile, ad avvertire l'organo di polizia stradale più vicino al luogo dell'incidente.

Art. 357 Art. 162 Cod. Str. - Presegnalamento e posizione del segnale mobile di pericolo

1. Tutti i veicoli indicati dall'*articolo 162, comma 1, del codice*, fermi su una carreggiata fuori dei centri abitati, ed ogni carico accidentalmente caduto su di essa, devono essere presegnalati, quando si verifichino le seguenti circostanze:

- a) di giorno, quando il veicolo od il carico non siano nettamente visibili a una distanza di 100 m da parte del conducente di un veicolo sopraggiungente da tergo;
- b) di notte, per il veicolo, quando manchino o siano insufficienti le luci posteriori di posizione o di emergenza, situate sul veicolo, ovvero in ogni caso di caduta del carico dal veicolo stesso.

2. Nelle ipotesi in cui, ai sensi del comma 1, è imposto il presegnalamento, l'utente deve porre il segnale sulla pavimentazione stradale, dietro al veicolo od all'ostacolo da presegnalare, ad una distanza longitudinale di almeno 50 m, tale che in ogni circostanza, esso possa essere pienamente visibile, ad una distanza di 100 m, dai conducenti dei veicoli sopraggiungenti. Nel caso di intersezione a distanza inferiore ai 50 m, il segnale va collocato nella posizione più idonea per essere avvistato.

3. Il segnale deve essere situato sulla corsia occupata dal veicolo fermo o dall'ostacolo ad una distanza non inferiore ad 1 m dal bordo esterno della carreggiata con la superficie rifrangente rivolta verso i veicoli che sopraggiungono.

4. L'utente deve aver cura di togliere il segnale al momento della cessazione della sosta o, comunque, dell'ingombro.

Art. 358 Art. 162 Cod. Str. - Tipo ed omologazione del segnale mobile di pericolo

1. Il segnale mobile di pericolo indicato nell'*art. 162, comma 2, del codice*, che fa parte dell'equipaggiamento dei veicoli, ai sensi dell'*articolo 72, comma 2, del codice*, riproduce, con dimensioni ridotte a due terzi, il tipo piccolo del segnale altri pericoli di cui all'*art. 103* (fig. II.35).

2. Il segnale deve essere maneggevole, solido, durevole e deve essere munito di apposito sostegno che ne consenta lo stabile appoggio sul piano stradale e tale da impedire il ribaltamento del segnale sotto l'azione del vento o dello spostamento d'aria provocato dai veicoli in transito.

3. Il Ministero dei lavori pubblici omologa i tipi di segnale mobile di pericolo con le procedure previste all'*art. 192*.

4. Sono ammissibili i segnali mobili di pericolo omologati nel rispetto delle prescrizioni del regolamento n. 27 della Commissione Economica per l'Europa dell'Organizzazione delle Nazioni Unite.

Art. 359 Art. 162 Cod. Str. - Caratteristiche colorimetriche, fotometriche e tecnologiche del segnale mobile di pericolo

1. Il materiale retroriflettente, che, a norma dell'*art. 162, comma 2, del codice* deve rivestire la faccia utile del segnale mobile di pericolo, deve avere coordinate tricromatiche per il materiale nuovo, nei colori bianco e rosso, che rientrano nelle zone del diagramma colorimetrico standard C.I.E. 1931 riportate nella tabella che segue. Il fattore di luminanza non deve essere inferiore al valore minimo prescritto, per i due colori, e riportato nella stessa tabella.

Colore		Coordinate dei 4 punti che delimitano le zone consentite nel diagramma colorimetro C.I.E. 1931 (illuminante normalizzato D65, geometria 45/0)				Fattore di luminanza minimo
		1	2	3	4	
Bianco	x	0,305	0,355	0,335	0,285	0,40
	y	0,305	0,355	0,375	0,325	
Rosso	x	0,690	0,595	0,569	0,655	0,03
	y	0,310	0,315	0,341	0,345	

2. Il coefficiente areico di intensità luminosa del materiale rifrangente nuovo, deve avere, nei colori bianco e rosso, e per i vari angoli di divergenza e di illuminazione, valori non inferiori a quelli minimi prescritti e riportati nella tabella seguente:

Angolo di divergenza α in °	Angolo di illuminazione β_1 in ° (con $\beta_2 = 0^\circ$)	Coefficiente areico di intensità luminosa R' in cd x Lux ⁻¹ x m ⁻²	
		Bianco	Rosso
0,2	5	800	215
	30	400	100
	40	250	60
0,33	5	550	150
	30	265	60
	40	125	28
0,5	5	200	45
	30	100	26
	40	50	13

3. Il materiale rifrangente deve aderire perfettamente al supporto su cui è applicato senza punti di distacco.

Art. 360 Art. 163 Cod. Str. - Convogli militari, cortei e simili

1. Ai conducenti dei veicoli che fanno parte di convogli militari, o di colonne di truppa, o di cortei o di concessioni, incombe l'obbligo di occupare la larghezza di carreggiata strettamente indispensabile sulla propria destra, onde arrecare il minimo intralcio alla circolazione normale.

2. Le colonne o i gruppi di scolari devono, per quanto possibile, servirsi del marciapiede. Nel servirsi della sede stradale, ove necessario, devono procedere in formazione di marcia in modo da arrecare il minimo intralcio o impedimento alla circolazione veicolare.
3. Formazioni in marcia a piedi non possono tenere il passo sui ponti.
4. I conducenti dei veicoli che fanno parte dei convogli indicati nel comma 1 sono tenuti a rispettare la distanza di sicurezza di cui all'*art. 149 del codice*, nonché tutte le altre norme relative alle luci ed alle segnalazioni visive.
5. Nel caso di convogli di autoveicoli in numero superiore a dieci unità, sul primo veicolo della colonna nel senso di marcia deve essere collocato anteriormente un cartello a fondo bianco con l'iscrizione in nero inizio colonna e posteriormente un cartello a fondo bianco con iscrizione in nero fine colonna. Sull'ultimo veicolo della colonna, nel senso di marcia dovrà essere collocato anteriormente analogo cartello con l'iscrizione fine colonna e posteriormente altro cartello con l'iscrizione inizio colonna. Una competizione ciclistica o atletica in corso di svolgimento può essere indicata con analoghi cartelli riportanti le iscrizioni "INIZIO GARA....." e "FINE GARA....." con le modalità prescritte nel provvedimento di autorizzazione della gara.

Paragrafo 4

CARICHI SPORGENTI E TRASPORTO MERCI PERICOLOSE - (*ARTT. 163-168 CODICE DELLA STRADA*)

Art. 361 Art. 164 Cod. Str. - Pannelli per la segnalazione della sporgenza longitudinale del carico

1. I pannelli quadrangolari per segnalare sporgenze longitudinali del carico da installarsi alla estremità della sporgenza ai sensi dell'*art. 164, comma 9, del codice* devono corrispondere al tipo indicato nella figura V.3 e devono avere una superficie minima di 2.500 cm². Detta superficie deve essere rivestita con materiale retroriflettente a strisce alternate bianche e rosse disposte a 45°.
2. Il pannello di cui al comma 1 deve essere visibile sia di giorno che di notte. A tal fine sulla superficie del pannello, costituito di norma da lamiera metallica, deve essere applicata pellicola rifrangente di classe 2, sia per le strisce bianche che per quelle rosse.
3. Quando il carico sporge longitudinalmente per l'intera larghezza della parte posteriore del veicolo, i pannelli di segnalazione devono essere due, posti trasversalmente, ciascuno da un estremo del carico, o della sagoma sporgente.
4. In ordine alla fabbricazione, prova e omologazione dei pannelli di segnalazione previsti dal presente articolo si applicano le disposizioni dell'*art. 192*.

Art. 362 Art. 164 Cod. Str. - Restituzione dei documenti

1. Qualora la idonea sistemazione del carico, ordinata ai sensi dell'*art. 164, comma 9, del codice*, possa essere ripristinata immediatamente, i documenti ritirati vengono contestualmente restituiti, previa verifica ad opera dell'organo accertatore ed espressa annotazione sullo stesso verbale di constatazione della violazione.
2. Qualora il ripristino sia differito nel tempo, la restituzione dei documenti ritirati deve essere richiesta al comando da cui dipende l'organo accertatore, che procederà alla restituzione dopo la constatazione che il viaggio può essere ripreso nel rispetto delle condizioni richieste dall'*art. 164, comma 9, del codice*, previa espressa annotazione sul verbale di constatazione della violazione.

Art. 363 Art. 167 Cod. Str. - Accertamento della massa dei veicoli

1. Ai fini della determinazione della massa esatta del veicolo, gli organi di polizia stradale, ove non provvisti di strumenti propri di pesa, potranno disporre che la pesatura sia effettuata nella più vicina località in cui esista una pesa pubblica idonea ad un'unica pesatura del veicolo e, in mancanza di questa, con qualsiasi pesa privata, purché in regola con le prescritte verifiche di legge.

Art. 364 Art. 168 Cod. Str. - Disposizioni applicabili

1. Fino all'emanazione dei decreti di cui all'*art. 168, commi 2 e 4 del codice*, sono fatte salve le norme di cui ai decreti ministeriali adottati ai sensi degli articoli 2 e 4 della legge 10 luglio 1970, n. 579.

Art. 365 Art. 168 Cod. Str. - Definizioni

1. Le definizioni di imballaggi, grandi imballaggi per il trasporto alla rinfusa (GIR), recipienti, cisterne e veicoli cisterna, contenitori e casse mobili comunque destinati al trasporto di merci pericolose sono quelle riportate negli allegati all'accordo europeo relativo al trasporto internazionale su strada di merci pericolose (ADR) di cui alla legge 12 agosto 1962, n. 1839, e successive modificazioni e integrazioni.

Art. 366 Art. 168 Cod. Str. - Circolazione dei veicoli che trasportano merci pericolose

1. Fatte salve le prescrizioni generali del *codice della strada* per la circolazione dei veicoli, il Ministro dei lavori pubblici, di concerto con il Ministro dei trasporti può emanare decreti per disciplinare la circolazione dei veicoli adibiti al trasporto di determinate materie pericolose in corrispondenza di tratti di strade che possono comportare particolari condizioni di rischio quali ad esempio gallerie, viadotti od altri punti singolari.

Art. 367 Art. 168 Cod. Str. - Sosta dei veicoli che trasportano merci pericolose

1. Fatte salve le disposizioni generali previste dal *codice della strada* per la fermata e la sosta dei veicoli, con decreto del Ministro dei trasporti possono essere prescritte particolari condizioni di sicurezza per lo stazionamento dei veicoli che trasportano merci pericolose.

Art. 368 Art. 168 Cod. Str. - Trasporto merci pericolose con veicoli eccezionali od in condizioni di eccezionalità

1. E' vietato il trasporto di merci pericolose con veicoli eccezionali, o in condizioni di eccezionalità, fatte salve le condizioni di ammissibilità previste nel presente articolo nonché le competenze del Ministero dei lavori pubblici e degli enti proprietari delle strade.

2. E' ammesso il trasporto di merci pericolose, anche in eccedenza ai limiti prescritti dagli *articoli 61 e 62 del codice*, purché tale trasporto avvenga con carri ferroviari caricati su rimorchi adibiti a tale specifico trasporto.

3. La Direzione generale della M.C.T.C. può rilasciare singole specifiche e motivate autorizzazioni per il trasporto di merci pericolose con veicoli eccezionali, o in condizioni di eccezionalità, quando ricorrano particolari e giustificate esigenze di trasporto.

Art. 369 Art. 168 Cod. Str. - Controlli

1. Le ditte interessate dalle prescrizioni emanate con i decreti di cui all'articolo 168 del codice sono soggette ai controlli, stabiliti con decreto del Ministero dei trasporti e della navigazione - Direzione generale della M.C.T.C., per verificare l'ottemperanza, ai fini della sicurezza, delle prescrizioni stesse.

2. I controlli hanno luogo con le stesse modalità previste dall'*articolo 80, comma 10, del codice*, e dall'*art. 239*.

Art. 370 Art. 168 Cod. Str. - Incidenti in cui siano coinvolti veicoli che trasportano merci pericolose

1. Il Ministro dei trasporti, di concerto con il Ministro dell'interno, emana con decreto le disposizioni per la rilevazione e l'analisi degli incidenti in cui risultano coinvolti veicoli e recipienti utilizzati per il trasporto di merci pericolose. Con il medesimo decreto viene prevista la possibilità di disporre tutti gli accertamenti ritenuti necessari, ai fini della sicurezza, per l'approfondimento delle indagini sulle cause e modalità degli incidenti stessi, avvalendosi anche della collaborazione di enti qualificati, al fine di acquisire ogni elemento utile per l'esame e l'emanazione di eventuali ulteriori disposizioni.

Paragrafo 5

ALTRI COMPORTAMENTI - (ARTT. 169-173 CODICE DELLA STRADA)

Art. 371 Art. 169 Cod. Str. - Persone e carichi trasportabili

1. Il numero massimo di persone trasportabili sulle autovetture, anche se adibite al trasporto di persone e di cose, già immatricolate alla data del 23 giugno 1966, è quello indicato sulle relative carte di circolazione tra le caratteristiche tecniche alla voce "posti totali n...." oppure sulle licenze di circolazione rilasciate ai sensi del *regio decreto 8 dicembre 1933, n. 1740*, alla analoga voce "posti n.... compreso il conducente".
2. Le annotazioni del tipo: posti 2 + 2, o simili, si devono considerare equivalenti a: posti totali pari alla somma dei due numeri indicati.
3. Le annotazioni del tipo: posti 4/5, o simili, si devono considerare equivalenti a: posti totali pari al maggiore dei due numeri indicati.
4. Le eventuali variazioni a detto numero di persone trasportabili che dovessero essere autorizzate a seguito di ulteriori verifiche e prove effettuate sui prototipi degli autoveicoli, qualora non comportino modifiche al veicolo originale, verranno annotate sulle carte di circolazione degli autoveicoli dello stesso tipo a cura degli uffici provinciali della Direzione generale della M.C.T.C. senza che sia effettuata visita sui singoli veicoli.
5. Le variazioni del numero dei posti totali sui veicoli costruiti in singoli esemplari saranno annotate sulle carte di circolazione a seguito di verifiche e prove.
6. Ai fini della determinazione della massa complessiva trasportabile sui veicoli di cui all'*art. 167, comma 1, del codice*, si tiene conto del corrispondente limite contenuto nel documento di circolazione dei veicoli medesimi.

Paragrafo 6

CIRCOLAZIONE SULLE AUTOSTRADE - (ARTT. 175-176 CODICE DELLA STRADA)

Art. 372 Art. 175 Cod. Str. - Disposizioni in ordine alla circolazione sulle autostrade e sulle strade extraurbane principali

1. Sono vietate sull'autostrada competizioni motoristiche, nonché riunioni, giochi e gare sportive in genere. Sulle autostrade e nelle zone ad esse adiacenti o prospicienti sono vietate tutte quelle azioni o situazioni che possono procurare pericolo alla sicurezza della circolazione. L'ente proprietario o concessionario ingiunge al responsabile di eliminare la situazione di pericolo e, in caso di inottemperanza, si procede ai sensi del Capo I, Sezione II del Titolo VI del codice.
2. In autostrada le esercitazioni di guida e le prove di esame per il conseguimento della patente di guida sono disciplinate con decreto del Ministro dei lavori pubblici di concerto con il Ministro dei trasporti e della navigazione, da pubblicate nella Gazzetta Ufficiale della Repubblica, in modo da salvaguardare in ogni caso la sicurezza della circolazione.
3. Per ragioni tecniche o di sicurezza, l'ente proprietario o concessionario può sospendere il traffico per tutte le categorie di veicoli o per alcune di esse su tratti dell'autostrada, ovvero può stabilire particolari modalità di uso di tratti dell'autostrada stessa, compreso l'attraversamento dei piazzali delle stazioni autostradali a particolari categorie di utenti e operatori autorizzati dall'ente proprietario.
4. Gli autoveicoli di cui all'*art. 54, comma 1, lettera a), del codice* non sono ammessi a circolare in autostrada o nelle strade extraurbane principali se non sono in grado, per costruzione, di sviluppare la velocità in piano di almeno 80 km/h. Il Ministro dei lavori pubblici può, ai sensi dell'*art. 142, comma 2, del codice*, fissare limiti minimi di velocità per altre categorie di veicoli di cui all'*art. 54 del codice*.
5. Il servizio per la prevenzione e per l'accertamento delle infrazioni alle norme che regolano l'uso delle autostrade è di regola espletato dal personale indicato nell'*art. 12, comma 1, lettere a) e f) del codice*. Tale servizio è altresì espletato dal personale dipendente della amministrazione dello Stato indicato nell'*art. 12, comma 3, del codice*.
6. Gli accertamenti delle condizioni e dei limiti indicati nell'*art. 175 del codice* e nel presente articolo devono di regola essere effettuati all'ingresso nell'autostrada e il veicolo considerato non in regola non è ammesso alla circolazione su di essa. Se l'accertamento è fatto dopo l'ingresso, il veicolo non in

regola deve lasciare l'autostrada alla prima uscita dopo il luogo dell'accertamento, sotto la sorveglianza dell'agente o funzionario accertatore.

Art. 373 Art. 176 Cod. Str. - Pedaggi

1. Al pagamento del pedaggio, quando esso è dovuto, e degli oneri di accertamento previsti dall'*art. 372* sono obbligati solidalmente sia il conducente che il proprietario del veicolo. Per il recupero degli importi dovuti all'ente proprietario dell'autostrada si applicano le norme del Testo Unico approvato con *regio decreto 14 aprile 1910, n. 639* e successive integrazioni e modificazioni.

2. Sono esentati dal pagamento del pedaggio:

- a) i veicoli della Polizia di Stato targati "Polizia" e dell'A.N.A.S. muniti di segni contraddistintivi;
- b) i veicoli dell'Arma dei Carabinieri con targa E.I. muniti di libretto di circolazione del Ministero della difesa con annotazione di carico all'Arma dei Carabinieri;
- c) i veicoli con targa C.R.I., nonché i veicoli delle associazioni di volontariato e degli organismi similari non aventi scopo di lucro, adibiti al soccorso nell'espletamento del relativo specifico servizio e provvisti di apposito contrassegno approvato con decreto del Ministro dei trasporti e della navigazione e del Ministro dei lavori pubblici;
- d) i veicoli con targa V.F., nonché quelli in dotazione al Corpo permanente dei vigili del fuoco delle province autonome di Trento e Bolzano;
- e) i veicoli con targa G.d.F.;
- f) i veicoli con targa C.F.S.;
- g) i veicoli con targa POLIZIA PEN;
- h) i veicoli delle Forze armate adibiti a soccorso (autoambulanze, autosoccorso, etc.) nell'espletamento del servizio o al seguito di autocolonne;
- i) i veicoli delle Forze armate negli interventi di emergenza e in occasione di pubbliche calamità, nonché i veicoli civili, con targa italiana o estera, che, nell'ambito di enti o organizzazioni formalmente riconosciuti dai rispettivi Stati di appartenenza, effettuano, a seguito di calamità naturali o di eventi bellici, trasporti di beni di prima necessità in soccorso delle popolazioni colpite, purché muniti di specifica attestazione delle competenti autorità;
- l) i veicoli dei funzionari del Ministero dell'interno, dell'A.N.A.S., della Direzione generale della M.C.T.C., dell'Ispettorato generale per la circolazione e la sicurezza stradale, del Ministero dei lavori pubblici, autorizzati al servizio di polizia stradale.

3. Sulle autostrade in concessione, i veicoli e i trasporti eccezionali, oltre agli eventuali indennizzi per l'eccezionale usura ed alle spese di cui all'*art. 10, comma 10, del codice*, devono corrispondere i pedaggi relativi alla tariffa della classe di appartenenza.

4. Durante la permanenza sull'autostrada a pagamento, il conducente è tenuto a conservare accuratamente il titolo di transito evitando nel modo più assoluto di piegarlo o, comunque, di danneggiarlo.

Art. 374 Art. 176 Cod. Str. - Soccorso stradale e rimozione

1. L'attività di soccorso stradale e di rimozione di veicoli sulle autostrade può essere affidata in concessione dall'ente proprietario della strada a soggetti autorizzati all'esercizio delle attività di autoriparazione di cui alla *legge 5 febbraio 1992, n. 122*.

Paragrafo 7

VEICOLI SENZA CRONOTACHIGRAFO E CON CRONOTACHIGRAFO - POSSESSO DEI DOCUMENTI DI GUIDA - (*Artt. 178 -180 Codice della Strada*)

Art. 375 Artt. 178 e 179 Cod. Str. - Documenti di viaggio e cronotachigrafo

1. I libretti individuali, gli estratti del registro di servizio e le copie dell'orario di servizio sono disciplinati dal Regolamento n. 3820/85 del Consiglio delle Comunità Europee del 20 dicembre 1985 e successive modificazioni.

2. L'avvenuta regolarizzazione del cronotachigrafo, nelle ipotesi previste dall'*articolo 179, comma 7, del codice*, è soggetta alla verifica da parte dell'Ufficio Metrico Provinciale, o di una officina da questi autorizzata, ai sensi della *legge 13 novembre 1978, n. 727*.

3. L'Ufficio o l'officina di cui al comma 2 rilasciano certificazione dell'avvenuta regolarizzazione e dell'esito positivo della verifica. La certificazione è fatta pervenire, a cura del titolare della licenza,

all'organo che ha proceduto alla contestazione della violazione.

Art. 376 Art. 180 Cod. Str. - Presentazione di informazioni e documenti a comandi o uffici di Polizia

1. Quando, in ottemperanza all'invito dell'autorità, sono presentati i documenti o fornite le informazioni richieste a norma dell'*articolo 180, comma 8, del codice*, entro il termine stabilito, il comando o l'ufficio di polizia stradale di cui all'*articolo 12, commi 1 e 2, del codice*, presso il quale i documenti o le informazioni sono resi, ne prende atto redigendo apposito verbale e, se diverso dal comando o ufficio che ha formulato l'invito, ne dà comunicazione, senza ritardo, a quest'ultimo.

2. Copia del verbale di cui al comma 1 è consegnata alla persona che ha fornito le informazioni o ha esibito i documenti.

3. Il verbale di cui al comma 1 è conforme al modello seguente:

COMANDO _____

OGGETTO: Verbale di violazione all'*art. 180 C.d.S.* contestato dall'Ufficio o Comando di _____

L'anno _____ il giorno _____ del mese di _____ alle ore _____ nell'Ufficio o Comando _____ si è presentato il Sig. _____ nato a _____ il _____ residente a _____ via _____ il quale ha esibito:

1. La patente di guida cat. _____ n. _____ rilasciata dalla prefettura di _____ il _____ validità rinnovata fino al _____ vidimata per l'anno in corso.
Eventuali prescrizioni o annotazioni: _____
2. La carta di circolazione e/o certificato di proprietà del veicolo targato _____ tipo _____ intestato a _____ rilasciato/a il _____
Revisione: _____ annotazioni: _____
3. Il certificato di assicurazione del veicolo targato _____ tipo _____ dell'impresa di assicurazione _____ n. polizza _____ validità dalle ore _____ del _____ alle ore _____ del _____ premio pagato il _____
4. Altri documenti: _____

I dati sono stati rilevati dal _____

_____ All'Ufficio o Comando *.

lì _____

di _____ prot. _____

Si trasmette per quanto di competenza il presente verbale ai sensi dell'*art. 376 del Regolamento di esecuzione del C.d.S.*

* Da inviare all'Ufficio o Comando che ha contestato la violazione."

Paragrafo 8

CIRCOLAZIONE DEI VELOCIPEDI - (ART. 182 CODICE DELLA STRADA)

Art. 377 Art. 182 Cod. Str. - Circolazione dei velocipedi

1. I ciclisti nella marcia ordinaria in sede promiscua devono sempre evitare improvvisi scarti, ovvero movimenti a zig-zag, che possono essere di intralcio o pericolo per i veicoli che seguono.

2. Nel caso di attraversamento di carreggiate a traffico particolarmente intenso e, in generale, dove le circostanze lo richiedano, i ciclisti sono tenuti ad attraversare tenendo il veicolo a mano.

3. In ogni caso, i ciclisti devono segnalare tempestivamente, con il braccio, la manovra di svolta a sinistra, di svolta a destra e di fermata che intendono effettuare.

4. Da mezz'ora dopo il tramonto, durante tutto il periodo dell'oscurità e di giorno, qualora le condizioni atmosferiche richiedano l'illuminazione, i velocipedi sprovvisti o mancanti degli appositi dispositivi di segnalazione visiva, non possono essere utilizzati, ma solamente condotti a mano.

5. Il trasporto di bambini fino ad otto anni di età è effettuato unicamente con le attrezzature di cui all'*articolo 68, comma 5, del codice*, in maniera tale da non ostacolare la visuale del conducente e da non intralciare la possibilità e la libertà di manovra da parte dello stesso. Le attrezzature suddette sono rispondenti alle caratteristiche indicate all'*articolo 225* e sono installate:

a) tra il manubrio del velocipede ed il conducente, unicamente per il trasporto di bambini fino a 15 kg di massa;

b) posteriormente al conducente, per il trasporto di bambini di qualunque massa, fino ad otto anni di età.

Prima del montaggio della attrezzatura è necessario procedere ad una verifica della solidità e stabilità delle parti del velocipede interessate al montaggio stesso.

6. Per la circolazione dei velocipedi sulle piste ciclabili, come definite all'art. 3 del codice, si applicano, ove compatibili, le norme di comportamento relative alla circolazione dei veicoli.

7. Ove le piste ciclabili si interrompano, immettendosi nelle carreggiate a traffico veloce o attraversino le carreggiate stesse, i ciclisti sono tenuti ad effettuare le manovre con la massima cautela evitando improvvisi cambiamenti di direzione.

Paragrafo 9

CIRCOLAZIONE E SOSTA DELLE AUTOCARAVAN - (ART. 185 CODICE DELLA STRADA)

Art. 378 Art. 185 Cod. Str. - Impianti di smaltimento igienico-sanitario

1. La realizzazione degli impianti igienico-sanitari, destinati ad accogliere i residui organici e le acque chiare e luride raccolti negli impianti interni delle autocaravan, è obbligatoria lungo le strade e autostrade unicamente nelle aree di servizio dotate di impianti di ristorazione, ovvero di officine di assistenza meccanica, ed aventi una superficie complessiva non inferiore a 10.000 m², nonché nelle aree attrezzate riservate alla sosta e al parcheggio delle autocaravan.

2. Gli impianti igienico-sanitari sono realizzati nel rispetto delle seguenti disposizioni:

a) l'ente proprietario o concessionario della strada o dell'autostrada, il proprietario o gestore delle aree di cui al comma 1, deve inoltrare al comune competente per territorio apposita domanda per la costruzione degli impianti igienico-sanitari, nel rispetto della disciplina urbanistica;

b) l'impianto igienico-sanitario deve essere allacciato alle reti acquedottistiche e fognarie pubbliche, ove esistenti, ovvero private, nel rispetto delle autorizzazioni e dei requisiti richiesti dalla *legge 10 maggio 1976, n. 319* e dalle disposizioni regionali. Gli impianti di depurazione delle aree di servizio dotate di impianto di ristorazione, ovvero di officine di assistenza meccanica e dei campeggi, devono essere di capacità adeguata per ricevere e depurare, in linea con le normative vigenti, le acque raccolte negli impianti interni delle autocaravan, nelle quantità prevedibili in relazione al numero delle piazzole di sosta per autocaravan, ed a quello dei possibili transiti, dei medesimi autoveicoli. Qualora non risulti tecnicamente ed economicamente praticabile una soluzione depurativa autonoma, è necessario prevedere impianti di ricezione a tenuta, con svuotamento periodico tramite autobotti e conferimento ad idoneo impianto di trattamento, secondo la disciplina in materia di rifiuti ai sensi del *decreto del Presidente della Repubblica 915/82* e successive modificazioni;

c) per gli impianti da realizzare nel territorio ricadente in parchi nazionali o regionali o aree naturali protette deve essere acquisita l'autorizzazione dell'ente titolare del demanio naturalistico;

d) l'area dove è installato l'impianto igienico-sanitario, è dimensionata in modo da poter consentire agevolmente lo scarico contemporaneo di almeno due autoveicoli ed è provvista di rampe di accesso e di uscita nel caso di installazione esterna ad aree di servizio o di sosta;

e) la legge regionale disciplina ulteriori caratteristiche dell'impianto.

3. La gestione e la manutenzione dell'impianto igienico-sanitario può essere affidata in concessione ad impresa specializzata o al soggetto gestore dell'area naturale protetta nel cui comprensorio ricade l'impianto.

4. Il concessionario è tenuto a rilasciare polizza fidejussoria per la copertura di qualsiasi ragionevole danno civile ed ambientale che possa essere causato dall'impianto o dai veicoli che vi accedono.

5. Per la realizzazione di impianti igienico-sanitari all'interno dei campeggi, si applicano le disposizioni di cui al presente articolo, salvo diversa disciplina regionale.

6. I proprietari o gestori dei campeggi o delle aree attrezzate con gli impianti igienico-sanitari sono obbligati a fornire il servizio di scarico dei residui organici e delle acque chiare e luride raccolti negli

impianti interni delle autocaravan anche in transito. Le tariffe per tale servizio sono quelle liberamente determinate dai singoli operatori, che sono tenuti agli adempimenti previsti dall'*articolo 1 della legge 25 agosto 1991, n. 284*.

7. Ogni area dove è realizzato un impianto igienico-sanitario è indicata, a cura dell'ente gestore, dall'apposito segnale stradale (fig. II.377). Il simbolo dello stesso segnale in formato ridotto (fig. II.179) può essere impiegato in forma di inserto su segnali di indicazione.

Paragrafo 10

CIRCOLAZIONE DELLE PERSONE DEDITE ALL'ALCOOL E DEGLI INVALIDI - (ARTT. 186-188 CODICE DELLA STRADA)

Art. 379 Art. 186 Cod. Str. - Guida sotto l'influenza dell'alcool

1. L'accertamento dello stato di ebbrezza ai sensi dell'*art. 186, comma 4, del codice*, si effettua mediante l'analisi dell'aria alveolare espirata: qualora, in base al valore della concentrazione di alcool nell'aria alveolare espirata, la concentrazione alcoolemica corrisponda o superi 0,8 grammi per litro (g/l), il soggetto viene ritenuto in stato di ebbrezza.
2. La concentrazione di cui al comma 1 dovrà risultare da almeno due determinazioni concordanti effettuate ad un intervallo di tempo di 5 minuti.
3. Nel procedere ai predetti accertamenti, ovvero qualora si provveda a documentare il rifiuto opposto dall'interessato, resta fermo in ogni caso il compito dei verbalizzanti di indicare nella notizia di reato, ai sensi dell'*art. 347 del codice di procedura penale*, le circostanze sintomatiche dell'esistenza dello stato di ebbrezza, desumibili in particolare dallo stato del soggetto e dalla condotta di guida.
4. L'apparecchio mediante il quale viene effettuata la misura della concentrazione alcoolica nell'aria espirata è denominato etilometro. Esso, oltre a visualizzare i risultati delle misurazioni e dei controlli propri dell'apparecchio stesso, deve anche, mediante apposita stampante, fornire la corrispondente prova documentale.
5. Gli etilometri devono rispondere ai requisiti stabiliti con disciplinare tecnico approvato con decreto del Ministro dei trasporti e della navigazione di concerto con il Ministro della sanità. I requisiti possono essere aggiornati con provvedimento degli stessi Ministri, quando particolari circostanze o modificazioni di carattere tecnico lo esigano.
6. La Direzione generale della M.C.T.C. provvede all'omologazione del tipo degli etilometri che, sulla base delle verifiche e prove effettuate dal Centro Superiore Ricerche e Prove Autoveicoli e Dispositivi (CSRPAD), rispondono ai requisiti prescritti.
7. Prima della loro immissione nell'uso gli etilometri devono essere sottoposti a verifiche e prove presso il CSRPAD (visita preventiva).
8. Gli etilometri in uso devono essere sottoposti a verifiche di prova dal CSRPAD secondo i tempi e le modalità stabilite dal Ministero dei trasporti e della navigazione, di concerto con il Ministero della sanità. In caso di esito negativo delle verifiche e prove, l'etilometro è ritirato dall'uso.
9. Il Ministero dei trasporti e della navigazione determina, aggiornandolo, l'ammontare dei diritti dovuti dai richiedenti per le operazioni previste nei commi 6, 7 e 8.

Art. 380 Art. 187 Cod. Str. - Revisione della patente

1. La visita medica per la revisione della patente prevista dall'*art. 187, comma 3, del codice*, deve, ove ricorra il caso, essere disposta nel più breve tempo possibile e comunicata all'interessato entro trenta giorni dalla data del certificato emesso dai centri di cui al comma 2 dello stesso articolo.
2. Il Prefetto, nel provvedimento con il quale ordina al guidatore di sottoporsi alla visita medica prevista dall'*art. 119, comma 4, lettera c), del codice*, fissa il termine entro il quale il guidatore deve ottemperare, termine che non deve superare i sessanta giorni.
3. L'esito della visita medica è comunicato, a cura del guidatore, al Prefetto entro quindici giorni. In caso di esito positivo, il Prefetto dispone, entro il più breve tempo possibile, la cessazione della sospensione della patente e ne ordina la consegna al titolare. In caso di esito negativo il prefetto ne dà immediata comunicazione ai competenti uffici provinciali della M.C.T.C. per il tramite del collegamento informatico integrato già esistente tra i sistemi informatici della Direzione generale della M.C.T.C. e della Direzione generale dell'Amministrazione degli Affari generali e del Personale del

Ministero dell'interno, affinché i suddetti uffici provinciali della M.C.T.C. procedano alla revoca della patente ai sensi dell'*articolo 130, comma 1, lettera a), del codice*.

Art. 381 Art. 188 Cod. Str. - Strutture, contrassegno e segnaletica per la mobilità delle persone invalide

1. Ai fini di cui all'*art. 188, comma 1, del codice*, gli enti proprietari della strada devono allestire e mantenere funzionali ed efficienti tutte le strutture per consentire ed agevolare la mobilità delle persone invalide.

2. Per la circolazione e la sosta dei veicoli a servizio delle persone invalide con capacità di deambulazione impedita, o sensibilmente ridotta, il comune rilascia apposita autorizzazione in deroga, previo specifico accertamento sanitario. L'autorizzazione è resa nota mediante l'apposito contrassegno invalidi denominato: "contrassegno di parcheggio per disabili" conforme al modello previsto dalla raccomandazione n. 98/376/CE del Consiglio dell'Unione europea del 4 giugno 1998 di cui alla figura V.4. Il contrassegno è strettamente personale, non è vincolato ad uno specifico veicolo ed ha valore su tutto il territorio nazionale. In caso di utilizzazione, lo stesso deve essere esposto, in originale, nella parte anteriore del veicolo, in modo che sia chiaramente visibile per i controlli. L'indicazione delle strutture di cui al comma 1 deve essere resa nota mediante il segnale di: "simbolo di accessibilità" di cui alla figura V.5.

3. Per il rilascio della autorizzazione di cui al comma 2, l'interessato deve presentare domanda al sindaco del comune di residenza, nella quale, oltre a dichiarare sotto la propria responsabilità i dati personali e gli elementi oggettivi che giustificano la richiesta, deve presentare la certificazione medica rilasciata dall'ufficio medico-legale dell'Azienda Sanitaria Locale di appartenenza, dalla quale risulta che nella visita medica è stato espressamente accertato che la persona per la quale viene chiesta l'autorizzazione ha effettiva capacità di deambulazione impedita o sensibilmente ridotta. L'autorizzazione ha validità 5 anni. Il rinnovo avviene con la presentazione del certificato del medico curante che confermi il persistere delle condizioni sanitarie che hanno dato luogo al rilascio.

4. Per le persone invalide a tempo determinato in conseguenza di infortunio o per altre cause patologiche, l'autorizzazione può essere rilasciata a tempo determinato con le stesse modalità di cui al comma 3. In tal caso, la relativa certificazione medica deve specificare il presumibile periodo di durata della invalidità. Trascorso tale periodo è consentita l'emissione di un nuovo contrassegno a tempo determinato, previa ulteriore certificazione medica rilasciata dall'ufficio medico-legale dell'Azienda Sanitaria Locale di appartenenza che attesti che le condizioni della persona invalida danno diritto all'ulteriore rilascio.

5. Nei casi in cui ricorrono particolari condizioni di invalidità della persona interessata, il comune può, con propria ordinanza, assegnare a titolo gratuito un adeguato spazio di sosta individuato da apposita segnaletica indicante gli estremi del "contrassegno di parcheggio per disabili" del soggetto autorizzato ad usufruirne (fig. II.79/a). Tale agevolazione, se l'interessato non ha disponibilità di uno spazio di sosta privato accessibile, nonché fruibile, può essere concessa nelle zone ad alta densità di traffico, dietro specifica richiesta da parte del detentore del "contrassegno di parcheggio per disabili". Il comune inoltre stabilisce, anche nell'ambito delle aree destinate a parcheggio a pagamento gestite in concessione, un numero di posti destinati alla sosta gratuita degli invalidi muniti di contrassegno superiore al limite minimo previsto dall'*articolo 11, comma 5, del decreto del Presidente della Repubblica 24 luglio 1996, n. 503*, e può prevedere, altresì, la gratuità della sosta per gli invalidi nei parcheggi a pagamento qualora risultino già occupati o indisponibili gli stalli a loro riservati.

6. Gli schemi delle strutture e le modalità di segnalamento delle stesse, nonché le modalità di apposizione della segnaletica necessaria e quant'altro utile alla realizzazione delle opere indicate nel comma 1, sono determinati con apposito disciplinare tecnico, approvato dal Ministro delle infrastrutture e dei trasporti sentito il Ministro della salute.

Titolo VI

DEGLI ILLECITI PREVISTI DAL *CODICE DELLA STRADA* E DELLE RELATIVE SANZIONI

Capo I

DEGLI ILLECITI AMMINISTRATIVI E DELLE RELATIVE SANZIONI

Sezione I

DEGLI ILLECITI AMMINISTRATIVI IMPORTANTI SANZIONI AMMINISTRATIVE PECUNIARIE ED APPLICAZIONE DI QUESTE ULTIME

Art. 382 Art. 196 Cod. Str. - Solidarietà e iscrizione a ruolo

1. Nei casi di solidarietà per il pagamento di somme di denaro a titolo di sanzioni amministrative pecuniarie, ai fini della formazione del ruolo, l'amministrazione determina, ai sensi degli articoli 1292 e seguenti del codice civile, quale tra i condebitori solidali è sottoposto ad esecuzione coattiva.

Art. 383 Art. 200 Cod. Str. - Contestazione - Verbale di accertamento

1. Il verbale deve contenere l'indicazione del giorno, dell'ora e della località nei quali la violazione è avvenuta, delle generalità e della residenza del trasgressore e, ove del caso, l'indicazione del proprietario del veicolo, o del soggetto solidale, degli estremi della patente di guida, del tipo del veicolo e della targa di riconoscimento, la sommaria esposizione del fatto, nonché la citazione della norma violata e le eventuali dichiarazioni delle quali il trasgressore chiede l'inserzione.

2. L'accertatore deve inoltre fornire al trasgressore ragguagli circa la modalità per addivenire al pagamento in misura ridotta, quando sia consentito, precisando l'ammontare della somma da pagare, i termini del pagamento, l'ufficio o comando presso il quale questo può essere effettuato ed il numero di conto corrente postale o bancario che può eventualmente essere usato a tale scopo. Deve essere indicata l'autorità competente a decidere ove si proponga ricorso.

3. I verbali devono essere registrati cronologicamente su apposito registro da cui risultano i seguenti dati: numero di registrazione, data e luogo della violazione, norma violata, cognome e nome del trasgressore e del responsabile in solido, tipo e targa del veicolo, esito della procedura sanzionatoria. Il numero di registrazione deve essere progressivo per anno solare.

4. Il verbale deve in genere essere conforme al modello VI.1 allegato, che fa parte integrante del presente regolamento; se redatto con sistemi meccanizzati o di elaborazione dati, deve riportare le stesse indicazioni contenute nel modello.

Art. 384 Art. 201 Cod. Str. - Casi di impossibilità della contestazione immediata

1. I casi di materiale impossibilità della contestazione immediata prevista dall'*art. 201, comma 1, del codice*, sono, a titolo esemplificativo, i seguenti:

- a) impossibilità di raggiungere un veicolo lanciato ad eccessiva velocità;
- b) attraversamento di un incrocio con il semaforo indicante la luce rossa;
- c) sorpasso in curva;
- d) accertamento di una violazione da parte di un funzionario o di un agente a bordo di un mezzo di pubblico trasporto;
- e) accertamento della violazione per mezzo di appositi apparecchi di rilevamento che consentono la determinazione dell'illecito in tempo successivo ovvero dopo che il veicolo oggetto del rilievo sia già a distanza dal posto di accertamento o comunque nella impossibilità di essere fermato in tempo utile o nei modi regolamentari;
- f) accertamento della violazione in assenza del trasgressore e del proprietario del veicolo.

Art. 385 Art. 201 Cod. Str. - Modalità della contestazione non immediata

1. Qualora la contestazione, nelle ipotesi di cui all'*art. 384*, non abbia potuto aver luogo all'atto dell'accertamento della violazione, l'organo accertatore compila il verbale con gli elementi di tempo, di luogo e di fatto che ha potuto acquisire specificando i motivi per i quali non è stato possibile procedere alla contestazione immediata, e lo trasmette al comando o ufficio da cui dipende.

2. L'ufficio o comando da cui dipende l'organo accertatore, acquisiti gli altri elementi necessari per procedere, provvede alla notifica a norma dell'*art. 386*.

3. Il verbale redatto dall'organo accertatore rimane agli atti dell'ufficio o comando, mentre ai soggetti ai quali devono esserne notificati gli estremi, viene inviato uno degli originali o copia autenticata a cura del responsabile dello stesso ufficio o comando, o da un suo delegato. I verbali redatti con sistemi meccanizzati o di elaborazione dati sono notificati con il modulo prestampato recante l'intestazione dell'ufficio o comando predetti.

4. Si applicano le disposizioni di cui all'*art. 383*, commi 3 e 4.

Art. 386 Art. 201 Cod. Str. - Notificazione dei verbali a soggetto estraneo

1. Quando viene effettuata la notificazione all'intestatario del certificato di proprietà o ad uno dei soggetti indicati nell'*art. 196 del codice* e questi, con dichiarazione contenente, nel caso di alienazione, gli estremi dell'atto notarile, informa l'ufficio o il comando procedente che non è proprietario del veicolo, nè titolare di alcuno dei diritti di cui al medesimo *art. 196* alla data dell'accertamento della violazione per la quale si procede, l'ufficio o comando interessati, se riscontrano l'esattezza delle notizie fornite, rinnovano la notificazione all'effettivo responsabile, con relativo addebito delle ulteriori spese, entro i termini previsti dall'*art. 201 del codice*. Tali termini decorrono dalla data di ricezione da parte dell'ufficio o comando delle notizie fornite dal destinatario della precedente notificazione.

2. Il rinnovo della notificazione può essere effettuato, nei confronti dell'effettivo responsabile, dal momento in cui si accerti la sua identità ed il suo indirizzo in modo definitivo e, comunque, non oltre cinque anni dal giorno in cui è stata commessa la violazione.

3. Nel caso di notifica eseguita a soggetto estraneo alla violazione per errore di trascrizione del numero di targa ovvero di lettura delle risultanze dei pubblici registri o per altra causa, l'ufficio o comando procedente, ad istanza dell'interessato o di propria iniziativa, eseguiti gli opportuni accertamenti, trasmette gli atti al prefetto per l'archiviazione, ovvero se possibile procede alla eventuale notifica nei confronti dell'effettivo responsabile entro i termini previsti.

4. Nel caso di cui al comma 3, l'istanza dell'interessato deve essere proposta entro il termine di cui all'*art. 203 del codice*. L'ufficio o comando procedente può rilevare l'errore ai sensi del comma 3 fino alla formazione del ruolo.

Art. 387 Art. 202 Cod. Str. - Quietanza del pagamento in misura ridotta

1. Per ogni pagamento in misura ridotta effettuato nel termine, viene compilata e rilasciata apposita quietanza dall'organo al quale è effettuato. Per i pagamenti effettuati a mezzo posta o banca, valgono le ricevute dei rispettivi versamenti.

2. In ogni quietanza, oltre alla somma pagata, sono indicati il cognome e nome del trasgressore o del soggetto solidale, la data del rilascio, la norma violata e il luogo dove è stata commessa la violazione.

3. I verbali in riferimento ai quali sia stato effettuato nei termini il pagamento in misura ridotta, devono essere tenuti nell'archivio del comando od ufficio da cui dipende l'organo accertatore per cinque anni. Dopo tale termine, possono essere cestinati a norma delle disposizioni del *regio decreto 2 ottobre 1911, n. 1163* e del *decreto del Presidente della Repubblica 30 settembre 1963, n. 1409*.

Art. 388 Art. 203 Cod. Str. - Ricorso al Prefetto

1. Nel caso di ricorso proposto per posta, la data di presentazione è quella di spedizione della relativa raccomandata, con avviso di ricevimento.

2. Quando il ricorso è presentato direttamente al Prefetto, competente a norma dell'*art. 203 del codice*, questi lo trasmette all'ufficio o comando cui appartiene l'organo accertatore per gli adempimenti di cui al comma 2 dello stesso articolo.

Art. 389 Art. 206 Cod. Str. - Ricevibilità ed effetti dei pagamenti

1. Il pagamento effettuato in misura inferiore rispetto a quanto previsto dal codice, non ha valore quale pagamento ai fini dell'estinzione dell'obbligazione.

2. Nei casi di cui al comma 1 la somma versata è tenuta in acconto per la completa estinzione dell'obbligazione conseguente al verbale divenuto titolo esecutivo, e la somma da iscrivere a ruolo è pari alla differenza tra quella dovuta a norma dell'*art. 203, comma 3, del codice*, e l'acconto fornito.

3. L'eventuale pagamento, oltre sessanta giorni dalla contestazione o notificazione, ma prima della formazione del ruolo, è pari alla somma dovuta a norma dell'*articolo 203, comma 3, del codice*, oltre alle spese del procedimento e non dà luogo all'emissione del ruolo stesso. In tal caso deve essere rilasciata quietanza analoga a quella di cui all'*art. 387*. La somma riscossa fa parte dei proventi di cui all'*art. 206 del codice*, unitamente a quelli riscossi a mezzo dei ruoli di cui all'*art. 27 della legge 24 novembre 1981, n. 689*.

Art. 390 Art. 206 Cod. Str. - Erronea iscrizione a ruolo

1. In caso di erronea iscrizione a ruolo, l'autorità amministrativa che ha emesso il ruolo ai sensi dell'*art. 206, comma 2, del codice*, chiede all'esattore la cancellazione, dandone notizia all'intendenza di finanza competente per territorio.

Art. 391 Art. 207 Cod. Str. - Quietanza versamento della cauzione o ritiro della patente

1. La somma ricevuta dall'agente accertatore ai sensi dell'*art. 207, comma 1, del codice* deve essere versata all'ufficio o comando da cui questi dipende. La quietanza rilasciata ai sensi dell'*art. 387* è allegata alla copia del verbale consegnato dallo stesso agente accertatore ai sensi dell'*art. 200, comma 4, del codice*, e conservata dall'ufficio o comando, secondo quanto dispone il comma 3 dello stesso *art. 387*.

2. Quando viene versata la cauzione o ritirata la patente di guida ai sensi dell'*art. 207, commi 1 e 3, del codice*, sia l'una che l'altra devono essere restituite all'interessato al momento in cui avviene il pagamento in misura ridotta ai sensi dell'*art. 202 del codice*. Della restituzione se ne dà atto con apposito verbale di cui una copia è consegnata all'interessato.

3. Nel caso di versamento della cauzione, se non avviene il pagamento in misura ridotta e non sia stato presentato ricorso ai sensi dell'*art. 203 del codice*, la somma versata o la garanzia fidejussoria è introitata in luogo della riscossione prevista ai sensi dell'*art. 206 del codice* e con i medesimi effetti.

4. In caso di ritiro della patente, se non viene effettuato il pagamento in misura ridotta ai sensi dell'*art. 202 del codice*, il documento è trattenuto presso l'ufficio o comando interessato, che lo tiene a disposizione del Prefetto a cui deve essere presentato il rapporto della violazione, unitamente al verbale di accertamento, per il procedimento ai sensi dell'*art. 204 del codice*. Il Prefetto dispone con l'ordinanza ingiunzione anche la restituzione, con le cautele necessarie per l'adempimento dell'obbligazione conseguente.

Art. 392 Art. 208 Cod. Str. - Versamenti all'Ufficio del registro

1. I proventi spettanti allo Stato, ai sensi dell'*art. 208, comma 1, del codice*, devono essere versati mensilmente dalle singole amministrazioni all'Ufficio del registro competente per territorio.

2. Degli avvenuti versamenti gli uffici del registro danno comunicazione al Ministero dei lavori pubblici mediante riepiloghi mensili, contenenti l'indicazione delle somme versate da ciascuna amministrazione.

Art. 393 Art. 208 Cod. Str. - Proventi delle violazioni spettanti agli enti locali ed alle Forze dell'Ordine

1. Gli enti locali sono tenuti ad iscrivere nel proprio bilancio annuale apposito capitolo di entrata e di uscita dei proventi ad essi spettanti a norma dell'*art. 208 del codice*.

2. Per le somme introitate e per le spese effettuate, rispettivamente ai sensi dell'*art. 208, commi 1 e 4, del codice*, gli stessi enti dovranno fornire al Ministero dei lavori pubblici il rendiconto finale delle entrate e delle spese.

3. Limitatamente alle quote dei proventi da destinarsi a finalità di assistenza e previdenza del personale della Polizia di Stato, dell'Arma dei Carabinieri, della Guardia di finanza, della Polizia penitenziaria e del Corpo forestale dello Stato, la ripartizione dei fondi è determinata annualmente con decreto del Ministro dell'interno, proporzionalmente all'entità dell'ammontare delle violazioni accertate dagli Organismi o dei Corpi anzidetti.

Sezione II

DELLE SANZIONI AMMINISTRATIVE ACCESSORIE A SANZIONI AMMINISTRATIVE PECUNIARIE
(Artt. 213-218 Codice della Strada)**Art. 394 Art. 213 Cod. Str. - Sequestro del veicolo**

1. Nel caso di sequestro del veicolo ai sensi dell'*art. 213, comma 2, del codice*, il veicolo è condotto nel luogo scelto per la custodia, giusta i commi 3 e 4, a cura dell'organo procedente. Se è presente il

conducente, il veicolo è condotto dal medesimo a cura e sotto la vigilanza dell'organo procedente, ovvero può essere condotto dallo stesso conducente, su percorso espressamente indicato dall'organo procedente. In tutti gli altri casi questo provvede al trasferimento o al traino del veicolo con i mezzi che ritiene più idonei, in modo da non apportare danno al veicolo stesso; le spese relative rientrano tra quelle attinenti all'esecuzione del sequestro.

2. La custodia del veicolo e delle altre cose sequestrate è disposta di preferenza presso l'ufficio o comando cui appartiene l'organo accertatore della violazione. Il preposto all'ufficio o comando nomina un custode tra i componenti dell'ufficio o comando che dia garanzie di idoneità all'assolvimento degli obblighi di custodia.

3. Della nomina del custode e dell'affidamento allo stesso delle cose sequestrate viene redatto verbale sottoscritto dal preposto all'ufficio o comando e dal custode; copia del verbale è consegnata all'interessato.

4. Se non è possibile o non conviene custodire il veicolo o le altre cose sequestrate presso l'ufficio o comando di cui al comma 2, il preposto all'ufficio o comando stesso dispone che il sequestro avvenga in un idoneo locale appartenente ad uno dei soggetti pubblici o privati indicati in un elenco annualmente predisposto dal Prefetto competente. Il soggetto predetto è nominato custode; tale nomina e il luogo in cui la cosa è custodita sono indicati nel verbale di affidamento, sottoscritto dal preposto all'ufficio o comando e dal custode. Copia del verbale è consegnata all'interessato.

5. Nei verbali di nomina del custode, redatti ai sensi del comma 3, o ai sensi del comma 4, deve essere fatta menzione del veicolo sequestrato e dei suoi estremi di identificazione, nonché dello stato d'uso al momento della consegna al custode. Se trattasi di altra cosa, essa ed il suo stato sono descritti nel verbale. Il verbale deve, altresì, contenere menzione espressa degli avvertimenti rivolti al custode circa l'obbligo di conservare e di presentare il mezzo sequestrato ad ogni richiesta dell'autorità competente, nonché sulle sanzioni infliggibili a chi trasgredisce ai doveri della custodia. Se è necessario apporre sigilli alle cose sequestrate, di tale apposizione, con la descrizione dei sigilli, si fa menzione nel suddetto verbale.

6. L'inosservanza di alcune delle formalità di cui al comma 5, non esime il custode dall'adempimento dei doveri inerenti al suo ufficio e dalle responsabilità relative.

7. Al sequestro dei veicoli o di altre cose previste dal codice, ed alla relativa custodia si applica l'*art. 10 del decreto del Presidente della Repubblica 29 luglio 1982, n. 571*.

8. Non può essere effettuata la rimozione dei veicoli e delle altre cose sequestrate dal luogo in cui sono custoditi se non nei casi consentiti dalla legge o per motivate ragioni. In tal caso deve essere redatto verbale sottoscritto dal custode e notificato all'interessato in cui viene indicato il nuovo luogo di custodia. Analogamente, nel caso in cui sia necessario sostituire il custode, si redige verbale in cui è nominato il nuovo custode, scelto con i criteri di cui ai commi 2 e 4, e in cui sono contenuti gli avvertimenti di cui al comma 5; il verbale è sottoscritto dal nuovo custode e notificato all'interessato.

9. La segnalazione dello stato di sequestro del veicolo è realizzata con l'apposizione di uno o più fogli adesivi sulla parte anteriore o sul vetro parabrezza, recanti l'iscrizione: "Veicolo sottoposto a sequestro" e con l'indicazione degli estremi del provvedimento che lo ha disposto. Le dimensioni dell'adesivo non devono essere inferiori a 20X30 cm.

Art. 395 Art. 213 Cod. Str. - Vendita e distruzione dei veicoli e delle altre cose sequestrate

[1. L'alienazione e la distruzione dei veicoli e degli altri beni sono effettuate a cura dell'Intendenza di Finanza competente in relazione al luogo in cui i beni suddetti si trovano.

2. Ai fini dell'alienazione o distruzione dei veicoli o altri beni, gli organi di Polizia Stradale che hanno proceduto al sequestro degli stessi trasmettono all'Intendenza di Finanza copia del verbale di sequestro, l'ordinanza di confisca e prova delle avvenute notificazioni agli interessati.]

Art. 396 Art. 214 Cod. Str. - Fermo amministrativo del veicolo

1. Nelle ipotesi di fermo amministrativo del veicolo disposto ai sensi dell'*art. 214, comma 1, del codice*, si applicano, in quanto compatibili, le norme sul sequestro di veicoli di cui all'*art. 394*.

2. Nelle ipotesi di restituzione del veicolo previste dall'*art. 214, comma 2, del codice*, essa è effettuata al soggetto indicato da parte dell'organo di polizia, nel luogo in cui il veicolo è custodito, alla presenza del custode, se nominato, che sottoscrive il verbale.

3. Il fermo amministrativo del ciclomotore si esegue con il ricovero temporaneo del veicolo nel luogo indicato dal conducente o, qualora il conducente si trovi nella impossibilità di indicarlo, presso l'ufficio o comando cui appartiene l'organo accertatore ovvero in un deposito autorizzato. Il conducente è autorizzato, nella prima ipotesi, con annotazione sul verbale di contestazione, a raggiungere il luogo di custodia dallo stesso indicato, salvo che ricorrano motivi ostativi di sicurezza stradale.

4. La restituzione del ciclomotore è effettuata attraverso la riconsegna del certificato di idoneità tecnica del veicolo all'avente titolo, da parte dell'organo di polizia che ha accertato la violazione, nei propri uffici. Nell'ipotesi di custodia presso un deposito autorizzato si applicano le disposizioni del comma 2.

Art. 397 Art. 215 Cod. Str. - Rimozione del veicolo

1. La sanzione amministrativa della rimozione del veicolo, di cui all'*art. 215, comma 1, del codice*, è attuata dagli organi di polizia che accertano la violazione attraverso il trasferimento ed il deposito del veicolo in luoghi indicati dall'ente proprietario della strada. Tali luoghi devono essere attrezzati in modo che i veicoli in essi depositati siano sicuri e siano affidati ad un responsabile che assume la figura di custode. Gli enti proprietari di strade devono compilare annualmente un elenco dei depositi così attrezzati, con il numero dei veicoli che vi possono essere depositati e comunicarlo agli organi di polizia di cui all'*art. 12 del codice*, incaricati dell'esecuzione della sanzione. Ove in una determinata località, i depositi sono più d'uno, gli organi di polizia suddetti devono, per il trasferimento e il deposito del veicolo rimosso, scegliere quello più vicino al luogo dell'infrazione, nei limiti della loro capienza.

2. Il trasferimento del veicolo dal luogo dell'infrazione al luogo del deposito è effettuato o direttamente con gli appositi veicoli appartenenti all'ente proprietario ovvero con gli autoveicoli appartenenti alle ditte cui il servizio è stato concesso ai sensi dell'*art. 159, comma 2, del codice*, e dell'*art. 354*. In ogni caso i veicoli adibiti alla rimozione devono avere le caratteristiche prescritte dall'*art. 12*. L'organo di polizia precedente comunica all'interessato l'avvenuta rimozione ed il luogo di deposito, quando possibile. Nel caso in cui l'interessato sopraggiunga durante le operazioni di rimozione del veicolo, è consentita l'immediata restituzione del veicolo stesso, previo pagamento delle spese di intervento e rimozione all'incaricato del concessionario del servizio di rimozione che ne rilascia ricevuta.

3. Al responsabile del luogo di deposito che, ai sensi del comma 1 assume la figura di custode si applicano, in quanto compatibili, le disposizioni sulla custodia in caso di sequestro di cui all'*art. 394*.

4. Per la restituzione del veicolo rimosso l'interessato o la persona da lui delegata si deve presentare al responsabile del luogo di deposito provando il titolo alla restituzione e versando le spese di intervento, rimozione e custodia secondo tabelle preparate ed annualmente aggiornate dall'ente proprietario. Della avvenuta restituzione è redatto verbale sottoscritto dal custode e dal proprietario del veicolo o persona da lui delegata che espressamente deve dichiarare, previo accertamento, che il veicolo non ha subito danni palesi od occulti a seguito della rimozione. Una copia del verbale è rilasciata all'interessato. Del pagamento delle spese suddette è rilasciata quietanza dal custode.

[5. All'ipotesi di alienazione o demolizione del veicolo rimosso, prevista dall'*art. 215, comma 4, del codice*, si applicano, in quanto compatibili, le disposizioni dell'*art. 395*.]

Art. 398 Art. 215 Cod. Str. - Blocco del veicolo

1. Nell'ipotesi del blocco dei veicoli, di cui all'*art. 215, comma 3, del codice*, l'organo di polizia che accerta la violazione provvede, anche a mezzo di personale specializzato, ad applicare alle ruote gli attrezzi descritti nell'*art. 355*, con le modalità di applicazione indicate nello stesso articolo.

2. Per la rimozione del blocco l'avente diritto, dimostrando il suo titolo, deve farne richiesta all'organo di polizia di cui al comma 1, versando le spese di intervento, bloccaggio e rimozione secondo tabelle preparate ed annualmente aggiornate dall'ente proprietario della strada. Se il versamento è effettuato direttamente al suddetto organo di polizia, questi ne rilascia quietanza. La rimozione avviene, secondo le modalità di cui al comma 1. Della rimozione è redatto verbale, di cui una copia è rilasciata all'avente diritto.

[3. All'ipotesi di alienazione o demolizione del veicolo bloccato si applicano, in quanto compatibili, le disposizioni dell'*art. 395*.]

Art. 399 Artt. 216 e 217 Cod. Str. - Ritiro dei documenti di circolazione, della targa o della patente di guida - Sospensione della carta di circolazione

1. Nei casi previsti dall'*art. 216, comma 1, del codice*, di ritiro dei documenti di circolazione o della patente, l'organo accertatore deve consentire a che il veicolo sia condotto in un luogo di deposito o di custodia indicato dall'avente diritto o dal conducente del veicolo. All'uopo, l'agente rilascia permesso provvisorio di circolazione limitatamente al periodo di tempo necessario a condurre il veicolo nel suddetto luogo di custodia, usando la via più breve, con annotazione di essa sul verbale di contestazione. Ove l'avente diritto o il conducente non abbiano un luogo da indicare, l'organo accertatore procede alla custodia del veicolo, applicando, in quanto compatibili, le norme dell'*art. 394*.

2. Nei casi in cui la legge dispone il ritiro immediato di un documento di circolazione o della patente di guida, l'agente che accerta la violazione, per consentire al conducente di raggiungere col veicolo il luogo dallo stesso indicato, appone a tergo della copia del processo verbale di accertamento, la seguente annotazione debitamente sottoscritta:

UFFICIO/COMANDO

Il sottoscritto

dichiara di aver ritirato al retroscritto conducente:

- la patente di guida cat. n.;
- la carta di circolazione del veicolo targa
- il certificato di idoneità tecnica n.....

rilasciat... ..;

da

La presente annotazione è redatta ai sensi e per gli effetti dell'articolo del Regolamento, per consentire il viaggio col veicolo fino alla località di

Data

(firma).....

3. Nell'ipotesi del ritiro della targa, previsto dall'*art. 216, comma 1, del codice*, l'agente accertatore provvede a ritirarla dopo che il veicolo è stato depositato in uno dei luoghi indicati dal comma 1, e la consegna all'ufficio o comando da cui dipende. Del ritiro è redatto apposito verbale, di cui una copia è consegnata all'avente diritto. Al deposito, in caso di ritiro di targa, si applicano le disposizioni di cui al comma 1.

Art. 400 Art. 218 Cod. Str. - Sospensione della patente di guida in caso di recidiva

1. Per consentire la pratica applicazione della sanzione, ai sensi dell'*art. 218, comma 3, del codice*, l'aumento della durata della sospensione della patente di guida a seguito di più violazioni della medesima disposizione di legge, o la comminazione della sanzione della revoca della patente nei casi previsti dal vigente codice, presso ogni ufficio provinciale della Direzione generale della M.C.T.C. e presso ogni prefettura è istituito uno schedario in cui sono annotati, alfabeticamente per nome del titolare della patente di guida, i dati dell'ordinanza di sospensione della patente, indicando il relativo periodo, nonché gli estremi della violazione e la data di emissione dell'ordinanza. Analoga annotazione è fatta nei casi di revoca della patente. La prefettura e l'ufficio provinciale della Direzione generale della M.C.T.C. sono tenuti alla detta iscrizione, appena emessa o comunicata l'ordinanza di sospensione.

2. Nello schedario di cui al comma 1 devono essere annotate tutte le ordinanze di sospensione o revoca della patente, relativamente a violazioni commesse nell'ambito territoriale rientrante nella competenza dei predetti uffici, anche se la violazione stessa sia stata commessa da titolare di patente rilasciata all'estero.

Titolo VII

DISPOSIZIONI FINALI E TRANSITORIE

Capo I

DISPOSIZIONI FINALI

(Artt. 226-231 Codice della Strada)

Art. 401 Art. 226 Cod. Str. - Archivio nazionale delle strade

1. L'archivio nazionale delle strade, che deve contenere, ai sensi dell'*art. 226*, commi da 1 a 4, tutti i dati relativi allo stato tecnico e giuridico delle strade con indicazioni del traffico veicolare e degli incidenti, è completamente informatizzato e distinto in cinque sezioni ad accesso diretto, fra loro

interconnesse, capaci di fornire una visione selezionata o complessiva dei dati da cui risultano popolate.

2. La prima sezione contiene l'elenco delle strade distinte per categorie, come indicato dall'*art. 2 del codice*; per ogni strada è indicato lo stato tecnico e giuridico della stessa, con i relativi dati concernenti la strada in sè, la sua percorribilità nei vari tratti, le caratteristiche tecniche geometriche e strutturali delle infrastrutture, le caratteristiche dei mezzi circolanti e le eventuali limitazioni di traffico anche temporanee, nonché tutte le occupazioni, le pertinenze, gli edifici, gli attraversamenti, giusta gli *articoli da 20 a 33 del codice*.

3. La seconda sezione contiene l'indicazione del traffico veicolare su ogni strada, sempre raggruppate secondo le categorie di cui all'*art. 2, del codice*; per ogni strada è indicata l'entità del traffico veicolare, distinto per tratte, delle singole strade, per i vari periodi di tempo in cui si effettua e per le diverse categorie di veicoli.

4. La terza sezione contiene l'indicazione degli incidenti localizzati per ogni strada; al riguardo devono essere indicati il luogo esatto in cui l'incidente è avvenuto, il tipo di veicolo od i tipi di veicoli coinvolti nello stesso con tutti i dati idonei ad identificarli, l'entità e le modalità dell'incidente con le conseguenze dannose alle cose o alle persone; i dati anagrafici degli utenti coinvolti nell'incidente, con l'indicazione del tipo di patente di guida ed anno di rilascio per i guidatori dei veicoli coinvolti, e dei dati dell'avente diritto sul veicolo, se questi non era alla guida; le sanzioni amministrative, principali o accessorie, comminate a seguito dell'incidente stesso.

5. La quarta sezione contiene lo stato di percorribilità da parte dei veicoli classificati mezzi d'opera ai sensi dell'*art. 54, comma 1, lettera n) del codice*; tale stato di percorribilità deve essere indicato per ogni strada. Fino a che non vengano attivati l'archivio nazionale delle strade e la sezione suddetta, gli elenchi previsti dall'*art. 226, comma 4, del codice*, sono formati e aggiornati, sulla base delle indicazioni fornite dagli enti indicati nel comma 4 citato, i quali sono tenuti annualmente, entro il 31 gennaio di ogni anno, con i dati relativi all'anno precedente, ad inviarli al Ministero dei lavori pubblici, che tempestivamente compila gli elenchi.

6. La quinta sezione contiene i dati inviati mensilmente dagli enti proprietari relativi alle indicazioni fornite dai dispositivi di monitoraggio di cui all'*art. 404, comma 3*.

7. Le sezioni suddette verranno popolate automaticamente e continuamente aggiornate attraverso i dati forniti dagli enti proprietari delle strade obbligati a farlo ai sensi dell'*art. 226, comma 3, del codice* nonché attraverso le comunicazioni telematiche fornite dall'archivio nazionale dei veicoli e dell'anagrafe nazionale degli abilitati alla guida, circa i dati di loro competenza.

8. I dati per la formazione ed il periodico aggiornamento delle sezioni verranno forniti, sulla base delle direttive elaborate dal Ministero dei lavori pubblici, dall'ANAS e dalle società concessionarie rispettivamente per le strade statali e per le autostrade in concessione e dagli altri enti proprietari coordinati dalle regioni per la rimanente viabilità. Le direttive devono essere conformi alle direttive ed ai regolamenti comunitari ed internazionali.

9. Le modalità di consultazione dell'archivio sono determinate nell'ambito del procedimento di attuazione della *legge 7 agosto 1990, n. 241*.

10. Alla tenuta dell'archivio nazionale delle strade provvede l'Ispettorato generale per la circolazione e la sicurezza stradale del Ministero dei lavori pubblici. Alle relative maggiori spese verrà fatto fronte con i proventi di cui all'*art. 228, comma 6, lettera c) del codice*.

11. Sulla base dei dati dell'archivio nazionale delle strade, il Ministro dei lavori pubblici dispone ogni tre anni il censimento del traffico, da pubblicarsi nella Gazzetta Ufficiale della Repubblica.

Art. 402 Art. 226 Cod. Str. - Archivio nazionale dei veicoli

1. L'archivio nazionale dei veicoli, costituito presso la Direzione generale della M.C.T.C. ai sensi dell'*art. 226, commi da 5 a 9, del codice*, contiene i dati relativi alle abilitazioni di cui all'*articolo 47, lettere e), f), g), h), i), l), m) n), del codice*, è completamente informatizzato ed i suoi dati sono gestiti all'interno del sistema informatico della Direzione generale della M.C.T.C. in cinque distinte sezioni ad accesso diretto, fra loro strettamente interconnesse, capaci di fornire una visione selezionata o complessiva dei dati da cui risultano popolate.

2. La sezione "omologazioni" contiene le caratteristiche tecniche dei veicoli individuate nel corso delle verifiche e delle prove di omologazione o di ammissione alla circolazione.

3. La sezione "anagrafica" contiene i dati anagrafici delle persone fisiche e giuridiche che risultino dal certificato di proprietà o che si siano dichiarate, nei confronti dei veicoli gestiti dall'archivio nazionale,

proprietarie, comproprietarie, usufruttuarie, locatarie con facoltà di acquisto, oppure venditrici con patto di riservato dominio.

4. La sezione "immatricolazioni" contiene, per ogni veicolo, i dati di identificazione, i dati relativi all'emanazione della carta di circolazione e del certificato di proprietà, i dati relativi a tutte le successive vicende tecniche giuridiche del veicolo stesso.

5. La sezione "trasporto merci" contiene gli estremi delle autorizzazioni e delle licenze rilasciate a favore di autoveicoli idonei al trasporto di merci per conto di terzi ed in conto proprio, nonché la situazione continuamente aggiornata dell'Albo nazionale delle persone fisiche e giuridiche che esercitano l'autotrasporto di merci per conto di terzi.

6. La sezione "incidenti" contiene, per ogni veicolo, i dati relativi agli incidenti in cui il veicolo stesso sia stato coinvolto, con l'indicazione, per ciascun incidente, dei dati anagrafici del conducente, delle modalità, del tempo e del luogo in cui lo stesso si sia verificato, della natura ed entità dei danni riportati, delle conseguenze che ne siano derivate.

7. Le sezioni di cui ai commi 2 e 5 sono popolate automaticamente utilizzando i dati già disponibili nel sistema informatico della Direzione generale della M.C.T.C. e sono continuamente aggiornate dagli uffici centrali e periferici della stessa Direzione generale della M.C.T.C.. Le sezioni di cui ai commi 3 e 4 sono popolate automaticamente utilizzando i dati già disponibili nel sistema informatico della Direzione generale della M.C.T.C. e nel sistema informatico A.C.I.-P.R.A. e sono continuamente aggiornate dagli uffici della Direzione generale della M.C.T.C. a mezzo di procedure informatiche interattive o differite, dal sistema informatico A.C.I.-P.R.A. e dai comuni a mezzo di trasferimento di dati su supporto magnetico o per via telematica, nonché dai notai a mezzo di trasferimento di dati per via telematica ovvero su supporto magnetico o cartaceo utilizzando, in quest'ultimo caso, modulari conformi a quelli prescritti dalla Direzione generale della M.C.T.C. La sezione di cui al comma 6 è gradualmente popolata ed in seguito continuamente aggiornata con i dati trasmessi, per via telematica o su supporto magnetico, dall'autorità di polizia che ha rilevato l'incidente. Il trasferimento dei dati necessari al popolamento ed all'aggiornamento delle sezioni di cui ai commi 3, 4 e 6 è eseguito dal sistema informatico A.C.I.-P.R.A., dalle autorità di polizia, dalle compagnie di assicurazione, dai comuni e dai notai, secondo i tracciati record che sono stabiliti con decreto del Ministro dei trasporti e della navigazione, sentiti le amministrazioni e gli enti interessati, nel termine di un mese decorrente rispettivamente dalla data di presentazione della formalità, dalla data dell'incidente, dalla data di presentazione di denuncia di incidente o dalla data di comunicazione della variazione anagrafica ovvero entro l'ultimo giorno del mese successivo a quello di sottoscrizione dell'atto di trasferimento di proprietà degli autoveicoli, motoveicoli o rimorchi o nel caso di costituzione dell'usufrutto o di stipulazione di locazione con facoltà di acquisto.

8. Alla tenuta dell'archivio nazionale dei veicoli di cui al presente articolo e dell'anagrafe nazionale degli abilitati alla guida di cui all'*art. 403*, provvede il sistema informatico della Direzione generale della M.C.T.C. Le modalità di consultazione sono affidate ai programmi interattivi di interrogazione già disponibili o che sarà necessario rendere disponibili nel sistema informatico della Direzione generale della M.C.T.C.

9. Le modalità di accesso all'archivio, sono stabilite nel rispetto dei principi di cui alla *legge 7 agosto 1990, n. 241*. Entro sei mesi dall'entrata in vigore del *presente regolamento*, il *decreto del Presidente della Repubblica 13 marzo 1986, n. 156*, relativo all'ammissione alle utenze del servizio di informatica del CED della Direzione generale della M.C.T.C., deve essere modificato al fine di far fronte, sia attraverso le maggiorazioni dei canoni e dei corrispettivi sia attraverso l'istituzione dei diritti aggiuntivi correlati alla quantità di informazioni richieste, ai maggiori oneri derivanti dall'applicazione dei commi precedenti.

10. L'archivio dei veicoli è in contatto telematico con l'archivio delle strade di cui all'*art. 401* e con l'anagrafe degli abilitati alla guida di cui all'*art. 403*.

11. Al fine di assicurare la puntuale adeguatezza dell'informatizzazione alle esigenze della Amministrazione, la tempestività dell'intervento informatico nonché l'uniformità di indirizzo di tale intervento, la divisione della Direzione generale della M.C.T.C. che, all'entrata in vigore del *presente regolamento*, gestisce il centro elaborazione dati, è posta, ferma restando la tabella I allegata alla legge 1° dicembre 1986, n. 870, alle dipendenze del Direttore generale della Direzione generale della M.C.T.C. ed assume tutte le competenze necessarie per garantire l'informatizzazione delle procedure nonché la gestione amministrativo-contabile del sistema. Con decreto del Ministro dei trasporti e della navigazione vengono di conseguenza variate le competenze delle Direzioni centrali. Il punto D del quadro a) ed il punto D del quadro b) della predetta tabella sono integrati con la previsione della funzione di direttore del CEIS. L'organizzazione interna del CEIS viene stabilita con norme regolamentari adottate con decreto del Ministro dei trasporti e della navigazione ai sensi dell'*art. 3, comma 2, della legge 13 giugno 1991, n. 190*.

Art. 403 Art. 226 Cod. Str. - Anagrafe nazionale degli abilitati alla guida

1. L'anagrafe nazionale degli abilitati alla guida, costituita presso la Direzione generale della M.C.T.C., ai sensi dell'*art. 226, commi da 10 a 12, del codice*, contiene i dati relativi alle abilitazioni di cui all'*art. 116 del codice*, è completamente informatizzata ed i suoi dati sono gestiti all'interno del sistema informatico della Direzione generale della M.C.T.C. in cinque distinte sezioni ad accesso diretto, tra loro strettamente interconnesse e capaci di fornire una visione selezionata o complessiva dei dati da cui risultano popolate.

2. La sezione "abilitazioni" contiene, per ogni conducente e per ognuna delle abilitazioni conseguite, i dati relativi al procedimento di emissione del documento di guida, dalla richiesta dell'autorizzazione per esercitarsi alla guida agli esiti degli esami, ove ricorrano, nonché a tutti i procedimenti successivi quali il rilascio, il rinnovo, la revisione, la sospensione, la revoca; contiene inoltre i dati relativi ai certificati di abilitazione professionale.

3. La sezione "anagrafica" contiene i dati anagrafici delle persone fisiche che risultano avere conseguito l'abilitazione alla guida.

4. La sezione "infrazioni" contiene i dati relativi alle infrazioni commesse da ciascun abilitato alla guida, con l'indicazione del luogo, della data, del tipo di infrazione e dell'organo accertatore con menzione del verbale di contestazione e della targa del veicolo alla guida del quale l'infrazione stessa è stata commessa.

5. La sezione "sanzioni" contiene i dati relativi alle sanzioni comminate sia che trattasi di sanzione amministrativa pecuniaria sia di sanzione amministrativa accessoria, sia di sanzione penale, sia di sanzione amministrativa accessoria alla sanzione penale, a seguito di infrazione alle norme della circolazione stradale.

6. La sezione "incidenti" contiene, per ogni conducente, i dati relativi agli incidenti in cui il conducente stesso sia stato coinvolto, con l'indicazione, per ciascun incidente, dei dati del veicolo, delle modalità, del tempo e del luogo ove lo stesso si sia verificato, della natura e dell'entità dei danni, delle conseguenze che ne siano derivate, nonché i dati relativi allo stato dei procedimenti in corso fino alla applicazione delle sanzioni di cui al comma 5.

7. Le sezioni di cui ai commi 2 e 3 verranno popolate automaticamente utilizzando i dati già disponibili nel sistema informatico della Direzione generale della M.C.T.C. e verranno continuamente aggiornate dagli uffici centrali e periferici della stessa Direzione generale della M.C.T.C. e del Ministero dell'interno, per il tramite del collegamento informatico integrato già esistente fra i sistemi informativi della Direzione generale della M.C.T.C. e della Direzione generale per l'amministrazione generale e per gli affari del personale del Ministero dell'interno. Le sezioni di cui ai commi 4 e 5 verranno popolate utilizzando i dati già disponibili nel sistema informatico della Direzione generale della M.C.T.C. e verranno continuamente aggiornate con i dati trasmessi, su supporto magnetico o per via telematica, dall'organo che ha accertato l'infrazione e dall'organo che ha erogato la sanzione. La sezione di cui al comma 6 verrà gradualmente popolata e in seguito continuamente aggiornata con i dati trasmessi per via telematica o su supporto magnetico, dall'autorità di polizia che ha rilevato l'incidente e dalla compagnia di assicurazione cui l'incidente stesso è stato denunciato. Il trasferimento dei dati necessari al popolamento ed all'aggiornamento delle sezioni di cui ai commi 4, 5 e 6 verrà eseguito secondo i tracciati record che verranno stabiliti con decreto del Ministro dei trasporti, nel termine di un mese decorrente, rispettivamente, dalla data di accertamento dell'infrazione, dalla data di irrogazione della sanzione, dalla data dell'incidente e, per le compagnie di assicurazione, dalla data di presentazione della denuncia dell'incidente.

8. L'accesso e la consultazione dell'anagrafe avverrà con le modalità di cui all'*art. 402*, comma 8.

9. L'anagrafe degli abilitati alla guida è in contatto telematico con l'archivio delle strade e con l'archivio dei veicoli di cui agli *articoli 401 e 402*.

Art. 404 Art. 227 Cod. Str. - Dispositivi di monitoraggio

1. I dispositivi di monitoraggio, di cui all'*art. 227, comma 1, del codice*, sono installati dagli enti proprietari della strada nei luoghi di ciascuna strada, in cui l'installazione risulti più opportuna tenuto conto delle direttive comunitarie e della circolare da emanarsi da parte del Ministero dei lavori pubblici - Ispettorato generale per la circolazione e la sicurezza stradale, entro due mesi dall'entrata in vigore del codice. Gli enti proprietari indicano tempestivamente al Ministero dei lavori pubblici - Ispettorato generale per la circolazione e la sicurezza stradale, i luoghi dell'installazione ed inseriscono gli stessi nel proprio catasto stradale, entro trenta giorni dall'indicazione; la prima installazione deve avvenire nel termine indicato dall'*art. 239, comma 2, del codice*. L'indicazione può essere modificata o aggiornata dall'ente proprietario ogni qual volta le esigenze del traffico o della circolazione lo richiedano.

2. La custodia e la manutenzione di tali dispositivi spetta all'ente proprietario della strada. L'ente proprietario è tenuto ad inviare mensilmente i dati tratti dai dispositivi di monitoraggio all'archivio nazionale delle strade di cui all'*art. 226 del codice*, seguendo le modalità fissate dal Ministro dei lavori pubblici con apposita direttiva.

3. Per i dispositivi per il rilevamento dell'inquinamento acustico ed atmosferico, di cui all'*art. 227, comma 2, del codice*, l'ente proprietario è tenuto ad osservare le direttive impartite dal Ministero dell'ambiente, sentito il Ministero dei lavori pubblici. In esse sono indicati i luoghi in cui, per ogni strada, i dispositivi devono essere eventualmente impiantati, le modalità di installazione e di funzionamento dei medesimi. Per l'installazione si osservano i termini di cui all'*art. 239, comma 2, del codice*. L'ente proprietario della strada è tenuto mensilmente ad inviare i dati raccolti all'archivio nazionale delle strade di cui all'*art. 226 del codice* e al Ministero dell'ambiente, secondo le modalità che saranno stabilite di concerto dal Ministero dei lavori pubblici e dal Ministero dell'ambiente.

Art. 405 Art. 228 Cod. Str. - Regolamentazione dei diritti dovuti dagli interessati per le operazioni tecnico-amministrative di competenza del Ministero dei lavori pubblici, e per gli oneri di concessione, autorizzazione, licenze e permessi di competenza degli enti proprietari di strade

1. Gli importi dei diritti per le operazioni tecniche e tecniche amministrative di competenza del Ministero dei lavori pubblici sono fissati nella tabella VII.1 che fa parte integrante del presente regolamento. Essi si applicano a partire dall'entrata in vigore del codice e devono essere versati dagli interessati all'atto della presentazione della domanda per nulla osta, approvazioni, omologazioni ed autorizzazioni previste dal codice, su apposito conto corrente intestato al Ministero dei lavori pubblici - Ispettorato generale per la circolazione e la sicurezza stradale.

2. Gli importi dei diritti dovuti dagli interessati per ottenere il rilascio o il rinnovo di concessioni, autorizzazioni, licenze e permessi da parte degli enti proprietari delle strade, fermo restando il pagamento dei relativi canoni, o degli indennizzi, sono fissati dagli enti stessi, i quali sono tenuti a darne comunicazione ogni anno al Ministero dei lavori pubblici - Ispettorato generale per la circolazione e la sicurezza stradale.

3. Gli importi di cui ai commi 1 e 2 sono aggiornati ogni due anni in misura pari all'intera variazione, accertata dall'ISTAT, dell'indice dei prezzi al consumo per le famiglie di operai ed impiegati (media nazionale) verificatasi nei due anni precedenti. All'uopo, entro il 1° dicembre di ogni biennio, il Ministro dei lavori pubblici fissa, per quanto di competenza, i nuovi importi che si applicano dal 1° gennaio dell'anno successivo con arrotondamento alle mille lire superiori se le ultime tre cifre superano le cinquecento lire ed a quelle inferiori nel caso contrario.

4. Le voci 2, 4 e 6 di cui alla tabella 3 allegata alla *legge 1° dicembre 1986, n. 870* e successive modificazioni sono aggiornate come segue:

"2) - Duplicati, certificazioni, ecc., inerenti ai veicoli, ai componenti e alle entità tecniche degli stessi, ai contenitori e casse mobili. Duplicati, certificazioni, ecc., inerenti agli imballaggi, ai grandi imballaggi per trasporto alla rinfusa (GIR), ai recipienti, alle cisterne, ai contenitori e casse mobili comunque destinati al trasporto di merci pericolose con esclusione di quelle appartenenti alla classe 2 dell'ADR. Duplicati, certificazioni, ecc., inerenti ai conducenti.

4) - Visite e prove speciali di veicoli, costruiti in unico esemplare o che presentino particolari caratteristiche, secondo quanto stabilito dalla Direzione generale della M.C.T.C.. Visite e prove speciali di componenti, di entità tecniche, di contenitori e casse mobili. Visite e prove di imballaggi, di grandi imballaggi per il trasporto alla rinfusa (GIR), di recipienti e di cisterne, di contenitori e casse mobili, comunque destinati al trasporto di merci pericolose con esclusione di quelle appartenenti alla classe 2 dell'ADR. Visite e prove per modifica delle caratteristiche o dell'elenco delle merci pericolose ammesse al trasporto con imballaggi, grandi imballaggi, recipienti, cisterne, contenitori e casse mobili e accertamenti periodici e straordinari sugli stessi. Visite e prove per il rilascio o il rinnovo del certificato di conformità ADR ai veicoli.

6) - Omologazione di componenti, di entità tecniche, di contenitori e di casse mobili. Omologazioni od approvazioni per serie di imballaggi, grandi imballaggi per il trasporto alla rinfusa (GIR), di recipienti, di cisterne, di contenitori e casse mobili, comunque destinati al trasporto di merci pericolose con esclusione di quelle appartenenti alla classe 2 dell'ADR."

5. Gli importi di cui all'*articolo 16, lettera a), della legge 1° dicembre 1986, n. 870* sono gestiti dall'organismo di cui all'*articolo 6 della legge 16 febbraio 1967, n. 14*.

Art. 406 Art. 231 Cod. Str. - Abrogazione di disposizioni regolamentari precedentemente in vigore e recepimento delle direttive comunitarie

1. Le vigenti disposizioni regolamentari riguardanti l'attuazione del *codice della strada* non inserite nel presente regolamento restano ferme, ad eccezione di quelle contrarie o incompatibili con le nuove norme.
2. Tutti i provvedimenti e le disposizioni tecniche emanate dai Ministri competenti nelle rispettive materie in attuazione delle norme del regolamento abrogato restano in vigore fino all'emanazione dei nuovi decreti.
3. Sono fatti salvi i decreti ministeriali di recepimento delle direttive comunitarie introdotti in attuazione delle *leggi 27 dicembre 1973, n. 942, 25 novembre 1975, n. 707 e 16 aprile 1987, n. 183*, nonché le disposizioni previgenti volte a garantire l'accessibilità e ad eliminare le barriere architettoniche, nonché quelle che attribuiscono facilitazioni alle persone con ridotta o impedita capacità motoria o sensoriale.
4. Le direttive comunitarie, nelle materie disciplinate dal presente regolamento, sono applicate nella versione integrata o modificata in vigore al momento dell'applicazione delle direttive medesime e sono recepite con le modalità ed i tempi di cui all'*articolo 229 del codice*.

Capo II

DISPOSIZIONI TRANSITORIE (Artt. 232-240 Codice della Strada)

Art. 407 Articoli da 232 a 240 Cod. Str. - Disposizione transitoria

1. Le disposizioni del presente regolamento sono applicate con i termini e le decorrenze stabilite per le singole disposizioni del codice cui si riferiscono. Fino alle relative date si applicano le disposizioni regolamentari previgenti, salvo diverse disposizioni delle corrispondenti norme transitorie del codice.

Art. 408 Art. 240 Cod. Str. - Entrata in vigore delle disposizioni del presente regolamento

1. Fermo restando quanto previsto dall'*art. 407*, le disposizioni del presente regolamento entrano in vigore contestualmente al *codice della strada*, il 1° gennaio 1993.
Il presente decreto, munito del sigillo dello Stato, sarà inserito nella Raccolta ufficiale degli atti normativi della Repubblica italiana. È fatto obbligo a chiunque spetti di osservarlo e di farlo osservare.

Appendici al Titolo I - Sommario

Appendice I - *Art. 9* Caratteristiche costruttive e funzionali dei veicoli e dei trasporti, eccezionali per massa

Appendice II - *Art. 9* Caratteristiche costruttive e funzionali dei veicoli e dei trasporti, eccezionali per sole dimensioni

Appendice III - *Art. 10* Caratteristiche costruttive e funzionali dei veicoli mezzi d'opera

Appendice IV - *Art. 12* Caratteristiche costruttive e funzionali degli autoveicoli ad uso speciale per il soccorso stradale

Appendici al Titolo I - Appendice I

Art. 9 (Caratteristiche costruttive e funzionali dei veicoli e dei trasporti, eccezionali per massa)

1. Le caratteristiche costruttive e funzionali dei veicoli eccezionali e di quelli adibiti al trasporto eccezionale, eccedenti i limiti previsti dall'*articolo 62* del codice, sono le seguenti:

a) Per i veicoli a motore non atti al traino:

a.1) dimensioni: entro o eccedenti i limiti fissati dall'*articolo 61* del codice;

a.2) valore minimo della massa complessiva: 35 t;

a.3) velocità massima calcolata per costruzione: 70 km/h;

a.4) eventuali dispositivi limitatori di velocità, purché riconosciuti ammissibili dalla Direzione generale della M.C.T.C., devono intendersi elementi costruttivi ai fini della valutazione della velocità massima

calcolata;

a.5) sono ammessi dispositivi di sollevamento degli assi, da utilizzare per brevi tratti stradali ed in condizione di scarsa aderenza degli stessi, secondo le norme emanate al riguardo dalla Direzione generale della M.C.T.C.;

a.6) altre caratteristiche: tutte quelle proprie della categoria N3 di appartenenza.

b) Per i veicoli a motore atti al traino:

b.1) massa rimorchiabile compresa tra 3 e 6 volte la massa complessiva massima del veicolo a motore e comunque non superiore ad 8 volte la sua massa aderente;

b.2) massa aderente non inferiore al 65% della massa complessiva massima. Massa minima sull'asse direttivo non inferiore al 20% della massa complessiva per i veicoli a due o a tre assi. Nel caso di due assi direttivi il valore della massa gravante su ciascuno di essi deve essere non inferiore al 17,5% della massa complessiva;

b.3) velocità massima calcolata per costruzione in servizio di traino: 62,5 km/h, con l'eccezione di cui al successivo punto b.4);

b.4) trasmissioni: è ammesso l'attrezzaggio con trasmissioni che consentano di raggiungere una velocità massima calcolata non superiore a 70 km/h nei casi sotto indicati e se il conseguimento di tale velocità è reso possibile da elementi costruttivi:

b.4.1) quando viaggiano isolati;

b.4.2) quando effettuano servizio di traino entro i limiti di dimensioni e massa ammessi dagli *articoli 61 e 62* del codice e soddisfano le condizioni di cui al comma 5 dell'appendice III al titolo III;

b.4.3) quando agganciano un rimorchio riconosciuto per una massa complessiva massima di 42,6 t e formano una combinazione della massa massima di 72 t nel rispetto del rapporto di traino 1,45. In questo caso i veicoli della combinazione devono rispettare, oltre a tutte le norme tecniche specifiche per i veicoli eccezionali e per trasporti eccezionali, anche l'iscrizione nella fascia d'ingombro. Non si effettua la prova di cui al comma 5, lettera b), dell'appendice III al titolo III o della verifica prevista allo stesso comma, lettera c), del valore minimo della potenza specifica se la potenza del propulsore del veicolo trattore è non inferiore a 259 kW. La massa complessiva di 42,6 t, nel caso di semirimorchi, è riferita alla massa gravante sugli assi a terra del semirimorchio;

b.5) eventuali dispositivi limitatori di velocità, purché riconosciuti ammissibili dalla Direzione generale della M.C.T.C., devono intendersi elementi costruttivi ai fini della valutazione della velocità massima calcolata;

b.6) sono ammessi dispositivi di sollevamento degli assi, da utilizzare per brevi tratti stradali ed in condizione di scarsa aderenza degli stessi, secondo le norme emanate al riguardo dalla Direzione generale della M.C.T.C.;

b.7) altre caratteristiche: tutte quelle proprie della categoria N3 di appartenenza.

c) Per i veicoli rimorchiati:

c.1) valore della massa minima complessiva del rimorchio: 29 t; per i semirimorchi tale massa è riferita a quella gravante sugli assi a terra;

c.2) velocità di base ai fini del dimensionamento e dell'equipaggiamento, tenuto anche conto della pressione di gonfiaggio dei pneumatici, che in ogni caso non può superare i 10 bar:

c.2.1) 80 km/h se di massa complessiva da 29 a 42,6 t;

c.2.2) 62,5 km/h se di massa complessiva superiore a 42,6 t e sino a 80 t;

c.2.3) 40 km/h se di massa complessiva superiore a 80 t. Per i veicoli rimorchiati eccezionali e per trasporti eccezionali, abbinabili a trattori classificati mezzi d'opera, la velocità di base deve comunque essere non inferiore a 80 km/h;

c.3) dimensioni: entro o eccedenti i limiti dall'*articolo 61* del codice;

c.4) timoni e veicoli rimorchiati telescopici: si applicano le norme previste ai punti b.2) e b.3) dell'appendice II al titolo I;

c.5) altre caratteristiche: tutte quelle proprie della categoria 04 di appartenenza.

d) Prove:

d.1) i valori delle masse eccezionali dichiarate dal costruttore possono essere ammessi a condizione che lo spunto in salita e la tenuta del freno di stazionamento risultino verificati sulle seguenti pendenze:

d.1.1) 18% per il veicolo isolato di cui alla lettera a);

d.1.2) 16% per lo spunto in salita e 18% per la tenuta del freno di stazionamento per il veicolo isolato di cui alla lettera b);

d.1.3) 8% per il complesso formato con un valore del rapporto di traino di 1,45;

d.1.4) 4,5% per il complesso formato con un valore del rapporto di traino uguale o superiore a 3;

d.2) per i singoli dispositivi e per le prove di prestazione, si fa riferimento alla normativa in vigore, in quanto applicabile. Per i veicoli di cui alla lettera b), ai fini della determinazione della massa rimorchiabile, dovrà altresì verificarsi che la potenza minima del propulsore installato sul veicolo a motore, riferita al valore massimo in tonnellate della combinazione che può formare con il veicolo rimorchiato, non risulti comunque inferiore a:

d.2.1) 1,76 kW/t per combinazioni della massa complessiva sino a 100 t con l'eccezione di cui al punto b.4);

d.2.2) 1,17 kW/t per combinazioni della massa complessiva di oltre 150 t. Per valori della massa complessiva della combinazione compresi tra 100 e 150 t, la potenza minima del propulsore deve essere quella risultante per interpolazione lineare tra 1,76 e 1,17 kW/t. Le potenze specifiche sopra indicate sono ridotte rispettivamente a 1,47 kW/t e 1,03 kW/t, oppure al valore interpolato tra 1,47 e 1,03, per la combinazione la cui massa complessiva sia compresa tra 100 e 150 t, per i veicoli trattori ad aderenza totale ed equipaggiati con rallentatori idraulici od elettrici idonei a superare la prova di cui al successivo punto d.3.3);

d.3) la verifica dei dispositivi di frenatura sarà attuata in conformità delle disposizioni di cui agli allegati I, II - con esclusione del punto 1.1.4.2. dell'allegato II e della relativa appendice - III, IV, V, VI, VII e, per i soli veicoli suscettibili di superare la velocità di 50 km/h, X della direttiva 71/320/CEE:

d.3.1) Il tempo t , corrisponde a $x = 75\%$ di cui al punto 2.4 dell'allegato III della direttiva citata, non deve essere inferiore a 0,5 secondi. Per i veicoli abilitati a circolare anche entro i limiti di cui agli articoli 61 e 62 del codice, senza l'obbligo dell'autorizzazione di cui all'articolo 10 del codice, la verifica dei dispositivi deve essere attuata anche a tutte le masse legali, nel pieno rispetto delle norme in vigore per i veicoli della categoria N3;

d.3.2) deve essere altresì verificato che i veicoli di cui alla lettera b), alla massa massima eccezionale che possono formare, siano in grado di mantenere, sulla pendenza del 6% (per le combinazioni di massa di 72 t e rapporto di traino di 1,45) e del 4,5% (per le combinazioni con rapporto di traino non inferiore a 3 e non superiore a 6), una velocità stabilizzata di 25 ± 5 km/h (scegliendo il rapporto che più si avvicina al valore di 25 km/h) senza far ricorso ad alcuno dei dispositivi di frenatura di servizio, di soccorso o di stazionamento. La verifica va attuata sulla predetta pendenza per corsa per una lunghezza di 6 km;

d.3.3) le prove di cui ai punti 1.3. e 1.4 dell'allegato II citato al precedente punto d.3) non sono sostitutive di quelle di cui al punto d.3.2), la quale è invece da ritenersi sostitutiva delle predette prove 1.3 e 1.4 del predetto allegato II. Queste ultime prove devono, comunque, essere effettuate alle masse massime che i veicoli possono conseguire ai sensi dell'articolo 62 del codice, qualora venga richiesto il riconoscimento della circolazione a tali masse senza l'obbligo dell'autorizzazione di cui all'articolo 10 del codice, sia per i veicoli a motore isolati che per quelli rimorchiati.

2. Per i veicoli destinati a formare complessi costituiti da più veicoli a motore e/o più veicoli rimorchiati si applicano le prescrizioni dettate dalla Direzione generale della M.C.T.C., qualora necessarie per la realizzazione di particolari tipi di tali complessi.

Appendici al Titolo I - Appendice II

Art. 9 (Caratteristiche costruttive e funzionali dei veicoli e dei trasporti, eccezionali per sole dimensioni)

1. Le caratteristiche costruttive e funzionali dei veicoli eccezionali e di quelli adibiti al trasporto eccezionale, eccedenti i limiti previsti dell'articolo 61 del codice, sono le seguenti:

a) Per i veicoli a motore:

a.1) masse: comprese entro i limiti fissati dall'articolo 62 del codice;

- a.2) dimensioni dei veicoli eccezionali: eccedenti i limiti fissati dall'*articolo 61* del codice, secondo i valori stabiliti dal Ministero dei trasporti e della navigazione - Direzione generale della M.C.T.C., al fine di permettere particolari realizzazioni costruttive necessarie per l'esecuzione di determinati trasporti, non altrimenti realizzabili;
- a.3) dimensioni dei veicoli adibiti al trasporto eccezionale: entro i limiti fissati dall'*articolo 61* del codice, salvo che non ricorrano le condizioni previste al punto a.2);
- a.4) altre caratteristiche: tutte quelle proprie della categoria N di appartenenza.
- b) Per i veicoli rimorchiati:
- b.1) masse e dimensioni (salvo quanto previsto al punto b.3): come ai punti a.1), a.2) e a.3);
- b.2) timoni: di tipo fisso, anche se con lunghezze diverse in alternativa per uno stesso rimorchio, o allungabili, secondo le prescrizioni tecniche dettate al riguardo dalla Direzione generale della M.C.T.C.;
- b.3) lunghezza dei veicoli: è consentita la realizzazione di veicoli rimorchiati telescopici, per sfilamento di elementi del telaio o per interposizione, nella zona centrale dello stesso, di elementi modulari, in entrambi i casi nel rispetto delle prescrizioni tecniche dettate dalla Direzione generale della M.C.T.C.. Comunque, la prima posizione d'allungamento deve determinare una lunghezza complessiva del veicolo tale da eccedere i limiti previsti dall'*articolo 61* del codice;
- b.3.1) i rimorchi o semirimorchi, telescopici, che circolano a telaio non allungato e non determinano il superamento di alcuno dei limiti previsti dall'*articolo 61* del codice, non necessitano dell'autorizzazione di cui all'*articolo 10* del codice;
- b.4) altre caratteristiche: tutte quelle proprie della categoria o di appartenenza.

Appendici al Titolo I - Appendice III

Art. 10 (Caratteristiche costruttive e funzionali dei veicoli mezzi d'opera)

1. Gli autoveicoli isolati devono rispondere a tutte le caratteristiche tecniche e funzionali prescritte per i veicoli della categoria N3, salvo quanto di seguito specificato:
- a) gli assi posti a distanza inferiore a 1,20 m, agli effetti della valutazione della massa ammissibile sugli stessi, vengono considerati come asse unico;
- b) massa aderente minima: non inferiore al 60% della massa complessiva massima per gli autoveicoli a due o tre assi; non inferiore al 50% della massa complessiva massima per gli autoveicoli a quattro assi;
- c) massa minima sull'asse direttivo: non inferiore al 20% della massa complessiva per i veicoli a due o a tre assi. Nel caso di due assi direttivi il valore della massa gravante su ciascuno di essi deve essere non inferiore al 17,5% della massa complessiva;
- d) tara minima dell'autoveicolo a due assi: 9 t; dell'autoveicolo a tre assi: 12 t; dell'autoveicolo a quattro o più assi: 14 t;
- e) slivellamenti per assi tandem o tridem, eseguiti sia a carico che a scarico: 10 cm con variazioni di carico contenute su ciascun asse, rispetto alle condizioni statiche, entro il $\pm 25\%$;
- f) sospensioni meccaniche degli assi tandem o tridem realizzate con un grado di sicurezza, verificato in condizioni statiche, almeno pari a 3 rispetto al carico di snervamento del materiale impiegato per le sospensioni stesse. Tale prescrizione, per le sole omologazioni rilasciate a veicoli muniti di sospensioni degli assi tandem o tridem tali che ogni asse risulti compensato per le azioni di frenatura ivi comprese le coppie, si applica a decorrere dal 1° gennaio 1996. In ogni caso le sospensioni devono essere realizzate in modo da evitare moti anomali delle ruote in fase di frenatura del veicolo interessato;
- g) agli effetti di quanto disposto alle lettere e) ed f), si definiscono assi tandem o tridem le coppie o terne di assi, con esclusione di quelli direttivi per i quali valgono le norme della categoria N3, posti tra loro a distanza misurata tra gli assi contigui, non superiore a 1,80 m;
- h) altezza minima dal suolo: l'altezza minima dal suolo di tutti gli organi, fatta esclusione dei dispositivi di frenatura posti in corrispondenza di ciascuna ruota, non deve essere inferiore, a pieno carico, a 250 mm;
- i) velocità massima, calcolata per costruzione: non superiore ad 80 km/h. I dispositivi limitatori di velocità, conformi alle prescrizioni comunitarie in proposito e con velocità regolata pari a 80 km/h,

devono intendersi elementi costruttivi ai fini della valutazione della velocità massima calcolata;

l) differenziale dotato di dispositivo di bloccaggio, con esclusione degli assi motori direttivi, e, nel caso di più assi motori, di dispositivo per il bloccaggio della scatola di ripartizione;

m) per i trattori di semirimorchi, la posizione della ralla deve rispettare, senza dover provvedere ad alcuno spostamento della stessa, tutte le prescrizioni sia al carico legale che a quello eccezionale;

n) la massa rimorchiabile, che comporta una massa complessiva dell'autotreno o dell'autoarticolato non inferiore a 44 t, viene assegnata per potenze del motore dell'autoveicolo trattore non inferiori a 259 kW, senza che ricorra l'obbligo dell'esecuzione della prova di cui al comma 5, lettera b), dell'appendice III al titolo III o della verifica, prevista allo stesso comma, lettera c), del valore minimo della potenza specifica.

2. Gli autotreni e gli autoarticolati devono soddisfare alle prescrizioni previste per la categoria, salvo quanto specificato ai punti seguenti:

a) per gli autoarticolati; la massa aderente minima deve risultare non inferiore al 28% della massa massima nei complessi a quattro assi; non inferiore al 40% della massa massima nei complessi a cinque o più assi. Nel caso di autoarticolati costituiti da semirimorchi adibiti al trasporto esclusivo di macchine operatrici, la verifica della massa aderente minima è sostituita da quella indicata alla successiva lettera b) in cui, per massa del rimorchio, deve intendersi la massa sugli assi a terra del semirimorchio;

b) per gli autotreni: deve essere verificato che, per le condizioni di carico utilizzate, il rapporto tra la massa del rimorchio e la massa del veicolo trattore, nel rispetto di quanto previsto al comma 1, lettera n), non sia superiore a 1,45. Tale valore è elevato a 3 nel caso in cui ricorra la condizione prevista al punto b.3) della appendice I al titolo I;

c) tara minima dei mezzi d'opera: la tara degli autoarticolati a quattro assi non deve essere inferiore a 16 t; la tara degli autoarticolati a cinque o più assi non deve essere inferiore a 17,6 t.

3. I rimorchi devono rispondere a quanto prescritto al punto 1.16.2 dell'allegato I alla Direttiva 71/320/CEE e devono essere realizzati e destinati al trasporto esclusivo di macchine operatrici. Possono essere costituiti anche da rimorchi e macchine operatrici trainate, appositamente attrezzati (spandisabbia, spandisale e simili) o destinati al trasporto del materiale necessario per consentire il traffico stradale in caso di neve o gelo. Si applicano ad essi le norme valide per la categoria O4 e, se eccezionali per massa, devono soddisfare le prescrizioni stabilite per la categoria dall'appendice I al titolo I.

4. I semirimorchi sono ad almeno due assi reali, eccezionali per massa, e valgono per essi, salvo che per quelli adibiti al trasporto esclusivo di macchine operatrici, le prescrizioni indicate al comma 1, lettere a), e), f), g) ed h); si applicano altresì ad essi le restanti norme valide per la categoria O4. Ai semirimorchi adibiti al trasporto esclusivo di macchine operatrici si applicano le prescrizioni stabilite per la categoria dall'appendice I al titolo I.

Appendici al Titolo I - Appendice IV

Art. 12 (Caratteristiche costruttive e funzionali degli autoveicoli ad uso speciale per il soccorso stradale)

1. Gli autoveicoli ad uso speciale per il soccorso stradale possono essere muniti di gru, anche di tipo telescopico od a scomparsa tra le pedane, di verricello o di altro dispositivo per il soccorso stradale e sono dotati delle attrezzature necessarie per la loro funzionalità. Possono essere realizzati con o senza piano di carico, fisso o inclinabile e parzialmente scarrabile, per il trasporto di veicoli di limitate dimensioni, e comunque tali da non determinare mai, in condizioni di marcia, il superamento di alcuno dei limiti prescritti dagli *articoli 61 e 62* del codice.

2. La gru installata sull'autoveicolo di soccorso, se presente, può consentire, oltre al posizionamento di un veicolo sull'eventuale piano di carico, il traino dello stesso con un asse sollevato, mantenuto in tale posizione tramite idonei triangoli distanziatori, bracci retrattili a forca oppure mediante carrelli monoassi, costituenti attrezzatura ausiliaria dell'autoveicolo di soccorso.

3. E' ammessa l'installazione sugli autoveicoli di soccorso di un gancio di traino di tipo approvato, sia per il recupero di rimorchi, sia per il traino di autoveicoli e sia per il traino di rimorchi attrezzati per il trasporto esclusivo di veicoli soccorsi o rimossi e caricati con i mezzi dell'autoveicolo di soccorso. Tali rimorchi, in quanto destinati esclusivamente a servire l'autoveicolo di soccorso, sono considerati, ai sensi dell'articolo 204, rimorchi ad uso speciale.

4. Gli autoveicoli di soccorso sono soggetti a tutte le norme costruttive valide per i veicoli della stessa massa complessiva della categoria N, definita dall'*articolo 47, comma 2, lettera c)*, del codice, salvo per quanto riguarda le seguenti prescrizioni:

a) lo sbalzo anteriore non deve eccedere il 65% del passo a condizione che non modifichi la visibilità originaria dell'autotelaio; lo sbalzo posteriore non deve eccedere l'85% del passo. Il veicolo deve iscriversi nella fascia d'ingombro di cui all'articolo 217;

b) gli sbalzi, sia anteriore che posteriore, devono essere segnalati, nel senso longitudinale e trasversale del veicolo, per la parte eccedente in pianta la sagoma dell'autotelaio, con sistemi retroriflettenti a strisce larghe 10 cm e inclinate di 45°, alternate, di colore bianco e rosso. Per la parte estrema dello sbalzo, in senso longitudinale, costituita da attrezzi mobili di lavoro quali carrucole e simili, le segnalazioni riflettenti possono essere effettuate con pannelli delle dimensioni minime di 50 x 50 cm, segnalati come sopra disposto;

c) se la parte a sbalzo anteriore, misurata dal centro del volante di guida, eccede i 2,5 m, la circolazione su strada è subordinata alla scorta del personale dell'impresa che dovrà prendere posto in cabina e coadiuvare il conducente, anche scendendo a terra e precedendo il veicolo, nell'attraversamento di incroci o nell'immissione nella carreggiata;

d) la parte a sbalzo costituita da allestimenti a sezione trasversale ridotta di oltre il 50% rispetto alla sagoma trasversale del veicolo, deve presentare la superficie inferiore ad altezza non inferiore a 1,80 m da terra ed essere segnalata, qualunque sia il valore dello sbalzo, come stabilito alla precedente lettera b);

e) il dispositivo antincastro non è obbligatorio se alla sua funzione supplisce la presenza eventuale di una trave portastabilizzatori od altro dispositivo analogo purché presenti la faccia posteriore a superficie piana, risponda al dimensionamento prescritto dalla normativa specifica in vigore e ad esso non risulti agganciato a sporgere alcun organo dell'attrezzatura dell'allestimento;

f) il traino del veicolo rimosso o soccorso, è ammesso con rapporto di traino non superiore a 0,5 ed a condizione: che il traino avvenga secondo quanto previsto al comma 2 o con barra rigida, segnalata a strisce alternate di colore bianco e rosso retroriflettenti; che siano rispettate le masse massime per asse ed il rapporto minimo fra le masse sull'asse o sugli assi di guida e quello o quelli posteriori. La barra rigida deve costituire dispositivo di allestimento del veicolo, essere marcata dal costruttore dell'autoveicolo e segnalata come le parti a sbalzo della precedente lettera b);

g) gli eventuali sbalzi anteriori non devono determinare condizioni di visibilità dal posto di guida che si discostino da quelle dei corrispondenti veicoli della categoria N; la visibilità attraverso gli specchi retrovisori deve rispondere alla normativa contenuta nella direttiva n. 71/127/CEE;

h) tutte le parti a sbalzo degli allestimenti che possono ruotare in un qualsiasi piano, devono essere assicurate nella posizione assunta per la marcia del veicolo con sicuri ed affidabili dispositivi meccanici o idraulici. I comandi idraulici del sistema o dei sistemi di lavoro dei vari attrezzi non devono poter essere azionati involontariamente dal conducente durante la marcia su strada;

i) il sistema di lavoro deve inoltre essere bloccato, con valvole sul circuito idraulico o con vincoli meccanici, nella posizione individuata per la marcia su strada in sede di visita e prova.

Appendici al Titolo III - Sommario

Appendice I - *Art. 198* (Caratteristiche costruttive e modalità di controllo dei ciclomotori)

Appendice II - *Art. 199* (Caratteristiche costruttive dei quadricicli a motore)

Appendice III - *Art. 219* (Valore massimo della massa rimorchiabile e sua determinazione. Procedure per l'agganciamento dei rimorchi).

Appendice IV - *Art. 225* (Dispositivi di segnalazione visiva dei velocipedi)

Appendice V - *Art. 227* (Caratteristiche costruttive e funzionali dei veicoli a motore e loro rimorchi)

Appendice VI - *Art. 231* (Particolari costruttivi del segnale mobile plurifunzionale di soccorso)

Appendice VII - *Art. 233* (Punzonatura d'ufficio del numero di telaio)

Appendice VIII - *Art. 237* (Efficienza dei veicoli a motore e loro rimorchi in circolazione)

Appendice IX - *Art. 238* (Elementi su cui devono essere effettuati i controlli tecnici)

Appendice X - Art. 241 (Attrezzature delle imprese abilitate alla revisione dei veicoli)

Appendice XI - Art. 255 (Targhe provvisorie di circolazione)

Appendice XII - Art. 257 (Criteri per la formazione dei dati delle targhe dei veicoli a motore e dei rimorchi)

Appendice XIII - Art. 260 (Caratteristiche costruttive, dimensionali, fotometriche, cromatiche e di leggibilità delle targhe. Requisiti di idoneità per la loro accettazione)

Appendici al Titolo III - Appendice I

Art. 198

(Caratteristiche costruttive e modalità di controllo dei ciclomotori)

1. Le caratteristiche costruttive dei ciclomotori dotati di motore termico di cui all'*articolo 198* sono le seguenti:

a) Silenziatore di aspirazione: la sezione totale delle luci di ammissione non deve essere inferiore a 1,1 volte quella del diffusore del carburatore.

b) Carburatore: limitatamente ai ciclomotori a due ruote, il diametro minimo del diffusore non deve superare 12 mm.

c) Condotto di aspirazione: può costituire corpo unico con il cilindro o può essere smontabile. Nel primo caso e qualora realizzi la sezione minima di aspirazione, in corrispondenza di questa, il condotto di aspirazione deve avere uno spessore non superiore a 2,5 mm con l'apporto di nervature di rinforzo; sono escluse dalla precedente prescrizione la luce di ammissione e le sezioni del condotto che la precedono per una profondità di 10 mm.

Nel secondo caso il condotto di aspirazione, qualora in esso si realizzi la sezione minima, deve avere sezione interna pressoché costante rispetto a quella minima di aspirazione e spessore costante non superiore a 2,5 mm per una lunghezza non inferiore a 15 mm; sono ammesse nervature di rinforzo. La sezione di ingresso del cilindro deve essere opportunamente raccordata con la sezione interna del condotto. Lungo tutti i condotti di aspirazione non devono essere predisposti elementi facilmente alterabili.

d) Guarnizione della testa: non deve avere uno spessore superiore a 0,5 mm sotto serraggio.

e) Guarnizione cilindro-carter: non deve avere uno spessore superiore a 0,5 mm sotto serraggio.

f) Pistone: quando il pistone si trova al punto morto superiore non deve coprire la luce di ammissione. Ciò non si applica alle parti del canale di travaso che coincidono con la luce di ammissione, nel caso di distribuzione a lamelle. La rotazione del pistone di 180 gradi non deve aumentare le prestazioni del motore.

g) Cilindro e testa: non vi devono essere discontinuità artificiali nei condotti di passaggio dei gas che possano essere facilmente modificate o rimosse.

h) Sistema di scarico: la parte del tubo di scarico che si trova all'interno del silenziatore deve essere saldata con la parte esterna del tubo stesso e comunque inamovibile.

i) (soppressa).

Appendici al Titolo III - Appendice II

Art. 199

(Caratteristiche costruttive dei quadricicli a motore)

1. Le caratteristiche costruttive del motore termico di cui possono essere dotati i quadricicli sono le seguenti:

a) numero massimo di cilindri: 2;

b) cilindrata massima: 300 cmc per motori ad accensione comandata a due tempi, 550 cmc per motori ad accensione comandata a quattro tempi, con esclusione della sovralimentazione in ambedue i casi; 800 cmc per motori ad accensione spontanea;

c) sezione minima del carburatore o dei carburatori (Venturi) non ottenuta con boccole ad inserimento forzato o facilmente asportabili;

- d) sezione totale delle valvole di aspirazione di ogni cilindro dei motori a 4 tempi non superiore a 1, 3 volte la sezione minima del carburatore, come definita alla lettera c);
- e) sezione minima del condotto nella testa di ogni cilindro dei motori a 4 tempi non superiore alla sezione minima del carburatore, come definita alla lettera c);
- f) per i motori a 2 tempi, sezione minima dei condotti non superiore alla sezione minima del carburatore, come definita alla lettera c);
- g) per i motori diesel, dispositivo di limitazione del regime massimo a vuoto del motore realizzato con una tolleranza di ± 150 giri/minuto;
- h) spessore di parete di ogni ramo del collettore ridotto al minimo possibile e tale che, nel punto più stretto, non superi 3 mm;
- i) per i motori a 2 tempi, armatura delle luci di aspirazione nel cilindro o nel carter con un anello di acciaio indurito spesso almeno 1 mm e lungo almeno 3 mm in corrispondenza della sezione più stretta; in alternativa montaggio del collettore di aspirazione con viti a strappo in modo che non possa essere smontato senza lacerazioni;
- l) nei motori a 2 tempi, montando lo stantuffo ruotato di 180 gradi la fasatura non deve cambiare;
- m) per i motori a 4 tempi, denuncia della fasatura, alzata e diametro delle valvole;
- n) spessore della guarnizione della testa non superiore a 1,8 mm e di quella tra cilindro e carter non superiore a 0,5 mm.

2. Le caratteristiche tecniche della paratia di divisione del vano cabina devono assicurare che:

- a) sia solidale alla struttura del veicolo e fissata a non più di 25 cm di distanza dal sedile di guida nella posizione di massimo arretramento;
- b) abbia un livello di resistenza al carico in grado di sostenere una spinta perpendicolare alla paratia omogeneamente distribuita sull'intera appendice della stessa e pari all'80% del carico massimo dichiarato in omologazione;
- c) consista in una superficie continua con eventuale vetratura fissa per controllo vano di carico non superiore ad 2500 cm.

Appendici al Titolo III - Appendice III

Art. 219

(Valore massimo della massa rimorchiabile e sua determinazione. Procedure per l'agganciamento dei veicoli)

1. Il valore massimo ammissibile della massa rimorchiabile è limitato dal rapporto tra la massa complessiva a pieno carico del rimorchio e la massa complessiva a pieno carico della motrice, costituenti un complesso di veicoli. Detto rapporto, arrotondato ai 100 kg, non deve superare:

- a) 1,45 se il complesso di veicoli è provvisto di dispositivo di frenatura di tipo continuo ed automatico;
- b) 0,8 se il complesso di veicoli non è provvisto di dispositivo di frenatura di tipo continuo ed automatico. Per le autovetture, per gli autoveicoli per trasporto promiscuo di persone e cose e per le autocaravan, in ogni caso, il valore della massa rimorchiabile non può essere superiore al valore della tara (massa del veicolo in ordine di marcia più il conducente) di tali veicoli;
- c) 0,5 nei casi in cui il veicolo trainato non sia provvisto di dispositivo di frenatura.

2. Per gli autoarticolati i valori massimi di cui sopra si riferiscono al rapporto tra la massa massima sugli assi del semirimorchio e la tara del trattore aumentata del carico massimo gravante sulla ralla. Per massa rimorchiabile del trattore si deve comunque intendere la massa complessiva a pieno carico del semirimorchio.

3. Non è ammesso il traino di veicoli privi di idonei dispositivi di frenatura, qualora prescritti, salvo quanto previsto dall'*articolo 63, comma 2, del codice*.

4. Per i veicoli eccezionali o adibiti ai trasporti eccezionali, eccedenti i limiti previsti dall'*articolo 62 del codice*, il valore della massa rimorchiabile e le relative prove sono stabiliti secondo le norme previste dall'appendice I al titolo I.

5. Le prove per la determinazione della massa rimorchiabile, da effettuarsi a pieno carico, sono dirette ad accertare:

- a) che il complesso dei veicoli possa avviarsi su pendenza non inferiore all'8%;
- b) che il complesso dei veicoli possa marciare ad una velocità che non differisca più del 10% dalla velocità corrispondente al numero di giri di potenza massima del motore, con il rapporto più elevato della trasmissione, su pendenza non inferiore all'1%; l'accertamento può essere effettuato verificando che l'accelerazione media su strada piana non sia inferiore a 0,1 m/sec², nel campo di utilizzazione del rapporto più alto della trasmissione fra i regimi di coppia massima e di potenza massima. Qualora nella prova, per qualsiasi motivo, compresa l'eventuale presenza di limitatori di velocità approvati dalla Direzione generale della M.C.T.C., il regime di velocità massima non sia superiore almeno del 7% a quello di potenza massima del motore, la prova sarà limitata al regime di velocità massima ridotta del 7%;
- c) l'accertamento di cui alla lettera b) non si effettua nel caso degli autoarticolati, autosnodati, autotreni e filotreni per i quali sia verificato che il rapporto tra la potenza massima del motore e la massa totale del complesso non sia inferiore a 5,88 kW/t.

6. Per effettuare il traino di un rimorchio o di un semirimorchio è necessario che:

- a) gli organi di traino siano di tipo approvato e compatibili tra loro;
- b) siano verificate le condizioni di inscrivibilità in curva previste dall'articolo 217;
- c) i dispositivi di frenatura dei due veicoli del complesso veicolare siano compatibili tra loro;
- d) i sistemi di attacco delle giunzioni dei dispositivi di frenatura e d'illuminazione e segnalazione visiva siano compatibili tra loro;
- e) le dimensioni dei singoli veicoli o del complesso veicolare non superino i limiti di cui all'articolo 61 del codice, fatta eccezione per i veicoli adibiti al trasporto di veicoli, di containers e di animali vivi di cui all'articolo 10, comma 3, lettere d), e) e g) del codice, quando per tali veicoli non ricorra l'obbligo dell'autorizzazione alla circolazione ai sensi del comma 6 dello stesso articolo;
- f) le masse dei singoli veicoli o del complesso veicolare non superino i limiti di cui all'articolo 62 del codice;
- g) siano osservati tutti i vincoli prescritti dalla normativa sul trasporto di merci in generale e di merci pericolose in generale, quando si tratti di veicoli a ciò destinati.

Appendici al Titolo III - Appendice IV
Art. 225
(Dispositivi di segnalazione visiva dei velocipedi)

1. Le caratteristiche e i valori di intensità luminosa riflessa, in millicandele per ogni lux di luce bianca incidente, prescritti in funzione dei differenti angoli di incidenza e di divergenza sono quelli indicati nella tabella che segue:

Colore del dispositivo	N.ro	Posizione	Sup. minima di ciascun dispositivo (cm ²)	Angolo divergente	Angoli di incidenza		
					0°	20°	40°
Rosso	1	Post.	25	± 20°	30	20	12
				± 2°	6	3	2
Giallo	4	Pedali	8	± 20°	20	12	5
	4	Laterale		± 2°	4	3	2

2. Il materiale riflettente dei dispositivi a luce rossa illuminato con luce bianca della temperatura di colore pari a 2848 gradi K (gradi assoluti) deve riflettere luce avente le seguenti coordinate colorimetriche:

$$X=0,652 \div 0,648$$

$$Y=0,341 \div 0,342$$

$$Z=0,007 \div 0,010$$

3. Il materiale riflettente dei dispositivi a luce gialla deve riflettere luce avente le seguenti coordinate colorimetriche:

$$X=0,573 \div 0,556$$

$$Y=0,421\div 0,437$$

$$Z=0,007\div 0,006$$

4. I materiali riflettenti devono possedere caratteristiche di resistenza al calore, alla luce solare, alla nebbia salina, agli sbalzi termici, all'abrasione, ai solventi.

Appendici al Titolo III - Appendice V
Art. 227

(Caratteristiche costruttive e funzionali dei veicoli a motore e loro rimorchi)

A - Masse, dimensioni ed allestimenti

- a) Massa in ordine di marcia (tara).
- b) Massa massima tecnicamente ammissibile.
- c) Masse massime sugli assi.
- d) Dimensioni massime di ingombro.
- e) Numero assi ed interassi.
- f) Carreggiate.
- g) Sbalzi massimi.
- h) Fascia di ingombro.
- i) Dimensioni interne abitacolo e determinazione del numero di posti.
- l) Tipo della struttura portante.
- m) Carrozzeria.
- n) Attrezzature particolari.

B - Prestazioni

- a) Determinazione velocità calcolata.
- b) Verifica della velocità massima.
- c) Per il motore: numero cilindri, cilindrata, ciclo di funzionamento, potenza e coppia massima e relativi numeri di giri, alimentazione, combustibile.
- d) Determinazione consumo combustibile.
- e) Prova di accelerazione in piano.
- f) Spunto in salita.
- g) Rapporto potenza/massa.
- h) Massa rimorchiabile.
- i) Tipo della trasmissione e rapporti.

C - Sicurezza attiva

- a) Installazione dei dispositivi di segnalazione visiva e di illuminazione.
- b) Impianto elettrico.
- c) Avvisatori acustici.
- d) Tergiproiettori.
- e) Frenatura, sistema frenante ed elementi costitutivi.
- f) Specchi retrovisori.
- g) Sbrinamento e disappannamento del parabrezza.

- h) Riscaldamento abitacolo.
 - i) Serbatoi carburante e prevenzione incendi.
 - l) Porte (serrature e cerniere - pedane).
 - m) Campo di visibilità del conducente.
 - n) Tergilavacristallo parabrezza.
 - o) Cerchi e ruote.
 - p) Pneumatici e sospensioni.
 - q) Sistemazione dei pedali di comando.
- D - Sicurezza passiva
- a) Urti e ribaltamento.
 - b) Antifurto.
 - c) Vetri di sicurezza.
 - d) Ancoraggi delle cinture di sicurezza.
 - e) Paraurti per autovetture.
 - f) Protezione posteriore anti incuneamento.
 - g) Protezione contro lo spostamento del carico (406).
 - h) Protezione laterale.
 - i) Parafanghi.
 - l) Calzatoie.
 - m) Sterzo.
 - n) Sistemazione interna e rumorosità, resistenza dei sedili e loro ancoraggi.
 - o) Cinture di sicurezza.
 - p) Sistemi di ritenuta bambini.
 - q) Appoggiatesta.
 - r) Sporgenze esterne.
 - s) Limitazione all'impiego di determinati materiali.
 - t) Resistenza cabine.
 - u) Identificazione veicoli lunghi e/o pesanti.
 - v) Paraspruzzi.
 - z) Recipienti semplici a pressione.
- E - Protezione ambientale
- a) Antidisturbi radio.
 - b) Rumorosità esterna veicoli a motore.
 - c) Emissioni inquinanti dei veicoli con motore ad accensione spontanea o ad accensione comandata.
 - d) Posizione tubo di scarico.
 - e) Durata dei dispositivi antinquinamento allo scarico.
- F - Norme per particolari categorie di veicoli
- a) Caratteristiche delle autoambulanze.

- b) Caratteristiche dei veicoli di interesse storico o collezionistico.
- c) Caratteristiche degli autobus.
- d) Caratteristiche dei veicoli adibiti al trasporto merci.
- e) Caratteristiche delle autocaravan.
- f) Caratteristiche dei veicoli per trasporto di persone in servizio di noleggio con conducente o in servizio di piazza.
- g) Caratteristiche dei veicoli blindati e/o adibiti a servizi di polizia.
- h) Caratteristiche dei ciclomotori.
- i) Caratteristiche dei quadricicli a motore.
- l) Equipaggiamenti speciali dei veicoli alimentati con combustibili in pressione o gassosi.
- m) Caratteristiche dei filoveicoli.

G - Disposizioni fiscali

- a) Alloggiamento targa.
- b) Potenza fiscale.
- c) Potenza fiscale dei motori elettrici.
- d) Targhette e iscrizioni.
- e) Marcatatura di identificazione del motore.
- f) (soppressa).

H - Varie

- a) Tachimetro.
- b) Cronotachigrafo.
- c) Retromarcia.
- d) Organi di aggancio e di traino degli autotreni, degli autoarticolati e degli autosnodati.
- e) Abbinamento per tipi o classi delle motrici con rimorchi/semirimorchi.
- f) Dispositivo di rimorchio dei veicoli in avaria od in rimozione.
- g) Identificazione comandi, spie, indicatori.
- h) Portabagagli.
- i) Portasci.
- l) Antenna radio o radiotelefonica.

Appendici al Titolo III - Appendice VI

Art. 231

(Particolari costruttivi del segnale mobile plurifunzionale di soccorso)

1. Le specifiche delle diciture e dei simboli del segnale mobile plurifunzionale realizzato con pellicola retroriflettente sono:

a) Prima faccia:

iscrizione SOS in nero su campo bianco o giallo di 350 ± 10 mm x 250 ± 10 mm costituita da caratteri maiuscoli di altezza 140 ± 5 mm.

b) Seconda faccia:

questa faccia è costituita da un SOS fisso e da un simbolo variabile tramite due schede bifacciali.

L'iscrizione SOS in nero in campo bianco o giallo di 100 ± 5 mm x 250 ± 10 mm, è costituita da caratteri maiuscoli di altezza 80 ± 5 mm. I simboli variabili sono realizzati in campo bianco o giallo di 250 ± 5 mm x 250 ± 10 mm e sono:

CROCE ROSSA: colore rosso, altezza simbolo: 200 ± 5 mm;

CHIAVE INGLESE: colore nero, altezza simbolo: 200 ± 5 mm;

DISTRIBUTORE COMBUSTIBILE: colore nero, altezza simbolo: 200 ± 5 mm.

2. Le coordinate tricromatiche dei campioni rappresentativi del segnale mobile plurifunzionale, realizzato con pellicola retroriflettente nei colori bianco o giallo, devono essere comprese nelle zone del diagramma colorimetrico elaborato dalla Commissione Internazionale per l'Illuminazione (C.I.E.) 1931 delimitate dai quattro punti definiti nella tabella sotto riprodotta.

Colore		Coordinate dei 4 punti delimitanti la zona consentita nel diagramma colorimetrico C.I.E. 1931			
		1	2	3	4
bianco	x	0,350	0,300	0,285	0,335
	y	0,360	0,310	0,325	0,375
giallo	x	0,545	0,487	0,427	0,465
	y	0,454	0,423	0,483	0,534

3. Le modalità di prova del segnale mobile plurifunzionale, anche ai fini del rispetto di quanto prescritto ai commi 5 ed 8 dell'articolo 230, sono stabilite dal Ministero dei trasporti e della navigazione - Direzione generale della M.C.T.C.

Appendici al Titolo III - Appendice VII
Art. 233
(Punzonatura d'ufficio del numero di telaio)

1. La punzonatura di un numero assegnato d'ufficio ha luogo nei casi in cui il numero d'identificazione del telaio sia contraffatto, alterato, illeggibile (anche parzialmente, qualora ciò comporti concreti dubbi in ordine all'identificazione del veicolo), manchi (e non sia nemmeno riportato su targhetta chiaramente autentica) oppure sia stato punzonato erroneamente e non corretto dalla casa costruttrice.

Viene assegnato un numero composto da 8 cifre, di cui le prime sei riproducono il numero di protocollo della pratica d'ufficio (con l'aggiunta degli eventuali zeri a ciò necessari) e le restanti due, gli ultimi due numeri dell'anno solare in cui avviene l'assegnazione del numero di telaio.

2. La ripetizione con punzoni d'ufficio del numero originario si effettua quando si sostituisce il telaio (o la sua parte recante il numero d'identificazione), consegnando ad un ufficio provinciale della Direzione generale della M.C.T.C. il frammento con il numero originario.

Essa si effettua, altresì, quando il numero sia riportato solo su targhetta chiaramente autentica, oppure il numero si presenti con leggibilità limitata (ma tale da non fare sorgere dubbi sull'identificazione del veicolo), oppure ancora il numero sia punzonato erroneamente dalla casa costruttrice e poi sia stato corretto con quello da attribuire effettivamente al veicolo.

Si procede alla ripetizione d'ufficio della sola parte numerica del numero originario prescindendo dalla quantità delle sue cifre, e trascurando le eventuali parti identificative del costruttore e delle caratteristiche generali del veicolo, così come individuate dalla direttiva comunitaria sulle targhette ed iscrizioni regolamentari.

Appendici al Titolo III - Appendice VIII
Art. 237
(Efficienza dei veicoli a motore e loro rimorchi in circolazione)

1. Le prescrizioni tecniche di cui all'articolo 237 sono le seguenti:

a) Ruote, pneumatici e sistemi equivalenti.

Sia le ruote che i pneumatici, o sistemi equivalenti, montati sugli autoveicoli, motoveicoli, ciclomotori, rimorchi e filoveicoli devono essere in perfetta efficienza, privi di lesioni che possano compromettere la sicurezza. Il battistrada, ove previsto, dovrà avere il disegno a rilievo ben visibile su tutta la sua larghezza e su tutta la sua circonferenza; la profondità degli intagli principali del battistrada dovrà

essere di almeno 1,60 mm per gli autoveicoli, i filoveicoli e rimorchi, di almeno 1,00 mm per i motoveicoli e di almeno 0,50 mm per i ciclomotori. Per intagli principali si intendono gli intagli larghi situati nella zona centrale del battistrada che copre all'incirca i tre quarti della superficie dello stesso.

b) Sistemi di frenatura.

Devono rispondere a quanto prescritto dalla direttiva 92/54/CEE. L'efficienza dei sistemi di frenatura in relazione alle diverse categorie di veicoli, in assenza di prescrizioni comunitarie in proposito, viene stabilita dal Ministero dei trasporti e della navigazione - Direzione generale della M.C.T.C.

c) Dispositivi di segnalazione visiva e di illuminazione, impianto elettrico.

I dispositivi di segnalazione visiva e di illuminazione devono essere di tipo approvato per la categoria cui appartiene il veicolo e recare, ben visibili, gli estremi di approvazione. Tali dispositivi devono essere in condizioni di totale efficienza:

in particolare, di notte e con atmosfera limpida, le luci di posizione anteriori e posteriori debbono essere visibili ad una distanza non inferiore a 150 m e la targa posteriore deve essere leggibile ad almeno 20 m. L'altezza da terra e le altre quote di installazione dei dispositivi di segnalazione visiva e di illuminazione devono essere comprese entro i limiti prescritti;

avanti ai dispositivi non devono esservi vetri o schermi non facenti parte dei dispositivi stessi;

ove vi siano due apparecchi disposti simmetricamente, essi devono essere dello stesso tipo e dello stesso colore;

l'orientamento deve essere corretto e, per i proiettori, deve esistere la possibilità di regolazione in orizzontale ed in verticale;

ove siano installati dispositivi il cui impiego sia consentito in via facoltativa, essi devono essere di tipo approvato e rispondere a quanto stabilito dal presente regolamento. L'impianto elettrico e le tensioni di alimentazione ai morsetti dei dispositivi utilizzatori devono rispondere alle prescrizioni stabilite con tabella d'unificazione a carattere definitivo.

d) Dispositivi di segnalazione acustica.

Devono recare in modo visibile gli estremi d'approvazione. Nelle condizioni normali di montaggio, alimentati dalla batteria carica, o nel caso di dispositivi alimentati da alternatore per una velocità di quest'ultimo di 1800 giri/minuto, devono dare un livello sonoro soggettivo, misurato sull'asse del veicolo, a 30 m davanti ad esso, non inferiore ai valori seguenti:

- 80 dB per i dispositivi di segnalazione acustica di autoveicoli, filoveicoli e motoveicoli;
- 75 dB per i dispositivi di segnalazione acustica dei motocicli aventi cilindrata non superiore a 125 cmc;
- 70 dB per i dispositivi di segnalazione acustica dei ciclomotori;
- 80 dB per i dispositivi di segnalazione acustica speciale per autobus;
- 90 dB per i dispositivi supplementari di allarme.

e) Livello sonoro del dispositivo di scarico.

Il livello sonoro deve essere misurato a veicolo immobile e non deve superare il valore di controllo stabilito in sede di approvazione o di omologazione.

f) Emissioni inquinanti.

Devono essere rispettati i valori limite stabiliti dalla direttiva 92/55/CEE.

g) Visibilità.

Tutti i vetri interessanti la visibilità del conducente non devono presentare rotture, anche se localizzate.

h) Carrozzeria e telaio.

La carrozzeria ed il telaio devono essere in buono stato d'uso e manutenzione. In particolare il telaio non deve presentare rotture, anche se localizzate.

i) Dispositivi in generale ed approvazione degli stessi.

Tutti i dispositivi devono essere in perfetta efficienza.

Qualora soggetti ad approvazione devono recare, nei modi prescritti, gli estremi della stessa.

Appendici al Titolo III - Appendice IX
 Art. 238
 (Elementi su cui devono essere effettuati i controlli tecnici)

1. Gli elementi su cui devono essere effettuati i controlli tecnici sono quelli sottoindicati:

<p>Veicoli di cui all'art. 80, comma 4 del codice</p> <ol style="list-style-type: none"> 1. Dispositivi di frenatura <ol style="list-style-type: none"> 1.1. Freno di servizio <ol style="list-style-type: none"> 1.1.1. Stato meccanico 1.1.2. Efficienza 1.1.3. Equilibratura 1.1.4. Pompa a vuoto e compressore 1.2. Freno di soccorso <ol style="list-style-type: none"> 1.2.1. Stato meccanico 1.2.2. Efficienza 1.2.3. Equilibratura 1.3. Freno a mano <ol style="list-style-type: none"> 1.3.1. Stato meccanico 1.3.2. Efficienza 1.4. Freno di rimorchio o di semirimorchio <ol style="list-style-type: none"> 1.4.1. Stato meccanico - frenatura automatica 1.4.2. Efficienza 2. Sterzo e volante <ol style="list-style-type: none"> 2.1. Stato meccanico 2.2. Volante dello sterzo 2.3. Gioco dello sterzo 2.4. Cuscinetti della ruota 3. Visibilità <ol style="list-style-type: none"> 3.1. Campo di visibilità 3.2. Vetri 3.3. Retrovisore 3.4. Tergicristallo 3.5. Lavavetro 4. Luci, riflettori e circuito elettrico <ol style="list-style-type: none"> 4.1. Proiettori abbaglianti e anabbaglianti <ol style="list-style-type: none"> 4.1.1. Stato e funzionamento 4.1.2. Orientamento 4.1.3. Commutazione 4.1.4. Efficacia visiva 4.2. Luci di posizione e luci d'ingombro <ol style="list-style-type: none"> 4.2.1. Stato e funzionamento 4.2.2. Colore ed efficacia visiva 4.3. Luci di arresto <ol style="list-style-type: none"> 4.3.1. Stato e funzionamento 4.3.2. Colore ed efficacia visiva 4.4. Indicatori luminosi di direzione <ol style="list-style-type: none"> 4.4.1. Stato e funzionamento 4.4.2. Colore ed efficacia visiva 4.4.3. Commutazione 4.4.4. Frequenza di lampeggiamento 4.5. Proiettori fendinebbia anteriori e posteriori 	<p>Veicoli di cui all'art. 80, comma 3 del codice</p> <ol style="list-style-type: none"> 1. Dispositivi di frenatura <ol style="list-style-type: none"> 1.1. Freno di servizio <ol style="list-style-type: none"> 1.1.1. Stato meccanico 1.1.2. Efficienza 1.1.3. Equilibratura 1.2. Freno a mano <ol style="list-style-type: none"> 1.2.1. Stato meccanico 1.2.2. Efficienza 2. Sterzo <ol style="list-style-type: none"> 2.1. Stato meccanico 2.2. Gioco dello sterzo 2.3. Fissaggio del sistema di sterzo 3. Visibilità <ol style="list-style-type: none"> 3.1. Campo di visibilità 3.2. Vetri 3.3. Retrovisori 3.4. Tergicristallo 3.5. Lavavetro 4. Impianto elettrico <ol style="list-style-type: none"> 4.1. Proiettori abbaglianti e anabbaglianti <ol style="list-style-type: none"> 4.1.1. Stato e funzionamento 4.1.2. Orientamento 4.1.3. Commutazione 4.2. Stato e funzionamento, stato dei vetri protettivi, colore ed efficacia visiva <ol style="list-style-type: none"> 4.2.1. Luci di posizione 4.2.2. Luci di arresto 4.2.3. Indicatori luminosi di direzione 4.2.4. Proiettori di retromarcia 4.2.5. Proiettori fendinebbia 4.2.6. Dispositivo illuminazione targa 4.2.7. Catarifrangenti 4.2.8. Luci di segnalazione di veicolo fermo
--	--

4.5.1. Posizione	
4.5.2. Stato e funzionamento	
4.5.3. Colore ed efficacia visiva	
4.6. Proiettori di retromarcia	
4.6.1. Stato e funzionamento	
4.6.2. Colore ed efficacia visiva	
4.7. Dispositivo di illuminazione della targa di immatricolazione posteriore	
4.8. Catarifrangenti - stato e colore	
4.9. Spie	
4.10. Collegamenti elettrici tra il veicolo trainante e il rimorchio o il semirimorchio	
4.11. Circuito elettrico	
5. Assi, ruote, pneumatici	5. Assi, ruote, pneumatici e sospensioni
5.1. Assi	5.1. Assi
5.2. Ruote e pneumatici	5.2. Ruote e pneumatici
5.3. Sospensioni	5.3. Sospensioni
6. Telaio ed elementi fissati al telaio	6. Telaio ed elementi fissati al telaio
6.1. Telaio o cassone ed elementi fissati al telaio	6.1. Telaio o cassone ed elementi fissati al telaio
6.1.1. Stato generale	6.1.1. Stato generale
6.1.2. Tubi di scappamento e silenziatori	6.1.2. Tubi di scappamento e silenziatori
6.1.3. Serbatoi e tubi per carburante	6.1.3. Serbatoi e tubi per carburante
6.1.4. Caratteristiche geometriche e stato del dispositivo posteriore di protezione autocarri	6.1.4. Supporto della ruota di scorta
6.1.5. Supporto della ruota di scorta	6.1.5. Sicurezza del dispositivo di accoppiamento (se del caso)
6.1.6. Dispositivo di accoppiamento dei veicoli trainanti, dei rimorchi e dei semirimorchi	
6.2. Cabina e carrozzeria	6.2. Carrozzeria
6.2.1. Stato generale	6.2.1. Stato strutturale
6.2.2. Fissaggio	6.2.2. Porte e serrature
6.2.3. Porte e serrature	
6.2.4. Pavimento	
6.2.5. Sedile del conducente	
6.2.6. Predellini	
7. Altri equipaggiamenti	7. Altri equipaggiamenti
7.1. Cinture di sicurezza	7.1. Fissaggio del sedile del conducente
7.2. Estintori	7.2. Fissaggio della batteria
7.3. Serrature e dispositivi antifurto	7.3. Avvisatore acustico
7.4. Dispositivo plurifunzionale di soccorso	7.4. Dispositivo plurifunzionale di soccorso
7.5. Triangolo di segnalazione	7.5. Triangolo di segnalazione
7.6. Cassetta di pronto soccorso	7.6. Cinture di sicurezza
	7.6.1. Sicurezza di montaggio
	7.6.2. Stato delle cinture
	7.6.3. Funzionamento
7.7. Pannelli fluororifrangenti posteriori	
7.8. Cuneo (I) fermaruota	
7.9. Avvisatore acustico	
7.10. Tachimetro	
7.11. Tachigrafo (presenza e sigillatura)	
8. Effetti nocivi	8. Effetti nocivi
8.1. Rumori	8.1. Rumori
8.2. Gas di scappamento	8.2. Gas di scappamento
8.3. Eliminazione dei disturbi radio	
9. Controlli supplementari per i veicoli adibiti al trasporto pubblico di persone	
9.1. Uscita(e) di sicurezza (compresi i martelli per infrangere i cristalli), targhette indicatrici della(e) uscita(e) di sicurezza	
9.2. Riscaldamento	
9.3. Sistema di aerazione	
9.4. Disposizione dei sedili	
10. Identificazione del veicolo	10. Identificazione del veicolo
10.1. Targa d'immatricolazione	10.1. Targa d'immatricolazione
10.2. Numero del telaio	10.2. Numero del telaio

Appendici al Titolo III - Appendice X

Art. 241

(Attrezzature delle imprese e dei consorzi abilitati alla revisione dei veicoli)

1. Le attrezzature e le strumentazioni di cui devono essere dotati le imprese ed i consorzi abilitati alla revisione dei veicoli sono le seguenti:

a) BANCO PROVA FRENI: apparecchiatura che permette di eseguire la verifica delle condizioni di efficienza dei dispositivi di frenatura degli autoveicoli e dei rimorchi misurando su ogni ruota la forza di frenatura. I banchi prova freni devono avere:

- 1) carico ammissibile per asse non inferiore a 25.000 N;
- 2) sistema di misurazione elettronico;
- 3) carreggiata minima di almeno 800 mm e massima non inferiore a 2200 mm;
- 4) stampante dei dati misurati;
- 5) fondo scala di misura non inferiore a 6000 N;
- 6) sistema di pesatura che permetta di individuare la massa su di un asse o su ogni singola ruota, con portata di almeno 3000 kg, per consentire la determinazione del tasso di frenatura.

Le imprese ed i consorzi che non abbiano disponibili banchi prova freni appositamente concepiti, non potranno effettuare revisioni di autoveicoli con quattro ruote motrici o con più assi motori.

b) OPACIMETRO: apparecchio per la misurazione della fumosità dei gas di scarico dei motori diesel (rilievo ed analisi delle fuliggini) che permette di esprimere un giudizio sull'efficienza della combustione, ai fini delle emissioni delle fuliggini e sul conseguente grado di inquinamento prodotto dal funzionamento di un veicolo con motore ad accensione spontanea. I tipi di opacimetri impiegati dovranno essere conformi alle specifiche di cui alla direttiva n. 72/306/CEE, pubblicata sulla Gazzetta Ufficiale n. 251 del 26 settembre 1974, recepita con decreto ministeriale 5 agosto 1974.

c) ANALIZZATORE DI GAS DI SCARICO: apparecchiatura in grado di valutare le emissioni allo scarico degli autoveicoli ad accensione comandata.

Tale apparecchiatura dovrà essere in grado di controllare le emissioni inquinanti e, per gli autoveicoli dotati di marmitta catalitica e sonda lambda, il contenuto di ossigeno (Ob2) ed il valore lambda.

d) BANCO PROVA GIOCHI: apparecchiatura idraulica o pneumatica che permette di rilevare visivamente i giochi dei sistemi di sterzata e delle sospensioni; deve essere posta direttamente sul ponte sollevatore o in asse con le fosse d'ispezione per consentire l'esame dell'autoveicolo dal basso. La forza di traslazione delle singole piastre deve essere sufficiente a determinare lo spostamento dell'area di appoggio del pneumatico sulla piastra, trasversalmente, longitudinalmente o in combinazione, per una corsa non inferiore a 40 mm. Le piastre devono garantire una superficie di attrito che escluda lo slittamento relativo ruota-piastra, anche in condizione di bagnato. Il carico ammissibile sulle piastre deve essere non inferiore a 25.000 N per asse. In alternativa al banco prova giochi è ammessa l'utilizzazione di un banco oscillatore che consenta la verifica dell'efficienza delle sospensioni, dei relativi giochi e di quelli dei sistemi di sterzata.

e) FONOMETRO: strumento capace di determinare il rumore di diversi livelli provenienti da una sorgente sonora. Esso, in base a quanto previsto dalla Direttiva n. 84/424/CE E articolo 1, punto 5.2.2.1, è un fonometro di precisione conforme al modello prescritto dalla pubblicazione n. 179 «Fonometri di precisione», seconda edizione, della Commissione elettronica internazionale (IEC), e successive modificazioni ed integrazioni.

f) CONTAGIRI: apparecchiatura che consente di misurare il numero di giri dell'albero motore di un autoveicolo senza procedere a smontaggi. Per l'esecuzione delle prove sui veicoli da sottoporre a revisione, è necessario che l'impresa concessionaria abbia la disponibilità di contagiri, sia per motori ad accensione comandata che per motori ad accensione spontanea.

g) PROVAFARI: apparecchiatura per il controllo e la determinazione dell'orientamento e dell'intensità luminosa dei proiettori degli autoveicoli, che consente di riprodurre su uno schermo interno all'apparecchio stesso l'orientamento del fascio di luce che sarebbe proiettato su uno schermo posto a 10 m di distanza dal faro. L'attrezzatura deve essere dotata di un sistema di controllo che permetta di verificare l'allineamento della camera ottica con l'asse longitudinale dell'autoveicolo; esso deve, inoltre, possedere i seguenti requisiti e caratteristiche tecniche:

- 1) misura della deviazione orizzontale con una precisione di ± 5 cm (a 10 m);

- 2) misura della deviazione verticale con una precisione di ± 2 cm (a 10 m);
- 3) misura dell'intensità luminosa con fondo scala almeno pari a 100.000 lux, precisione $\pm 5\%$ e risoluzione inferiore a 5000 lux;
- 4) sistema ottico che permetta di controllare proiettori con il centro di altezza da terra compreso tra 300 e 1400 mm.
- h) PONTE SOLLEVATORE: attrezzatura che permette di sollevare un veicolo ad un'altezza tale che consenta di verificare dal basso le strutture e gli organi di trasmissione del veicolo. Il ponte sollevatore e l'ambiente in cui è installato devono poter garantire un'altezza di sollevamento pari ad 1,8 m per veicoli di massa pari almeno a 3500 kg.

Devono, altresì, essere assicurati:

- 1) uno spazio libero di larghezza di almeno 60 cm, intorno al ponte;
- 2) circuiti di sicurezza che permettano l'arresto del movimento discendente del ponte, quando viene interrotto il raggio luminoso di relè fotoelettrici applicati sui bordi esterni inferiori delle superfici di guida;
- 3) dispositivi di sicurezza contro l'improvvisa perdita di pressione nel sistema idraulico;
- 4) banco prova giochi incorporato e rigidità sufficiente ad assorbire la spinta delle piastre, salvo quanto previsto in alternativa al banco prova giochi di cui alla lettera d);
- 5) pedane di lunghezza non inferiore a 4500 mm e larghezza non inferiore a 600 mm;
- 6) dispositivo di sincronizzazione degli organi di sollevamento, tale da garantire l'allineamento delle pedane indipendentemente dalle distribuzioni di carico;
- 7) dispositivo di sicurezza nei confronti del sovraccarico.

i) FOSSA D'ISPEZIONE: in luogo del ponte sollevatore possono essere utilizzate fosse d'ispezione delle seguenti dimensioni:

- 1) lunghezza non inferiore a 6 m;
- 2) larghezza non inferiore a 0,65 m e non superiore a 0,75 m;
- 3) altezza non inferiore a 1,8 m.

l) SISTEMA DI PESATURA: apparecchiatura che permette di individuare la massa complessiva, su un asse o su ogni singola ruota in assenza di dislivelli (veicoli perfettamente in piano). L'apparecchiatura deve avere una portata di almeno 4000 kg e deve essere dotata di sistema di riproduzione delle misure effettuate su supporto cartaceo. Il sistema in questione, qualora rispondente anche alle caratteristiche previste al punto 6), sub a) può intendersi sostitutivo di quello ivi previsto.

1-bis. Qualora intendano effettuare la revisione dei veicoli a due ruote, le imprese e i consorzi di cui al comma 1 devono possedere, in aggiunta alle attrezzature e strumentazioni indicate al comma 1 anche la seguente apparecchiatura:

banco prova freni: apparecchiatura che consente di eseguire la verifica delle condizioni di efficienza dei dispositivi di frenatura dei ciclomotori e motoveicoli a due ruote misurando su ogni ruota la forza di frenatura. I banchi prova freni devono avere:

- a) carico ammissibile per ruota non inferiore a 5.000 N;
- b) sistema di misurazione elettronico;
- c) stampante dei dati misurati;
- d) fondo scala di misura non inferiore a 3.000 N;
- e) sistema di pesatura che permetta di individuare la massa su ogni singola ruota con portata di almeno 5.000 N.
- f) analizzatore dei gas di scarico: apparecchiatura in grado di valutare le emissioni allo scarico dei ciclomotori e motoveicoli con motore ad accensione comandata a due e quattro tempi. Tale apparecchiatura dovrà essere in grado di controllare le emissioni inquinanti del CO, CO₂, HC e O₂.

1-ter. Le imprese o i consorzi abilitati alle revisioni dei veicoli a due ruote devono possedere le seguenti attrezzature e strumentazioni:

a) banco prova freni: apparecchiatura che consente di eseguire la verifica delle condizioni di efficienza dei dispositivi di frenatura dei ciclomotori e motoveicoli a due ruote misurando su ogni ruota la forza di frenatura. I banchi prova freni devono avere:

- 1) carico ammissibile per ruota non inferiore a 5.000 N;
- 2) sistema di misurazione elettronico;
- 3) stampante dei dati misurati;
- 4) fondo scala di misura non inferiore a 3.000 N;
- 5) sistema di pesatura che permetta di individuare la massa su ogni singola ruota con portata di almeno 5.000 N;

b) analizzatore dei gas di scarico: apparecchiatura in grado di valutare le emissioni allo scarico dei ciclomotori e motoveicoli con motore di accensione comandata a due e quattro tempi. Tale apparecchiatura dovrà essere in grado di controllare le emissioni inquinanti del CO, CO₂, HC e O₂;

c) fonometro: strumento di tipo omologato capace di determinare il rumore di diversi livelli, spettri e forme d'onda provenienti da una sorgente sonora;

d) provafari: apparecchiatura di tipo omologato per il controllo e la determinazione dell'orientamento e della intensità luminosa dei proiettori dei ciclomotori e dei motoveicoli sottoposti a revisione;

e) ponte sollevatore: attrezzatura che permette di sollevare il ciclomotore o motoveicolo, a due ruote, ad un'altezza tale che consenta di verificare le strutture e gli organi di trasmissione dello stesso. Devono altresì essere assicurati:

- 1) uno spazio libero di larghezza di almeno 60 cm intorno al ponte;
- 2) circuiti di sicurezza che permettano l'arresto del movimento discendente del ponte;
- 3) dispositivi di sicurezza contro l'improvvisa perdita di pressione nel sistema idraulico;
- 4) un dispositivo di sicurezza nei confronti del sovraccarico;

f) contagiri: apparecchiatura che consente di misurare il numero di giri del motore del ciclomotore o motoveicolo senza procedere a smontaggi delle parti meccaniche dello stesso.

2. Le apparecchiature indicate alle lettere a), b), c), e), f) e g) del comma 1, nonché, quella di cui al comma 1-bis, devono rispondere altresì alle caratteristiche tecnico-funzionali dettate dalle tabelle di unificazione a carattere definitivo, approvate dal Ministero dei trasporti e della navigazione. Dette tabelle indicano anche le modalità di utilizzazione delle apparecchiature medesime.

Appendici al Titolo III - Appendice XI

Art. 255 e 256

(Sigle di individuazione degli uffici provinciali della M.C.T.C. e sigle di individuazione delle province)

1. Le sigle di individuazione degli uffici provinciali della Direzione generale della M.C.T.C. sono le seguenti:

A Piemonte e Valle d'Aosta

A1 Alessandria

A2 Aosta

A3 Asti

A4 Cuneo

A5 Novara

A6 Torino

A7 Vercelli

A8 Biella

A9 Verbania

B Lombardia

B1 Bergamo

B2 Brescia

B3 Como

B4 Cremona

B5 Mantova

B6 Milano

B7 Pavia

B8 Sondrio

B9 Varese

B10 Lecco

B11 Lodi

B12 Monza-Brianza

C Trentino-Alto Adige

C1 Bolzano

C2 Trento

D Veneto

D1 Belluno

D2 Padova

D3 Rovigo

D4 Treviso

D5 Venezia

D6 Verona

D7 Vicenza

E Friuli-Venezia Giulia

E1 Gorizia

E2 Udine

E3 Pordenone

E4 Trieste

H Liguria

H1 Genova

H2 Imperia

H3 La Spezia

H4 Savona

L Emilia-Romagna

L1 Bologna

L2 Ferrara

L3 Forlì

L4 Modena
L5 Parma
L6 Piacenza
L7 Ravenna
L8 Reggio Emilia
L9 Rimini
M Toscana
M1 Arezzo
M2 Firenze
M3 Grosseto
M4 Livorno
M5 Lucca
M6 Massa Carrara
M7 Pisa
M8 Pistoia
M9 Siena
M10 Prato
N Umbria
N1 Perugia
N2 Terni
O Marche
O1 Ancona
O2 Ascoli Piceno
O3 Macerata
O4 Pesaro
O5 Fermo
P Lazio
P1 Frosinone
P2 Latina
P3 Rieti
P4 Roma
P5 Viterbo
R Abruzzo e Molise
R1 Campobasso
R2 Chieti
R3 L'Aquila
R4 Pescara
R5 Teramo

R6 Isernia

S Campania e Basilicata

S1 Avellino

S2 Benevento

S3 Caserta

S4 Matera

S5 Napoli

S6 Potenza

S7 Salerno

T Puglia

T1 Bari

T2 Brindisi

T3 Foggia

T4 Lecce

T5 Taranto

T6 Barletta-Andria-Trani

V Calabria

V1 Catanzaro

V2 Cosenza

V3 Reggio Calabria

V4 Crotona

V5 Vibo Valentia

W Sicilia

W1 Agrigento

W2 Caltanissetta

W3 Catania

W4 Enna

W5 Messina

W6 Palermo

W7 Ragusa

W8 Siracusa

W9 Trapani

X Sardegna

X1 Cagliari

X2 Nuoro

X3 Sassari

X4 Oristano

1-bis. Le sigle di individuazione delle province sono le seguenti:

Agrigento	AG
Alessandria	AL
Ancona	AN
Aosta	AO La O è sormontata dallo stemma
Arezzo	AR
Ascoli Piceno	AP
Asti	AT
Avellino	AV
Bari	BA
Barletta - Andria - Trani	BT
Belluno	BL
Benevento	BN
Bergamo	BG
Biella	BI
Bologna	BO
Bolzano	BZ La Z è sormontata dallo stemma
Brescia	BS
Brindisi	BR
Cagliari	CA
Caltanissetta	CL
Campobasso	CB
[Carbonia-Iglesias	CI]
Caserta	CE
Catania	CT
Catanzaro	CZ
Chieti	CH
Como	CO
Cosenza	CS
Cremona	CR
Crotone	KR
Cuneo	CN
Enna	EN
Fermo	FM
Ferrara	FE
Firenze	FI
Foggia	FG
Forlì Cesena	FC
Frosinone	FR
Genova	GE
Gorizia	GO
Grosseto	GR
Imperia	IM
Isernia	IS
L'Aquila	AQ
La Spezia	SP
Latina	LT
Lecce	LE
Livorno	LI
Lodi	LO
Lucca	LU
Macerata	MC
Mantova	MN
Massa Carrara	MS
Matera	MT
[Medio Campidano	VS]
Messina	ME
Milano	MI
Modena	MO
Monza - Brianza	MB
Napoli	NA
Novara	NO
Nuoro	NU
[Ogliastra	OG]
[Olbia-Tempio	OT]
Oristano	OR

Padova	PD
Palermo	PA
Parma	PR
Pavia	PV
Perugia	PG
Pesaro e Urbino	PU
Pescara	PE
Piacenza	PC
Pisa	PI
Pistoia	PT
Pordenone	PN
Potenza	PZ
Prato	PO
Ragusa	RG
Ravenna	RA
Reggio Calabria	RC
Reggio Emilia	RE
Rieti	RI
Rimini	RN
Roma	Roma
Rovigo	RO
Salerno	SA
Sassari	SS
Savona	SV
Siena	SI
Siracusa	SR
Sondrio	SO
Sud Sardegna	SU
Taranto	TA
Teramo	TE
Terni	TR
Torino	TO
Trapani	TP
Trento	TN La N è sormontata dallo stemma
Treviso	TV
Trieste	TS
Udine	UD
Varese	VA
Venezia	VE
Verbanò Cusio Ossola	VB
Vercelli	VC
Verona	VR
Vibo Valenzia	VV
Vicenza	VI
Viterbo	VT

Appendici al Titolo III - Appendice XII

Appendice XII - Art. 257

(Criteri per la formazione dei dati delle targhe dei veicoli a motore e dei rimorchi)

1. I criteri per la formazione dei dati sono:

a) targa anteriore e posteriore degli autoveicoli, nonché quella posteriore dei loro rimorchi (figg. III.4/a, III.4/b, III.4/c): riporta, nell'ordine, una zona rettangolare a sinistra dove, su fondo blu, è impressa in giallo nella parte superiore la corona di stelle simbolo della Unione europea e nella parte inferiore è impressa in bianco la lettera I, due caratteri alfabetici, il marchio ufficiale della Repubblica italiana, tre caratteri numerici e due caratteri alfabetici, una zona rettangolare a destra, a fondo blu, destinata ad ospitare i talloncini di cui al comma 3 dell'articolo 260;

[b) targa dei rimorchi degli autoveicoli (fig. III.4/d): riporta, nell'ordine, la scritta «Rimorchio», due caratteri alfabetici, il marchio ufficiale della Repubblica italiana e cinque caratteri numerici]

c) targa dei motoveicoli (fig. III 4/e): riporta nell'ordine, una zona rettangolare a sinistra dove, su fondo blu, è impressa in giallo nella parte superiore la corona di stelle simbolo della Unione europea e nella parte inferiore è impressa in bianco la lettera I; due caratteri alfabetici, il marchio della

Repubblica italiana, tre caratteri numerici e due caratteri alfabetici; una zona rettangolare a destra, a fondo blu, destinata ad ospitare i talloncini di cui al comma 3 dell'articolo 260;

d) targa delle macchine agricole semoventi (fig. III.4/f): riporta, nell'ordine, due caratteri alfabetici, il marchio ufficiale della Repubblica italiana, tre caratteri numerici ed un carattere alfabetico;

e) targa delle macchine operatrici semoventi (fig. III.4/g): riporta, nell'ordine, due caratteri alfabetici, il marchio ufficiale della Repubblica italiana, un carattere alfabetico e tre caratteri numerici;

f) targa dei rimorchi agricoli (fig. III.4/h): riporta, nell'ordine, la scritta «Rim. Agr.», due caratteri alfabetici, il marchio ufficiale della Repubblica italiana, tre caratteri numerici ed un carattere alfabetico;

g) targa delle macchine operatrici trainate (fig. III.4/i): riporta, nell'ordine, la scritta «Macc. Op.», due caratteri alfabetici, il marchio ufficiale della Repubblica italiana, un carattere alfabetico e tre caratteri numerici;

h) targa ripetitrice per carrelli appendice (fig. III.4/l): riporta, nell'ordine, due caratteri alfabetici, la lettera «R», e sei caratteri alfanumerici;

i) targa ripetitrice per rimorchi agricoli e per macchine operatrici trainate (fig. III.4/m): riporta, nell'ordine, due caratteri alfabetici, la lettera «R» e cinque caratteri alfanumerici;

[l] targa prova per autoveicoli e rimorchi (fig. III.4/n): riporta, nell'ordine, due caratteri alfabetici, la lettera «P», il marchio ufficiale della Repubblica italiana e quattro caratteri numerici;]

[m] targa prova per ciclomotori e motoveicoli (fig. III.4/o): riporta, nell'ordine, due caratteri alfabetici, il marchio ufficiale della Repubblica italiana, la lettera «P» e tre caratteri numerici;]

[n] targa prova per macchine agricole (fig. III.4/p): riporta, nell'ordine, due caratteri alfabetici, il marchio ufficiale della Repubblica italiana, la lettera «P», tre caratteri numerici e la scritta «MA» con le lettere poste in successione verticale;]

[o] targa prova per macchine operatrici (fig. III.4/q): riporta nell'ordine, due caratteri alfabetici, il marchio ufficiale della Repubblica italiana, la lettera «P», tre caratteri numerici e la scritta «MO» con le lettere poste in successione verticale;]

p) targa EE anteriore e posteriore per autoveicoli e targhe di immatricolazione dei loro rimorchi (fig. III.4/r): riporta, nell'ordine, il marchio ufficiale della Repubblica italiana, il rettangolo destinato a contenere il talloncino di scadenza, la sigla dello Stato italiano, la scritta «EE», tre caratteri numerici e due caratteri alfabetici;

[q] targa EE per rimorchi degli autoveicoli (fig. III.4/s): riporta, nell'ordine, la sigla dello Stato italiano, la scritta «Rimorchio», il rettangolo destinato a contenere il talloncino di scadenza, la scritta «EE», il marchio ufficiale della Repubblica italiana e cinque caratteri numerici]

r) targa ripetitrice per carrelli appendice di autoveicoli con targa EE (fig. III.4/t): riporta, nell'ordine, la scritta «EE», la lettera «R», cinque caratteri alfanumerici;

s) targa EE per motoveicoli (fig. III.4/u): riporta, nell'ordine, la sigla «EE», il marchio ufficiale della Repubblica italiana, la sigla dello Stato italiano, il rettangolo destinato a contenere il talloncino di scadenza, tre caratteri numerici ed un carattere alfabetico.

2. I caratteri numerici di cui alle lettere da a) ad s) del comma 1 assumono tutti i valori da zero a nove. La progressione, entro il campo numerico, procede secondo la naturale sequenza da destra verso sinistra. I caratteri alfabetici, previsti nello stesso comma, progrediscono in successione da destra verso sinistra, ciascuno avanzando ad ogni completamento della serie numerica. I caratteri alfabetici utilizzabili sono: A, B, C, D, E, F, G, H, J, K, L, M, N, P, R, S, T, V, W, X, Y, Z (tabelle da III.3/a a III.3/d che fanno parte integrante del presente regolamento).

3. Le targhe ripetitrici relative ai veicoli rimorchiati che ne devono essere dotati, ivi compresi i carrelli appendice, hanno le medesime caratteristiche e dimensioni previste dal presente regolamento per le targhe dei veicoli trainanti (nel caso degli autoveicoli riferite alla targa posteriore di formato A).

Esse hanno fondo retroriflettente di colore giallo e contengono soltanto la lettera «R» in rosso, senza il marchio ufficiale della Repubblica italiana. In luogo delle cifre e delle lettere costituenti il numero o il contrassegno di immatricolazione, le targhe ripetitrici sono dotate di riquadri rettangolari, aventi dimensioni di 80x40 o 60x30 o 65x31 millimetri, rispettivamente per i carrelli appendice trainati da autoveicoli, per i veicoli trainati da macchine agricole od operatrici e per i carrelli appendice trainati da autoveicoli «Escursionisti Esteri», realizzati a rilievo con le stesse caratteristiche previste per i simboli alfanumerici, ciascuno dei quali è riservato a ricevere un carattere alfabetico o numerico.

Gli interessati avranno cura di riprodurre su dette targhe, con caratteri neri autoadesivi o impressi con sistemi equivalenti, il numero o il contrassegno di immatricolazione della motrice cui il veicolo viene agganciato, non impegnando la prima o le prime caselle eventualmente eccedenti rispetto alla quantità di caratteri costituenti il numero d'immatricolazione.

Nel caso in cui la targa del veicolo traente contenga la parola Roma essa viene riportata sulla targa ripetitrice mediante la sigla RM. I caratteri devono avere le medesime caratteristiche dimensionali di quelli previsti dal presente regolamento per le targhe del veicolo trattore.

Appendici al Titolo III - Appendice XIII-0

Art. 260

(Caratteristiche costruttive, dimensionali, fotometriche, cromatiche e di leggibilità delle targhe. Requisiti di idoneità per la loro accettazione)

DISCIPLINARE TECNICO

0. INTRODUZIONE.

0.1. Finalità.

Il presente disciplinare serve a verificare l'idoneità delle targhe a fondo retroriflettente al particolare uso al quale sono destinate, e per accertare i requisiti di resistenza e di stabilità nel tempo delle caratteristiche fisiche dei materiali dei quali sono costituite.

0.2. Campo di applicazione.

Il presente disciplinare si applica alle targhe di immatricolazione, ripetitrici e di riconoscimento definite dal presente regolamento e realizzate con pellicola retroriflettente applicata su supporto di alluminio.

Appendici al Titolo III - Appendice XIII-1

Art. 260 (Caratteristiche costruttive, dimensionali, fotometriche, cromatiche e di leggibilità delle targhe. Requisiti di idoneità per la loro accettazione)

1. PRESCRIZIONI APPLICABILI ALLE TARGHE

1.1. Prescrizioni generali.

Le targhe trattate nel presente disciplinare sono realizzate:

- a) imbutendo con caratteri alfanumerici (imbutitura profonda 1,4 mm \pm 0,1 mm), un supporto metallico ricoperto di pellicola retroriflettente autoadesiva di tipo riconosciuto idoneo dal Provveditorato generale dello Stato, sulla base degli accertamenti tecnici di rispondenza effettuati dal Ministero dei trasporti;
- b) colorando i rilievi delle lettere, delle cifre e dei simboli con vernici dei colori prescritti dal regolamento;
- c) imprimendo il marchio ufficiale della Repubblica Italiana, salvo che per le targhe ripetitrici;
- d) ricoprendo le superfici esterne con uno strato di vernice trasparente protettiva.

1.2. Dimensioni e composizione grafica delle targhe.

Le targhe, delle dimensioni specificate nelle figure allegate al presente regolamento, devono essere composte con caratteri alfanumerici conformi a quelli indicati nelle figure stesse, con la spaziatura ivi indicata.

1.3. Colori.

Il fondo retroriflettente deve essere:

bianco per:

- a) le targhe di immatricolazione posteriori ed anteriori degli autoveicoli;
- [b) le targhe in prova degli autoveicoli e dei rimorchi;]
- c) le targhe di immatricolazione dei motoveicoli;

[d) le targhe in prova dei motoveicoli;]

e) le targhe di immatricolazione dei rimorchi;

f) le targhe per veicoli Escursionisti Esteri;

giallo per:

g) le targhe di immatricolazione delle macchine agricole semoventi e trainate;

h) le targhe di immatricolazione delle macchine operatrici semoventi e trainate;

[i) le targhe in prova delle macchine agricole;]

[l) le targhe in prova delle macchine operatrici;]

m) le targhe ripetitrici dei veicoli trainati per i quali sono previste.

Le prescrizioni cromatiche relative ai colori bianco, giallo e blu sono contenute al punto 4.1.

1.4. Fori e spigoli.

Le targhe devono essere realizzate con quattro fori di fissaggio del diametro di 5 mm e gli spigoli raccordati. L'ubicazione dei fori nelle targhe dovrà essere conforme a quella indicata nelle figure allegate.

Appendici al Titolo III - Appendice XIII-2

Art. 260 (Caratteristiche costruttive, dimensionali, fotometriche, cromatiche e di leggibilità delle targhe. Requisiti di idoneità per la loro accettazione)

2. PRESCRIZIONI APPLICABILI AI COMPONENTI DELLE TARGHE

2.1. Supporto metallico.

Il supporto metallico deve essere in lamiera di alluminio tipo Al 99,5 UNI 9001, parte seconda, nelle gradazioni H12, H14 o H24, dello spessore di $1,00 \pm 0,05$ mm, piano all'origine e sottoposto a trattamento protettivo fosfo-cromatante secondo UNI 4718 o cromatante secondo UNI 4719.

2.2. Pellicole retroriflettenti.

Le pellicole retroriflettenti per targhe devono essere di materiale plastico, sottili, perfettamente lisce, di spessore uniforme e autoadesive, cioè recare sul retro un adesivo pronto all'uso, protetto da un foglio di minimo spessore «liner», che sia facilmente e completamente asportabile senza dover ricorrere ad acqua, solventi, a speciali tecniche o attrezzature.

Tali pellicole, separate dal foglio protettivo di cui sopra, devono aderire a qualsiasi supporto, rigido, liscio e perfettamente pulito.

Esse devono, inoltre, essere imbutibili con profondità di imbutitura di 1,5 mm; devono essere colorabili sia con inchiostri e sia con paste serigrafiche, avere caratteristiche fisiche stabili nel tempo ed essere resistenti all'aggressione degli agenti chimici. La rispondenza delle pellicole ai requisiti prescritti è accertata dal Ministero dei trasporti e della navigazione secondo le procedure illustrate nel presente disciplinare.

2.3. Coloranti e trasparente protettivo.

Gli inchiostri, le paste serigrafiche, le vernici opache e trasparenti ed i solventi, impiegati nella produzione delle targhe, devono essere quelli specificati nella documentazione tecnica presentata all'atto della richiesta di riconoscimento d'idoneità della pellicola. Essi devono avere caratteristiche fisiche stabili nel tempo e devono essere resistenti all'azione degli agenti chimici. I trasparenti protettivi devono, inoltre, presentare caratteristiche di resistenza all'abrasione.

Appendici al Titolo III - Appendice XIII-3

Art. 260 (Caratteristiche costruttive, dimensionali, fotometriche, cromatiche e di leggibilità delle targhe. Requisiti di idoneità per la loro accettazione)

3. PROCEDURE DI ACCETTAZIONE

3.1. Targhe.

All'atto della fornitura delle targhe ai vari Uffici provinciali della Direzione generale della M.C.T.C., il Provveditorato generale dello Stato vigilerà che le targhe siano realizzate a regola d'arte secondo le prescrizioni contenute nel paragrafo 1, con lamiera di tipo prescritto e con pellicola retroriflettente conforme a quella di tipo riconosciuto ammissibile. Nei casi di controversia sulla idoneità delle forniture per difetto di fabbricazione, la questione viene definita dal Ministero dei trasporti e della navigazione d'intesa con il Provveditorato generale dello Stato.

3.2. Riconoscimento della idoneità delle pellicole retroriflettenti e delle vernici per targhe.

3.2.1. Definizione del tipo.

Ai fini del riconoscimento d'idoneità, il tipo di una pellicola viene definito da:

- a) denominazione commerciale;
- b) materiale;
- c) colore;
- d) caratteristiche tecniche.

3.2.2. Domanda.

L'Istituto Poligrafico e Zecca dello Stato indice periodicamente gare di approvvigionamento delle pellicole retroriflettenti per targhe. Il fabbricante di pellicole, od il suo legale rappresentante, che intenda partecipare alla gara con un tipo di pellicola che ancora non abbia ottenuto il riconoscimento di idoneità, alleggerà all'offerta ed alla documentazione richiesta dall'Istituto Poligrafico e Zecca dello Stato una domanda di riconoscimento di idoneità della pellicola indirizzata al Provveditorato generale dello Stato completa dei seguenti documenti:

- a) atto di sottomissione con il quale dichiara di accettare il controllo della conformità delle pellicole fornite;
- b) delega a richiedere il riconoscimento di idoneità con firma autenticata da un notaio ovvero, nel caso in cui il delegante risieda all'estero, dalla autorità consolare competente (solo nel caso in cui il richiedente il riconoscimento di idoneità non sia il fabbricante della pellicola);
- c) relazione tecnica descrittiva del tipo di pellicola presentata al riconoscimento, completa di ogni notizia utile e di tutte le istruzioni alle quali l'Istituto Poligrafico e Zecca dello Stato si atterrà nei processi di produzione e nell'immagazzinamento delle pellicole.

In particolare nella relazione dovranno essere specificate le paste serigrafiche, gli inchiostri, le vernici opache e trasparenti compatibili con le pellicole e le loro modalità di applicazione nonché i solventi da utilizzare per asportare le macchie di vernice che potrebbero prodursi in sede di lavorazione, ecc.;

- d) dichiarazione in cui si garantisce che le pellicole, utilizzate secondo le prescrizioni contenute nella relazione tecnica, sono garantite per cinque anni.

3.2.3. Presentazione dei campioni.

Per ogni tipo di pellicola per la quale è richiesto il riconoscimento di idoneità, il richiedente presenterà la pellicola, le vernici ed il trasparente protettivo in quantitativi doppi di quelli necessari all'effettuazione delle prove di cui ai paragrafi 4 e 5.

I campioni saranno approntati, alla presenza di tecnici del richiedente, dall'Istituto Poligrafico e Zecca dello Stato, che utilizzerà fogli di alluminio del tipo destinato alla produzione per le prove di cui al paragrafo 4. Per le prove di cui al paragrafo 5, da eseguire solo se tutte le prove di cui al paragrafo 4 avranno dato esito positivo, dovranno inoltre essere forniti, per ogni tipo di pellicola per la quale è richiesto il riconoscimento di idoneità, una bobina di lunghezza minima di 200 m e larghezza 0,111 m, nonché gli inchiostri ed il trasparente protettivo. I prodotti di cui sopra non dovranno recare alcuna iscrizione, comunque realizzata, che ne renda possibile l'identificazione.

3.2.4. Procedura amministrativa.

L'Istituto Poligrafico e Zecca dello Stato, raccolte le documentazioni ed i materiali necessari al riconoscimento di idoneità, sotto la vigilanza del Provveditorato generale dello Stato, renderà anonime le campionature approntate in conformità al punto 3.2.3 e le inoltrerà al Ministero dei trasporti e della navigazione - Direzione generale della M.C.T.C. per le prove di cui al paragrafo 4.

Per le prove di cui al paragrafo 5 l'Istituto Poligrafico e Zecca dello Stato metterà i materiali pervenuti a disposizione del Provveditorato generale dello Stato, che li renderà anonimi e li restituirà all'Istituto Poligrafico e Zecca dello Stato per l'effettuazione delle prove. Il Ministero dei trasporti - Direzione

generale della M.C.T.C. e l'Istituto Poligrafico e Zecca dello Stato, effettuate le verifiche tecniche previste ai paragrafi 4 e 5, ne comunicheranno l'esito al Provveditorato generale dello Stato che emanerà l'atto di riconoscimento di idoneità.

Tale riconoscimento potrà essere rilasciato al richiedente solamente se tutte le verifiche e gli accertamenti di cui sopra avranno dato esito positivo, e dopo che sarà stata consegnata una dichiarazione indicante la composizione chimica dei prodotti e quant'altro ritenuto necessario dall'Istituto Poligrafico e Zecca dello Stato di concerto con l'Istituto Superiore di Sanità per accertamenti in materia di igiene e sicurezza dei lavoratori.

3.3. Validità del riconoscimento di idoneità.

Il riconoscimento di idoneità, accordato dal Provveditorato generale dello Stato, ha cinque anni di validità ed autorizza il titolare del riconoscimento:

a) a concorrere alle gare di fornitura indette dall'Istituto Poligrafico e Zecca dello Stato offrendo pellicole identiche al campione riconosciuto idoneo;

b) a marcare le pellicole fornite all'Istituto Poligrafico e Zecca dello Stato con un simbolo di identificazione indelebile, non asportabile né correggibile, costituito dalla sigla del riconoscimento ottenuto, applicato conformemente all'illustrazione esemplificativa della figura III. 5.

3.4. Conformità della produzione.

3.4.1. Facoltà di prelievo.

Il Ministero dei trasporti e della navigazione, d'intesa con il Provveditorato generale dello Stato, si riserva la facoltà più ampia di prelevare campioni di pellicola presso i magazzini dell'Istituto Poligrafico e Zecca dello Stato per verificarne la conformità alle prescrizioni tecniche del presente disciplinare.

3.4.2. Sanzioni per non conformità della produzione.

Nelle eventualità che i campioni prelevati non soddisfacessero alle prescrizioni del disciplinare, il Provveditorato generale dello Stato potrà procedere alla revoca del riconoscimento di idoneità accordato. In tal caso non potrà più essere fornita all'Istituto Poligrafico e Zecca dello Stato la pellicola marcata con il numero di riconoscimento revocato, fatte salve le penalità e le sanzioni precisate dall'Istituto Poligrafico e Zecca dello Stato nei bandi di gara per l'approvvigionamento del prodotto.

3.5. Conferma della validità del riconoscimento di idoneità.

3.5.1. Conferma quinquennale.

La validità del riconoscimento di idoneità accordato dal Provveditorato generale dello Stato, in virtù del punto 3.2.4., può essere confermata di cinque anni in cinque anni.

3.5.2. Domanda.

La conferma della validità è richiesta dal titolare del riconoscimento di idoneità non oltre i sei mesi successivi alla sua scadenza, con una domanda rivolta al Provveditorato generale dello Stato, tramite l'Istituto Poligrafico e Zecca dello Stato. La domanda dovrà fare riferimento al riconoscimento di idoneità precedentemente ottenuto.

3.5.3. Presentazione dei campioni.

Per ogni tipo di pellicola per il quale è richiesta la conferma di idoneità, il richiedente presenterà la pellicola, le vernici, ed il trasparente protettivo in quantità doppia di quella necessaria all'approntamento dei campioni da utilizzare per le prove di cui al punto 3.5.4. I campioni saranno approntati, alla presenza dei tecnici del richiedente, dall'Istituto Poligrafico e Zecca dello Stato che utilizzerà fogli di alluminio del tipo destinato alla produzione.

3.5.4. Procedura amministrativa.

L'Istituto Poligrafico e Zecca dello Stato inoltrerà le campionature al Ministero dei trasporti e della navigazione - Direzione generale della M.C.T.C. Questi, effettuate le verifiche e prove di fotometria, di adesività, di imbutibilità e di resistenza all'abrasione dei trasparenti protettivi con i criteri di cui rispettivamente ai sottoparagrafi 4.2, 4.3, 4.8 e 4.9, ne comunicherà l'esito al Provveditorato generale dello Stato che emanerà l'atto di conferma della validità del riconoscimento di idoneità. Tale conferma consentirà al titolare del riconoscimento di continuare ad usufruire per altri cinque anni delle prerogative di cui ai capoversi a) e b) del sottoparagrafo 3.3.

Appendici al Titolo III - Appendice XIII-4

Art. 260 (Caratteristiche costruttive, dimensionali, fotometriche, cromatiche e di leggibilità delle targhe. Requisiti di idoneità per la loro accettazione)

4. PRESCRIZIONI E METODOLOGIE DI PROVA RELATIVE ALLE PELLICOLE RETTORIFLETTENTI ED ALLE VERNICI TRASPARENTI

4.1. Colorimetria.

I colori delle pellicole retroriflettenti da impiegare nella fabbricazione delle targhe, protette da vernice trasparente applicata secondo le istruzioni dichiarate dal fabbricante nella relazione tecnica, devono avere coordinate colorimetriche comprese all'interno dei quadrilateri appresso definiti mediante indicazione delle coordinate dei vertici.

4.1.1. Coordinate tricromatiche e fattore di luminanza

Colore	Coordinate dei 4 punti che delimitano le zone consentite nel diagramma colorimetrico C.I.E. 1931 (illuminante normalizzato D65, geometria 45/0)				Fattore di luminanza	
		1	2	3		4
Bianco	x	0,355	0,305	0,285	0,335	≥ 0,35
	y	0,355	0,305	0,325	0,375	
Giallo	x	0,545	0,487	0,427	0,465	≥ 0,27
	y	0,454	0,423	0,483	0,534	
Blu	x	0,078	0,150	0,210	0,137	≥ 0,01
	y	0,171	0,220	0,160	0,038	

Metodo di prova secondo C.I.E. n. 15.

4.2. Fotometria.

4.2.1. Prescrizioni.

4.2.1.1. Valori minimi.

Nella tabella che segue sono riportati in cd/lux m i valori ammessi per il coefficiente specifico di intensità luminosa delle pellicole retroriflettenti per targhe, del colore blu dell'Eurolago e degli inserti blu relativi alle sigle provinciali ed all'anno di immatricolazione. L'illuminante di riferimento è l'illuminante "A" della C.I.E., metodo di misura C.I.E. n. 54.

Angolo di divergenza (α)	Angolo di illuminazione B ₁ (β ₂ = 0)	Bianco	Giallo	Blu
12'	5°	45,0	37,0	3,0
	30°	22,0	18,0	1,5
	40°	14,0	8,0	1,0
20'	5°	35,0	28,0	1,5
	30°	17,0	14,0	1,0
	40°	7,0	6,0	
2°	5°	3,0	2,5	
	30°	2,0	1,6	
	40°	1,0	0,8	

4.2.1.2. Valori massimi.

Il C.I.L. corrispondente ad un angolo di divergenza di 20' e ad un angolo di incidenza di 5° deve risultare non superiore al valore di 7 mcd/lux cm.

4.2.2. Metodologia di prova.

La verifica della corrispondenza alle prescrizioni fotometriche si effettua su quattro provini, costituiti da rettangoli di pellicola protetti da trasparente applicato secondo le istruzioni dichiarate dal fabbricante nella relazione tecnica, delle dimensioni minime di 70x100 mm, applicati su supporto metallico piano; le misure vanno effettuate con il provino a 15 ± 0,15 m di distanza dalla sorgente luminosa (lente di uscita del proiettore) e la prova è giudicata positiva se tutti e quattro i provini sono caratterizzati da valori del C.I.L. compresi tra i minimi e massimi sopra indicati.

4.3. Adesività.

4.3.1. Prescrizioni.

Il collante autoadesivo delle pellicole retroriflettenti deve essere tale che la pellicola, applicata su un supporto di alluminio liscio e pulito e sottoposta ad una forza di trazione 0,333 daN/cm per 5 minuti non si distacchi dal supporto per più di:

- a) 5 cm a temperatura ambiente;
- b) 8 cm a caldo ($70^{\circ} \pm 2^{\circ} \text{C}$).

4.3.2. Metodologia di prova.

4.3.2.1. A temperatura ambiente.

4.3.2.1.1. Preparazione dei provini.

Un campione di pellicola viene condizionato mediante mantenimento per 4 ore alla pressione di 0,175 bar alla temperatura di $70^{\circ} \text{C} \pm 2^{\circ} \text{C}$ ed all'umidità relativa del $65\% \pm 5\%$. Riportato il campione a temperatura ambiente, si ritagliano due provini delle dimensioni di 3x15 cm e si rimuove manualmente il liner senza fare ricorso ad acqua o ad altri solventi. In tale fase si osserverà se il liner si rompe, si lacera ovvero se asporta adesivo dalla superficie della pellicola retroriflettente.

4.3.2.1.2. Si fanno aderire 10 cm di ogni provino ad una lastra di alluminio a facce lisce, perfettamente pulite e sgrassate e lo si condiziona per temperatura ed umidità lasciandolo per almeno 48 ore in un ambiente a temperatura di $20^{\circ} \text{C} \pm 2^{\circ} \text{C}$ ed al $65\% \pm 5\%$ di umidità relativa. Successivamente si sospende la lastra in posizione orizzontale con i due provini nella superficie inferiore e si applica la forza di 1 daN ad ognuna delle estremità libere dei provini permettendo loro di pendere liberamente formando un angolo di 90° con la superficie della lastra in prova. Trascorsi cinque minuti dalla applicazione delle masse, si misura la lunghezza della striscia che si è distaccata. La prova è giudicata favorevole se in fase di rimozione del liner non si sono verificate rotture o lacerazioni della pellicola, o asportazioni di adesivo, e se entrambi i provini si sono distaccati dalla lastra per una lunghezza non superiore a 5,00 cm.

4.3.2.2. A caldo.

4.3.2.2.1. Preparazione dei provini.

Si procede come al punto 4.3.2.1.1.

4.3.2.2.2. Si fanno aderire 10 cm di ogni provino ad una lastra di alluminio a facce lisce perfettamente pulite e sgrassate e lo si condiziona per temperatura ed umidità lasciandolo per almeno 48 ore in un ambiente a temperatura di $20^{\circ} \text{C} \pm 2^{\circ} \text{C}$ al $65\% \pm 5\%$ di umidità relativa. Successivamente i provini vengono condizionati per temperatura mediante mantenimento per 4 ore alla temperatura di $70^{\circ} \text{C} \pm 2^{\circ} \text{C}$. Immediatamente dopo l'estrazione dal forno termostatico, si applica la forza di 1 daN all'estremità libera dei provini e si procede come al punto 4.3.2.1.2. La prova è giudicata favorevole se in fase di rimozione del liner non si sono verificate rotture o lacerazioni della pellicola o asportazioni di adesivo e se entrambi i provini si sono distaccati dalla lastra di prova per una lunghezza non superiore a 8,00 cm.

4.4. Allungabilità.

4.4.1. Prescrizioni.

Le pellicole destinate alle targhe devono essere caratterizzate da un allungamento a rottura superiore al 45%.

4.4.2. Metodologia di prova.

La prova si effettua sottoponendo alla trazione cinque strisce di pellicola e misurandone l'allungamento corrispondente alla rottura. La prova va effettuata alla temperatura ambiente di $20^{\circ} \pm 2^{\circ} \text{C}$ con strisce di pellicola larghe almeno 25,5 mm, applicando il carico alla velocità di 300 mm/minuto.

4.4.3. Valutazione dei risultati.

Si definisce come allungamento di un provino il valore:

$$a = \frac{L_R - L_U}{L_U}$$

a = allungamento

LbR = distanza tra le pinze del dinamometro corrispondente alla rottura del provino

LbU = distanza tra le pinze del dinamometro con il provino sottoposto ad un precarico di 0, 5 N, e la prova è giudicata favorevole se:

A) abmax - abmin è minore o uguale a 0,20;

B) la media dei tre valori di a compresi tra abmax e abmin è maggiore o uguale a 0,45.

4.5. Resistenza all'azione degli agenti chimici.

4.5.1. Prescrizioni.

Le pellicole e le vernici trasparenti protettive destinate alle targhe devono presentare caratteristiche di resistenza all'azione dell'acqua distillata, dei combustibili per autotrazione, degli olii lubrificanti, delle soluzioni alcaline e delle nebbie saline. La prescrizione si verifica sottoponendo provini costituiti da pellicola applicata su lastra di alluminio alla aggressione degli agenti chimici sopraelencati secondo le modalità appresso definite. Al termine delle prove le pellicole, esaminate visivamente, non dovranno mostrare alcun difetto appariscente, quale:

- a) bolle;
- b) fessurazioni;
- c) variazioni di colore apprezzabili;
- d) scollamenti dal supporto metallico;

ed, inoltre, il coefficiente specifico di intensità luminosa non dovrà scendere al di sotto dei valori minimi prescritti al punto 4.2.1.1. Nella eventualità che all'esame visivo si rilevassero variazioni cromatiche si procederà a nuove determinazioni colorimetriche accertando che il campione corrisponda ancora alle disposizioni del punto 4.1.

4.5.2. Metodologia di prova.

4.5.2.1. Preparazione dei provini.

I campioni di pellicola, preventivamente condizionati mediante mantenimento per 4 ore alla pressione di 0,175 bar alla temperatura di 70 °C ± 2 °C ed all'umidità relativa del 65% ± 5% vengono ritagliati in rettangoli delle dimensioni minime di 70x100 mm, successivamente vengono applicati a rettangoli di lamiera di alluminio per targhe delle stesse dimensioni. I provini così ottenuti, ricoperti di trasparente protettivo applicato secondo le istruzioni dichiarate dal fabbricante nella relazione tecnica, vengono lasciati riposare per almeno 48 ore alla temperatura di 20 °C ± 2 °C.

4.5.2.2. Prove per immersione.

Trascorso tale periodo, i provini, in numero di due per ogni bagno, vanno sottoposti agli agenti chimici secondo quanto di seguito precisato:

Agente chimico	Temperatura del bagno	Durata della immersione
Carburante (70% di isottano e 30% di toluene)	20° ± 2°C	30 min.
Olio lubrificante additivato (SAE 10 W 50)	20° ± 2°C	2 h.
Soluzione alcalina (carbonato sodico al 3% in acqua distillata)	20° ± 2°C	2 h.
Acqua distillata	20° ± 2°C	24 h.

4.5.2.3. Prove in cella climatica.

Due provini vengono sottoposti all'azione della nebbia salina ottenuta da una soluzione acquosa di cloruro sodico al 5% alla temperatura di $35^{\circ} \pm 2^{\circ} \text{C}$. La durata della prova è di 96 ore consecutive.

4.5.3. Esame dei provini.

Trascorsi cinque minuti dall'estrazione dai bagni o dalla cella climatica, i provini vengono asciugati e puliti con un panno morbido ed esaminati per raffronto con un provino vergine. Gli esami fotometrici e le eventuali determinazioni colorimetriche si effettuano almeno 24 ore dopo l'estrazione.

4.5.4. Interpretazione dei risultati.

Le prove si intendono superate con esito favorevole se tutti i provini ottemperano alle prescrizioni del punto 4.5.1.

4.6. Resistenza all'invecchiamento.

4.6.1. Prescrizioni.

Le pellicole e le vernici trasparenti protettive destinate alle targhe devono presentare caratteristiche di stabilità nel tempo e di resistenza all'azione degli agenti atmosferici (luce e pioggia). La prescrizione si verifica sottoponendo provini costituiti da pellicola applicata su lastra di alluminio ad invecchiamento artificiale, secondo le modalità che verranno appresso definite. Al termine dell'invecchiamento le pellicole esaminate visivamente non dovranno presentare alcun difetto appariscente, quale:

- a) bolle;
- b) fessurazione;
- c) variazioni di colore apprezzabili;
- d) scollamenti dal supporto metallico;

ed inoltre il coefficiente specifico di intensità luminosa non dovrà scendere al di sotto del 50% dei valori minimi prescritti al punto 4.2.1.1. Nella eventualità che all'esame visivo si rivelassero variazioni cromatiche si procederà a nuove determinazioni colorimetriche accertando che il campione risponda alle prescrizioni del punto 4.1.

4.6.2. Metodologia di prova.

4.6.2.1. Preparazione dei provini.

Si preparano tre provini procedendo secondo quanto indicato al punto 4.5.2.1.

4.6.2.2. Invecchiamento artificiale.

I) tre provini vengono sottoposti ad invecchiamento utilizzando un apparecchio Weather - Ometer Atlas tipo DMC/WR equipaggiati con portacampioni Atlas VPD programmato secondo il seguente ciclo:

- a) solo azione delle radiazioni 102 min;
- b) azione combinata spruzzo d'acqua e radiazioni 18 min;
- c) temperatura dell'acqua all'entrata nell'apparecchio di spruzzo $16^{\circ} \pm 5^{\circ} \text{C}$; d) temperatura massima all'interno dell'apparecchio $63^{\circ} \pm 2^{\circ} \text{C}$; per un periodo complessivo di 1000 ore, che possono essere anche continuative.

4.6.3. Esame dei provini.

Si procede come specificato al punto 4.5.3.

4.6.4. Valutazione dei risultati.

Si applicano gli stessi criteri descritti al punto 4.5.4, precisando che le esigenze fotometriche si intendono soddisfatte se i C.I.L. misurati non risultano inferiori al 50% dei valori minimi prescritti al punto 4.2.1.1.

4.7. Resistenza meccanica alle basse temperature.

4.7.1. Prescrizioni. Le pellicole retroriflettenti e le vernici trasparenti protettive per targhe devono presentare buone caratteristiche di resistenza all'urto in condizioni di bassa temperatura. Tale esigenza si intende soddisfatta se la pellicola, applicata al supporto di alluminio e condizionata per

umidità e temperatura, percossa con percussore a superficie sferica secondo le procedure di seguito illustrate, non presenta, nella zona esterna al punto di impatto, cretti o scheggiature visibili.

4.7.2. Metodologia di prova.

4.7.2.1. Preparazione dei provini.

Si preparano tre provini procedendo come indicato al punto 4.5.2.1.

4.7.2.2. Condizionamento dei provini.

I) tre provini vengono immersi per due ore in acqua distillata a temperatura ambiente ($20^{\circ} \pm 2^{\circ} \text{C}$). Successivamente si asciugano con un panno morbido e si condizionano per temperatura mantenendoli per 24 ore in un criostato a $-20^{\circ} \pm 2^{\circ} \text{C}$.

4.7.2.3. Apparecchiatura di prova.

Per la prova d'urto si usa un percussore in caduta libera delle seguenti caratteristiche:

- a) massa 500 g;
- b) altezza di caduta 25 cm;
- c) punta a sferica in acciaio del diametro di 12,7 mm;
- d) piano di appoggio del provino in gomma 50° shore.

4.7.2.4. Esecuzione della prova.

I) provini, immediatamente dopo la loro estrazione dal criostato, vengono cimentati con due colpi di percussore in rapida successione.

4.7.2.5. Valutazione dei risultati.

La prova si giudica superata favorevolmente se i tre provini esaminati da una distanza di 25 cm, non presentano cretti o scheggiature visibili sulla superficie esterna alla circonferenza di 6 mm di diametro che circonda la zona d'impatto.

4.8. Imbutibilità.

4.8.1. Prescrizioni.

Le pellicole retroriflettenti per targhe devono essere imbutibili con profondità d'imbutitura di 1,5 mm. Tale requisito si verifica imbutendo provini costituiti da pellicola e da lamiera d'alluminio per targhe dello spessore di $1,00 \pm 0,05$ mm secondo le procedure di seguito illustrate e verificando che la pellicola resti integra.

4.8.2. Metodologia di prova.

4.8.2.1. Preparazione dei provini.

Si preparano tre provini delle dimensioni di 100x100 mm procedendo come indicato al punto 4.5.2.1. ma senza l'applicazione del trasparente protettivo.

4.8.2.2. Apparecchiatura di prova.

Per la prova di imbutibilità si usa:

- a) un punzone in acciaio dello spessore di 2,00 mm conforme alla figura III.6;
- b) una lastra di gomma delle dimensioni di 100x100x15 mm della durezza $80^{\circ} \pm 5^{\circ}$ shore;
- c) una pressa da 20.000 daN.

4.8.2.3. Esecuzione della prova.

Si dispongono nella pressa:

- a) punzone;
- b) provino;
- c) gomma;

e si applica la forza di 20.000 daN.

4.8.2.4. Valutazione dei risultati.

La prova si giudica superata favorevolmente se i tre provini esaminati da una distanza di 25 cm non presentano fessurazioni o cretti visibili.

4.9. Resistenza all'abrasione dei trasparenti protettivi.

4.9.1. Prescrizioni.

Le vernici trasparenti destinate alla protezione delle targhe devono presentare caratteristiche di resistenza all'abrasione. Tale resistenza si verifica sottoponendo provini protetti da vernice trasparente all'azione di un getto di sabbia e verificando che la pellicola non venga intaccata.

4.9.2. Metodologia di prova.

4.9.2.1. Preparazione dei provini.

Si preparano tre provini delle dimensioni di 70x100 mm procedendo come indicato al punto 4.5.2.1., avendo però l'avvertenza di verniciarli con vernice nera prima di proteggerli con il trasparente protettivo.

4.9.2.2. Apparecchiatura di prova.

Si utilizza un apparecchio che consenta la caduta libera della sabbia normale (sabbia quarzosa lavata passante in un setaccio con maglie da 1,0 mm e trattenuta da un setaccio con maglie da 0,5 mm), attraverso un foro guida cilindrico del diametro di 8 mm e dell'altezza di 20 mm. Una camicia cilindrica del diametro di 80 mm, concentrica e coassiale al foro guida, delimita il getto di sabbia fino a 150 mm dal centro della zona d'impatto. L'apparecchiatura è illustrata nella figura III.8.

4.9.2.3. Esecuzione della prova.

Si fanno cadere in caduta libera da un'altezza di 200 cm, riferiti al centro del provino da saggiare disposto con il lato lungo inclinato a 45° rispetto alla verticale, 20 kg di sabbia normalizzata.

4.9.2.4. Valutazione dei risultati.

La prova si giudica superata favorevolmente se i tre provini, esaminati da una distanza di 25 cm, non presentano ad un esame a vista asportazioni di vernice nera.

Appendici al Titolo III - Appendice XIII-5

Art. 260

(Caratteristiche costruttive, dimensionali, fotometriche, cromatiche e di leggibilità delle targhe.
Requisiti di idoneità per la loro accettazione)

5. PROVE TECNOLOGICHE

Le prove di seguito descritte devono essere effettuate presso impianti stabiliti dall'Istituto Poligrafico e Zecca dello Stato.

5.1. Prova di imbutitura senza stagionatura intermedia.

Dovrà essere fornita una bobina di lunghezza minima 200 m e larghezza 0,111 m; la prova consisterà nell'imbutitura di n. 100 esemplari di targa numerica posteriore per autoveicoli con sigla «AN» e di 100 con sigla «MI», stampati in sequenza. Se ritenuto necessario, subito dopo l'applicazione della pellicola, il nastro potrà essere riscaldato in linea a una temperatura di 40°-50 °C in un forno della lunghezza di 2,50 m; la velocità del nastro è di 10 m/min circa. Non dovranno essere rilevabili tracce di distacco o di rottura della pellicola.

5.2. Prova di applicazione di inchiostri.

Gli inchiostri forniti con la pellicola dovranno essere utilizzati su una linea di verniciatura che preveda una verniciatura a rullo a doppia passata, seguita da una permanenza in forno I.R. per 90 sec. ad una temperatura max di 140 °C. All'uscita dal forno gli inchiostri dovranno essere perfettamente asciutti e non dare luogo ad adesione dei pezzi tra loro negli impilatori.

5.3. Prova di applicazione del trasparente protettivo.

La prova sarà effettuata nelle seguenti condizioni di funzionamento (durata delle varie fasi):

- a) appassimento 15 min;
- b) preessiccazione (80 °C) 11 min;
- c) essiccazione (120 °C) 20 min.

All'uscita dell'impianto la vernice dovrà apparire completamente secca ed i pezzi, distaccati dai ganci ed impilati, non dovranno dar luogo ad adesione tra loro.

Appendici al Titolo IV - Sommario

Appendice I: *Art. 312* Programma d'esame per il conseguimento dei certificati di abilitazione professionale

Appendice II: *Art. 320* Malattie invalidanti

Appendici al Titolo IV - Appendice I *Art. 312*

(Programma d'esame per il conseguimento dei certificati di abilitazione professionale)

1. Gli argomenti del programma di esame per il conseguimento del certificato di abilitazione professionale sono di seguito indicati, con le specificazioni riportate nei commi da 3 a 7 per i diversi tipi di CAP.

Titolo I

A. Conoscenza della struttura di un veicolo e delle sue parti principali.

A.1. Conoscenza della struttura e del funzionamento di motori a combustione interna:

- a) sistemi di lubrificazione e di raffreddamento;
- b) impianto di alimentazione;
- c) impianto elettrico;
- d) sistema di accensione;
- e) sistema di trasmissione (frizione, scatola del cambio, ecc.).

A.2. Conoscenze generali sui lubrificanti e sulla difesa antigelo.

A.3. Conoscenza delle precauzioni da prendere per smontare e rimontare le ruote.

A.4. Conoscenza della struttura, del montaggio, del corretto uso e della manutenzione dei pneumatici.

A.5. Conoscenza dei vari tipi di dispositivi di frenatura, del loro funzionamento, delle loro parti principali, dei loro collegamenti, del loro uso e della loro manutenzione quotidiana, nonché conoscenza dei dispositivi di accoppiamento dei rimorchi.

A.6. Capacità di individuare i guasti del veicolo.

A.7. Capacità di riparare piccoli guasti facendo uso degli opportuni utensili.

A.8. Conoscenze generali relative alla manutenzione preventiva del veicolo e alla tempestività delle riparazioni da effettuare.

Titolo II

B. Conoscenze generali in materia di trasporti e di amministrazione.

B.1. Capacità generali e conoscenze geografiche sufficienti per poter usare carte stradali e relativi indici.

B.2. Conoscenza dell'uso economico del veicolo.

B.3. Conoscenza delle misure da prendere in caso di collisione o di altri incidenti (per esempio incendio) per quanto concerne l'assicurazione del veicolo.

B.4. Conoscenza della legislazione nazionale, applicabile al trasporto di merci.

B.5. Nozioni elementari sulla responsabilità del conducente per quanto concerne la presa in consegna, il trasporto e la consegna delle merci conformemente alle condizioni convenute.

B.6. Conoscenza delle tecniche per caricare e scaricare merci e del corretto uso della relativa attrezzatura.

B.7. Nozioni elementari sulle precauzioni da prendere per la manutenzione e il trasporto di merci pericolose.

B.8. Conoscenza dei documenti, relativi ai veicoli e ai trasporti, prescritti per il trasporto di merci all'interno del paese e al passaggio della frontiera.

B.9. Conoscenza della legislazione nazionale applicabile al trasporto di persone.

B.10. Conoscenza delle responsabilità del conducente connessa con il trasporto di viaggiatori.

B.11. Conoscenza dei documenti relativi ai veicoli e ai viaggiatori, prescritti per il trasporto di viaggiatori all'interno del paese e al passaggio della frontiera.

2. Dal programma di esame sono esclusi gli argomenti che il candidato deve già conoscere in base alla categoria di patente e alle abilitazioni possedute.

3. Per il conseguimento del certificato di abilitazione professionale KA gli argomenti del titolo I sono limitati ai tipi di veicoli cui il certificato specificatamente abilita. Dal titolo II sono esclusi gli argomenti da B.4. a B.8.

4. Per il conseguimento del certificato di abilitazione professionale KB gli argomenti del titolo I sono limitati ai tipi di veicoli cui il certificato specificatamente abilita. Dal titolo II sono esclusi gli argomenti da B.4. a B.8. Per i titolari di patente della categoria E sono esclusi gli argomenti del titolo I. Per i titolari di certificato di abilitazione professionale tipo KC sono esclusi gli argomenti del titolo I e quelli del titolo II sono limitati ai punti B.9., B.10. e B.11.

5. Per il conseguimento del certificato di abilitazione professionale KC gli argomenti del titolo I sono limitati ai tipi di veicoli cui il certificato specificatamente abilita. Sono inoltre da escludere gli argomenti del titolo II, punti B.9., B.10. e B.11.

Per i titolari di patente per la guida di autoveicoli della categoria E sono esclusi gli argomenti previsti dal titolo I.

6. Per il conseguimento del certificato di abilitazione professionale KD, per i titolari di patente per la guida di autoveicoli della categoria E sono esclusi gli argomenti del titolo I. Per coloro che sono già titolari di certificato di abilitazione professionale tipo KC sono da escludere gli argomenti di cui al titolo II salvo i punti da B.8. a B.11.

7. Per il conseguimento del certificato di abilitazione professionale KE gli argomenti del titolo I sono limitati ai tipi di veicoli cui il certificato specificatamente abilita. Dal titolo II sono esclusi gli argomenti relativi ai punti da B.4. a B.9. e B.11. I candidati dovranno dimostrare inoltre la conoscenza delle specifiche norme di comportamento che regolano la guida dei veicoli in servizio di emergenza.

Appendici al Titolo IV - Appendice II

Art. 320

(Malattie invalidanti)

1. Le malattie ed affezioni che escludono la possibilità di rilascio del certificato di idoneità alla guida sono quelle sottoindicate:

A. Affezioni cardiovascolari.

La patente di guida non deve essere rilasciata nè confermata ai candidati o conducenti colpiti da un'affezione cardiovascolare ritenuta incompatibile con la sicurezza della guida. Nei casi dubbi, ovvero quando trattasi di affezioni cardiovascolari corrette da apposite protesi, il giudizio di idoneità verrà espresso dalla commissione medica locale che può avvalersi della consulenza di uno specialista appartenente alle strutture pubbliche. La commissione medica locale terrà nel debito conto i rischi o pericoli addizionali connessi con la guida di veicoli conducibili con le patenti delle categorie C, D, E.

B. Diabete.

La patente di guida può essere rilasciata o rinnovata al candidato o conducente colpito da diabete mellito, con parere di un medico autorizzato e regolare controllo medico specifico per ogni caso.

La patente di guida non deve essere né rilasciata né rinnovata al candidato o conducente di questo gruppo colpito da diabete mellito che necessiti di un trattamento con insulina, salvo casi eccezionali debitamente giustificati dal parere di un medico autorizzato e con controllo medico regolare.

C. Malattie endocrine.

In caso di disturbi endocrini gravi, diversi dal diabete, in forme di entità tale da compromettere la sicurezza della guida, la patente di guida non potrà essere rilasciata o confermata salvo il caso in cui la possibilità di rilascio o di conferma sia espressamente certificata da parte della commissione medica locale.

D. Malattie del sistema nervoso.

La patente di guida non deve essere né rilasciata né confermata a candidati o conducenti colpiti da:

a) encefalite, sclerosi multipla, miastenia grave o malattie del sistema nervoso, associate ad atrofia muscolare progressiva e/o a disturbi miotonici;

b) malattie del sistema nervoso periferico;

c) postumi invalidanti di traumatismi del sistema nervoso centrale o periferico.

A giudizio della commissione medica locale e con sua espressa certificazione, nei casi a), b) e c) sopracitati, a seguito dell'esito della visita specialistica presso strutture pubbliche, ove ritenuta necessaria, può essere rilasciata o confermata la patente di guida a condizione che dette malattie non siano in stato avanzato e che la funzione degli arti sia buona, per cui non venga pregiudicata la sicurezza della guida. In tali casi gli interessati devono mostrare di essere capaci di usare i comandi del veicolo appartenente alla categoria per la quale si richiede il rilascio della patente, in condizioni di sicurezza. La validità della patente non può essere superiore a due anni. Per la conferma e la revisione valgono le stesse modalità;

d) epilessia.

La concessione di patente delle sole categorie A e B agli epilettici è consentita a soggetti che non presentino crisi comiziali da almeno due anni, indipendentemente dall'effettuazione di terapie antiepilettiche di mantenimento e controllo. Tale condizione dovrà essere verificata dalla commissione medica locale sulla base di certificazione, di data non anteriore a trenta giorni, redatta dal medico di fiducia o da uno specialista appartenente alle strutture pubbliche. La validità della patente non può essere superiore a due anni. Per la conferma e la revisione valgono le stesse modalità. La patente di guida delle categorie C, D, E non deve essere rilasciata né confermata ai candidati o conducenti in atto affetti o che abbiano sofferto in passato di epilessia.

E. Malattie psichiche.

La patente di guida non deve essere rilasciata né confermata a candidati o conducenti che siano affetti da turbe psichiche in atto dovute a malattie, traumatismi, postumi di interventi chirurgici sul sistema nervoso centrale o periferico o colpiti da ritardo mentale grave o che soffrono di psicosi o di turbe della personalità, quando tali condizioni non siano compatibili con la sicurezza della guida, salvo i casi che la commissione medica locale potrà valutare in modo diverso avvalendosi, se del caso, della consulenza specialistica presso strutture pubbliche. La commissione medica locale, terrà in quest'ultimo caso in debito conto i rischi o i pericoli addizionali connessi con la guida dei veicoli delle categorie C, D, E. La validità della patente in questi casi non può essere superiore a due anni. Per la conferma e la revisione valgono le stesse modalità.

F. Sostanze psicoattive.

La patente di guida non deve essere rilasciata o confermata ai candidati o conducenti che si trovino in stato di dipendenza attuale da alcool, stupefacenti o sostanze psicotrope né a persone che comunque consumino abitualmente sostanze capaci di compromettere la loro idoneità a guidare senza pericoli. Nel caso in cui tale dipendenza sia passata e non più attuale la commissione medica locale, dopo aver valutato con estrema cautela il rischio di recidiva del singolo candidato o conducente, sulla base di idonei accertamenti clinici e di laboratorio, e dopo essersi eventualmente avvalsa della consulenza di uno specialista appartenente ad una struttura pubblica, può esprimere parere favorevole al rilascio o alla conferma. La commissione medica locale tiene in debito conto e valuta con estrema severità i rischi addizionali connessi con la guida di veicoli delle categorie C, D, E. La validità della patente in questi casi non può essere superiore a due anni. Per la conferma e la revisione valgono le stesse modalità.

G. Malattie del sangue.

La patente di guida non deve essere rilasciata né confermata ai candidati o conducenti colpiti da gravi malattie del sangue, salvo il caso in cui la possibilità di rilascio o di conferma sia espressamente

certificata da parte della commissione medica locale, la quale potrà avvalersi del parere di medici specialisti appartenenti a strutture pubbliche.

H. Malattie dell'apparato urogenitale.

La patente di guida non deve essere rilasciata nè confermata ai candidati o conducenti che soffrono di insufficienza renale grave.

Limitatamente ai candidati o conducenti per patenti delle categorie A, B, la patente di guida può essere rilasciata o confermata quando l'insufficienza renale risulti positivamente corretta a seguito di trattamento dialitico o di trapianto. La certificazione relativa deve essere rilasciata dalla commissione medica locale. La validità della patente non può essere superiore a due anni. Per la conferma e la revisione valgono le stesse modalità.

Allegati - Sommario

Gli allegati richiamati nel testo del presente regolamento sono ordinati in gruppi corrispondenti ai singoli Titoli.

Ogni gruppo è organizzato in:

- 1) Tabelle
- 2) Schemi
- 3) Modelli
- 4) Figure

N.B. - Per le misure dei simboli e delle iscrizioni contenute all'interno dei segnali stradali e non codificate nelle tabelle si dovrà procedere per ingrandimento fotografico, essendo i segnali stessi riprodotti in scala.

Allegati al Titolo I

Tabella I.1 Art. 18 - Modalità per il calcolo dell'indennizzo per eccezionale usura

DEFINIZIONE:

L'indennizzo per eccezionale usura (I) si calcola con la relazione:

$$I = L \cdot U$$

I = indennizzo per eccezionale usura.

L = lunghezza complessiva del percorso eseguito dal trasporto e/o trasporto eccezionale, espresso in km.

U = costo d'uso per eccezionale usura, espresso in lire/km.

A sua volta il costo d'uso (U) viene dedotto dalla seguente relazione:

$$U = U_a - U_l$$

U = costo d'uso per eccezionale usura, espresso in lire/km.

U_a = costo d'uso assoluto, in lire/km, cioè l'onere dell'usura della strada determinato dal veicolo oggetto del trasporto eccezionale e/o transito eccezionale, considerato nelle effettive condizioni di carico.

U_l = costo d'uso a massa massima a pieno carico legale, cioè l'onere per l'usura della strada determinato dallo stesso veicolo prima considerato, nell'ipotesi che esso proceda con un carico che determini una massa complessiva a pieno carico pari ai limiti massimi previsti dall'art. 62 del codice della strada.

DETERMINAZIONE DEI COSTI D'USO:

Entrambi i costi d'uso si calcolano con le relazioni:

$$U_a = \sum_{i=1}^n C_i \text{ (lire/km)}$$

i = indice relativo agli assi a terra di ogni unità veicolare.

C_i = costo d'uso per asse del convoglio che viene desunto, a seconda dei carichi e della conformazione degli assi, dalle tabelle I.2 e I.3, dei costi d'uso per asse, assumendo il valore corrispondente (o più prossimo) al reale carico sull'asse considerato (*q*).

$$U_l = \sum_{i=1}^n C_{i^*} \text{ (lire/km)}$$

C_{i}* = viene dedotto dalle stesse tabelle in corrispondenza del carico *q**, pari a:

$$q^* = \frac{P}{E} \times q$$

P = massa massima ammissibile a pieno carico legale della singola unità veicolare.

E = massa effettiva della singola unità veicolare nelle condizioni del considerato transito e/o trasporto eccezionale.

Tabella I.2 Art. 18 - Costi d'uso per asse per l'anno 1993

CARICHI PER ASSE IN QUINTALI	TIPO DI ASSE									
	S C2	G	C4V	C4L	C8	MG	TSS	TSG	2xC4L	4xC4L
	LIRE/KM									
0-30	0	0	0	0	0	0	0	0	0	0
35	0	0	0	0	0	0	0	0	0	0
40	7	2	0	0	0	0	0	0	0	0
45	10	2	3	0	0	0	0	0	0	0
50	16	3	7	0	0	0	0	0	0	0
55	22	5	10	0	0	0	0	0	0	0
60	35	9	19	3	7	0	0	0	0	0
65	83	12	29	7	10	0	3	0	0	0
70	138	17	41	10	14	0	5	0	0	0
75	195	22	54	14	19	0	9	0	0	0
80	261	29	59	19	24	0	10	0	0	0
85	328	36	85	26	29	0	14	0	0	0
90	403	45	104	35	38	0	16	2	0	0
95	484	54	123	43	48	0	19	3	0	0
100	574	64	145	54	60	0	22	5	0	0
105	670	81	180	69	76	0	28	7	0	0
110	781	102	225	86	93	202	33	7	0	0
115	938	130	282	105	114	250	41	10	3	0
120	1047	161	356	128	138	317	50	12	5	0
125	1193	194	632	206	166	420	85	16	9	0
130	1343	228	911	285	195	550	119	17	10	0
135	1503	268	1189	366	225	710	159	21	14	0
140	1672	311	1469	449	257	870	199	24	16	0
145	1854	449	1749	532	295	1030	240	29	19	0
150	2044	608	2030	615	339	1220	282	33	21	0
155	2244	771	2314	700	391	1430	330	38	24	0
160	2456	938	2602	786	456	1630	377	43	28	0
165	2677	1132	2896	876	539	0	425	48	33	0
170	2098	1332	3224	969	624	0	473	52	38	0
175	3151	1538	3622	1070	710	0	527	59	45	0
180	3402	1752	4054	1175	798	0	581	64	50	0
185	3665	1979	4539	1293	886	0	639	71	57	0
190	3940	2219	5025	1422	976	0	698	78	62	0
195	4227	2474	5511	1569	1070	0	764	85	71	0
200	4522	2746	5996	1737	1166	0	828	92	78	0

CARICHI PER ASSE IN QUINTALI	TIPO DI ASSE									
	S C2	G	C4V	C4L	C8	MG	TSS	TSG	2xC4L	4xC4L
	LIRE/KM									
210	0	3363	0	0	1305	0	966	118	100	0
220	0	3974	0	0	1633	0	1126	147	124	0
230	0	0	0	0	2203	187	152	3	0	0
240	0	0	0	0	3292	0	1510	232	185	5
250	0	0	0	0	4584	0	0	280	0	0
260	0	0	0	0	5875	0	0	328	0	10
270	0	0	0	0	7517	0	0	387	0	14
280	0	0	0	0	9158	0	0	449	0	16
290	0	0	0	0	10757	0	0	648	0	19
300	0	0	0	0	12355	0	0	878	0	21
310	0	0	0	0	0	0	0	1111	0	24
320	0	0	0	0	0	0	0	1353	0	28
330	0	0	0	0	0	0	0	1634	0	33
340	0	0	0	0	0	0	0	1922	0	38
350	0	0	0	0	0	0	0	2217	0	45
360	0	0	0	0	0	0	0	2526	0	50
370	0	0	0	0	0	0	0	2852	0	57
380	0	0	0	0	0	0	0	3199	0	62
390	0	0	0	0	0	0	0	3568	0	71
400	0	0	0	0	0	0	0	3959	0	78
410	0	0	0	0	0	0	0	0	0	90
420	0	0	0	0	0	0	0	0	0	100
430	0	0	0	0	0	0	0	0	0	114
440	0	0	0	0	0	0	0	0	0	126
450	0	0	0	0	0	0	0	0	0	140
460	0	0	0	0	0	0	0	0	0	154
470	0	0	0	0	0	0	0	0	0	171
480	0	0	0	0	0	0	0	0	0	187
490	0	0	0	0	0	0	0	0	0	126
500	0	0	0	0	0	0	0	0	0	126
510	0	0	0	0	0	0	0	0	0	126
520	0	0	0	0	0	0	0	0	0	126
530	0	0	0	0	0	0	0	0	0	126
540	0	0	0	0	0	0	0	0	0	126
550	0	0	0	0	0	0	0	0	0	0

Tabella I.3 Art. 18 - Definizione dei tipi di asse considerati nella tabella I 2

Assi singoli

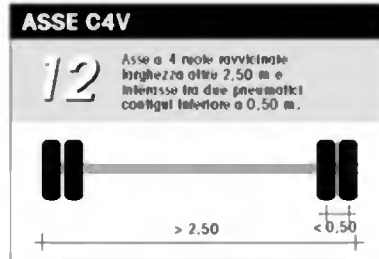
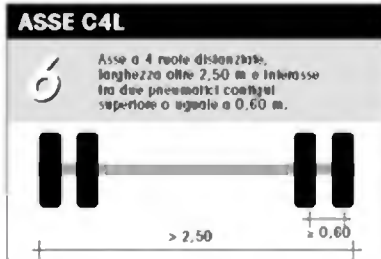
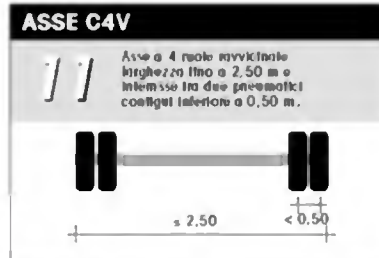
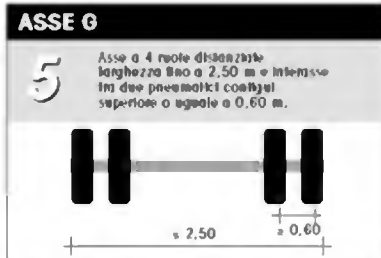
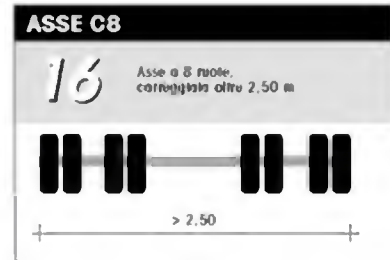
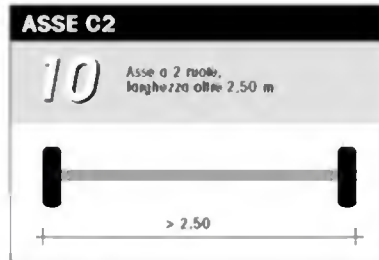
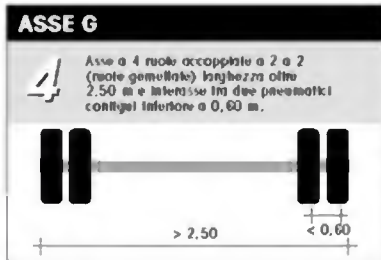
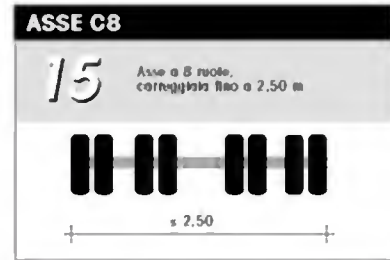
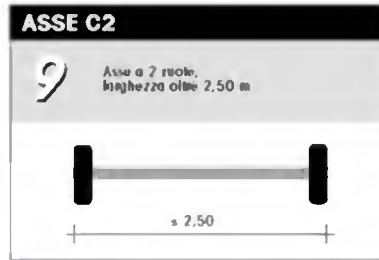
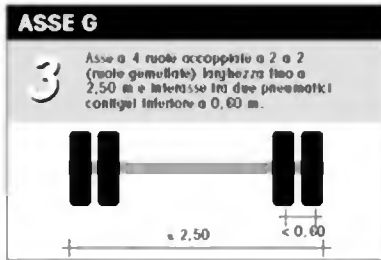
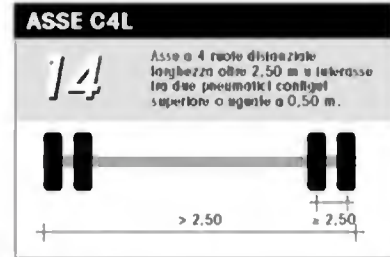
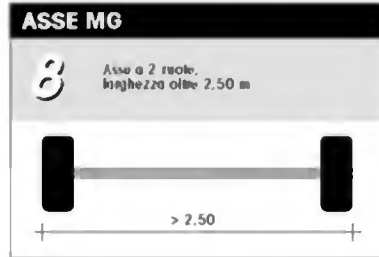
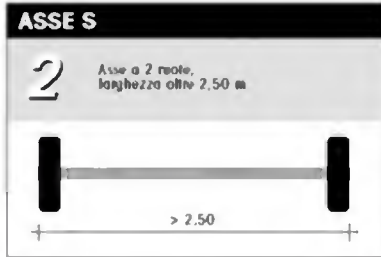
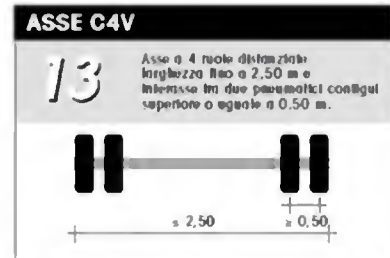
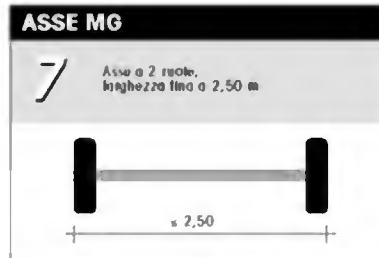
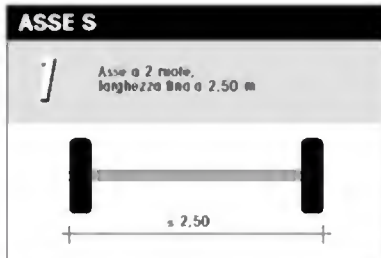

Assi tandem e quadrupli

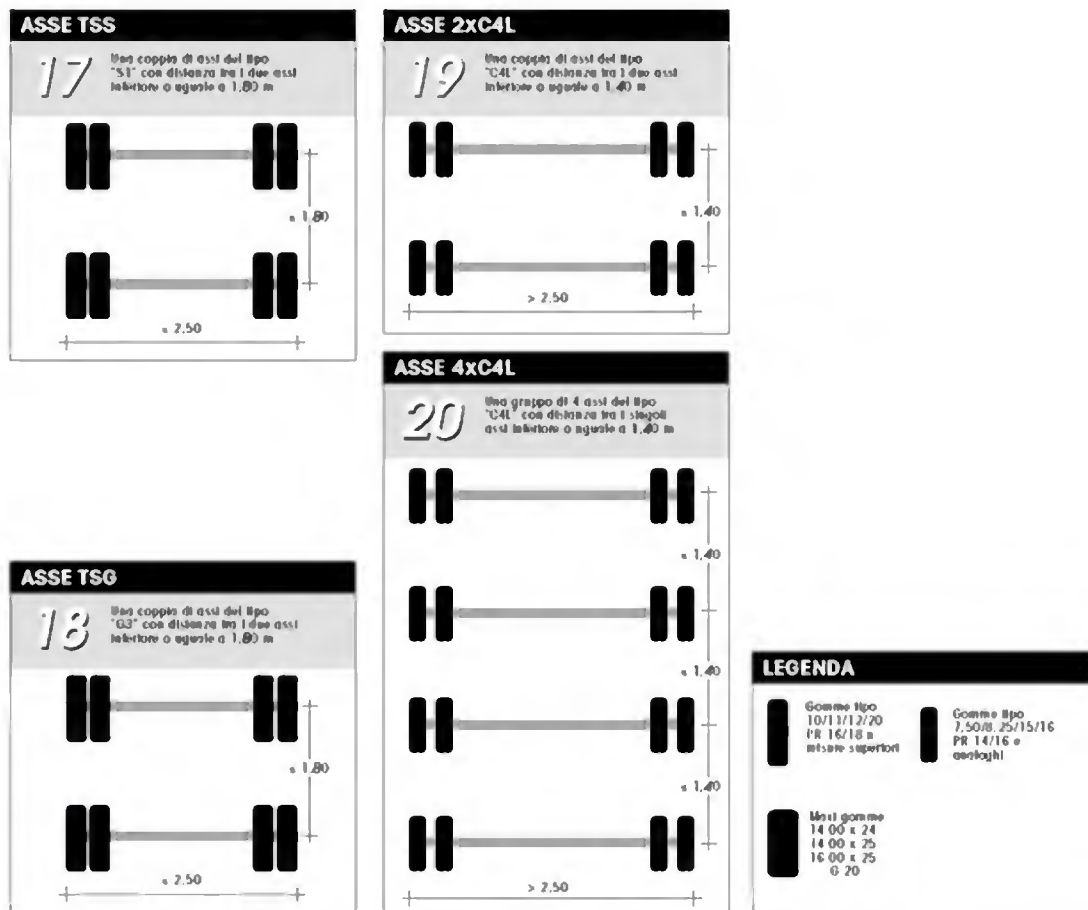

Gli indennizzi indicati nella tabella I.2 per gli assi tandem e quadrupli si riferiscono al carico complessivo gravante sul gruppo di assi considerato.

Ove si riscontrino gruppi di assi non riconoscibili esattamente come assi tandem o quadrupli, così come definiti ai punti 17), 18), 19) e 20), essi si considerano come assi singoli, ad esempio:

n. 3 o più assi del tipo "S" corrispondono ad "S + S + S";

n. 5 o più assi del tipo "C4L" corrispondono a "C4L + C4L + C4L + C4L + C4L".

Per i tipi di assi e pneumatici non contemplati nella presente tabella, l'ente o società rilasciante l'autorizzazione provvederà a valutazione per similitudine; se il carico per asse non risulti nella tabella stessa, si provvederà per interpolazione lineare.

Figura I.1 Art. 23 e Figura I.2 Art. 24

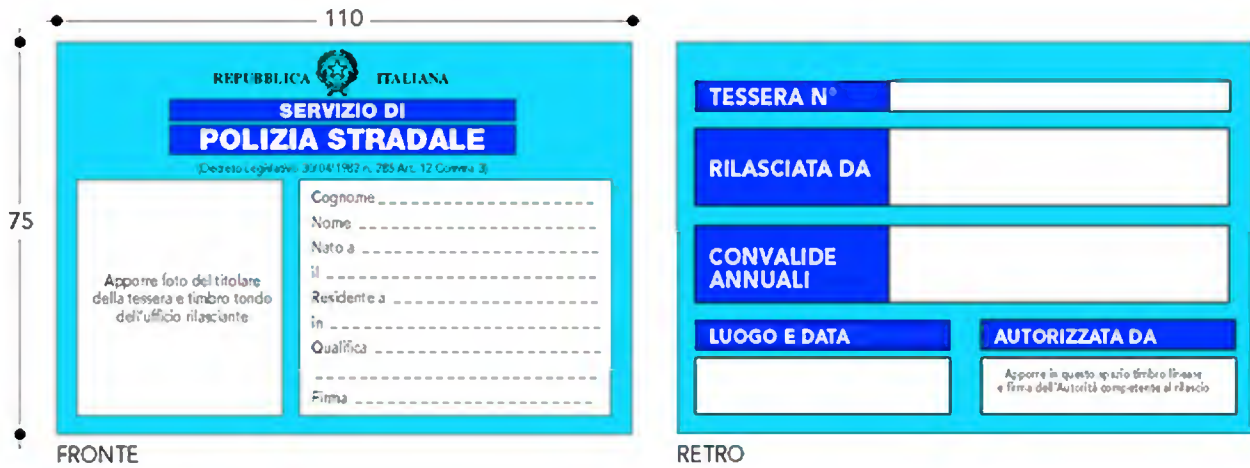
**Figura I 1 Art. 23****TESSERA DI RICONOSCIMENTO**

(dimensioni in millimetri)

Tipo della tessera di riconoscimento di cui deve essere dotato il personale qualificato ad espletare i servizi di polizia stradale di cui all'articolo 11, comma 1, lettere a) ed e) del codice.

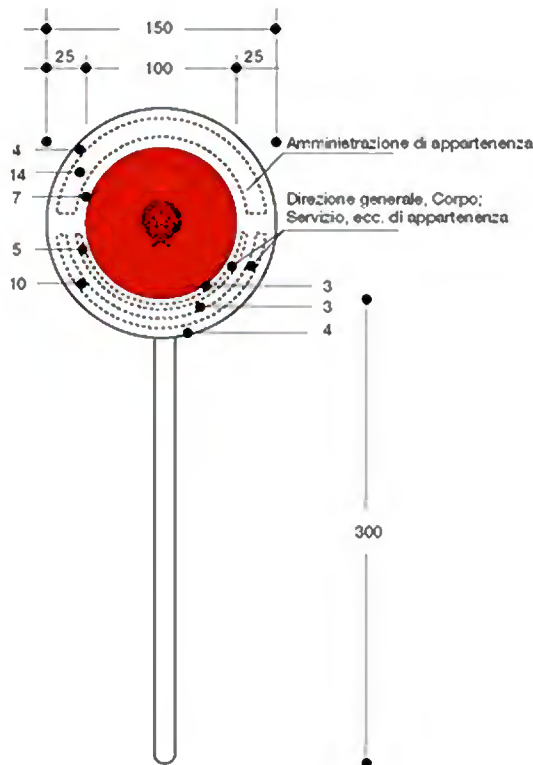
**Figura I 2 Art. 24****SEGNALE DISTINTIVO PER L'ESPLETAMENTO DEL SERVIZIO DI POLIZIA STRADALE**

(dimensioni in millimetri)

Tipo e dimensioni del segnale distintivo del quale è munito il personale cui spetta la prevenzione e l'accertamento delle violazioni in materia di circolazione stradale. Entro le righe punteggiate sono riportati gli estremi della Amministrazione e dell'ufficio di appartenenza del funzionario.

Allegati al Titolo II - Parte I

Tabelle II.1, II.2, II.3, II.4, II.5, II.6, II.7, II.8, II.9, II.10, II.11, II.12 Art. 80

DIMENSIONI

Sono indicate le dimensioni dei cartelli stradali e dei pannelli integrativi ammissibili (misure in centimetri)



Tabella II 1 - Triangolo

	A (lato virtuale)	C	E	R
piccolo	60	1	5,5	3
normale	90	1,5	8	4,5
grande	120	1,8	12	6

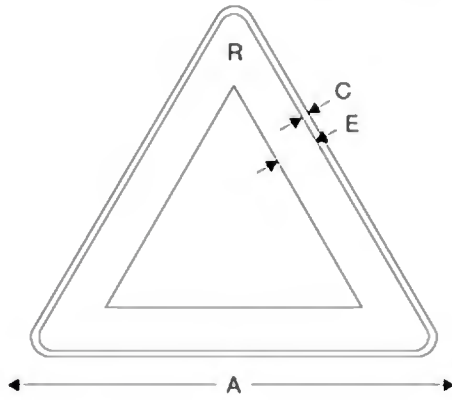

Tabella II 2 - Cerchio "divieto"

	C	E	R
piccolo	0,8	40	5
normale	1	60	7,5
grande	1,5	90	11

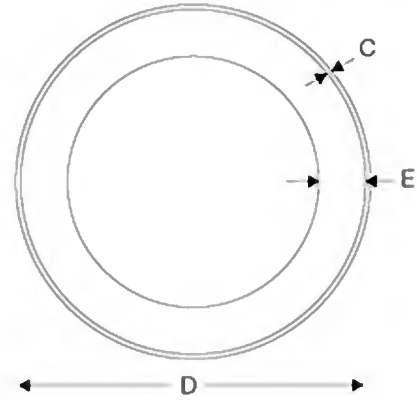

Tabella II 3 - Cerchio "obbligo"

	C	D
piccolo	0,8	40
normale	1	60
grande	1,5	90

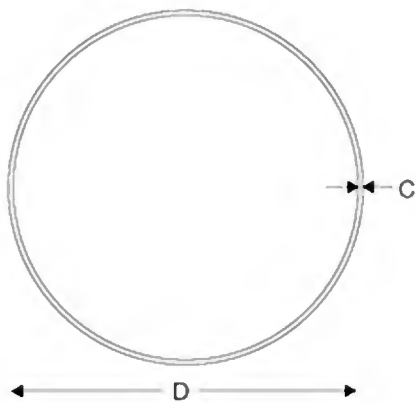

Tabella II 4 - Ottagono

	A	B	C	D
piccolo	60	20	2	50
normale	90	30	3	75
grande	120	40	4	100

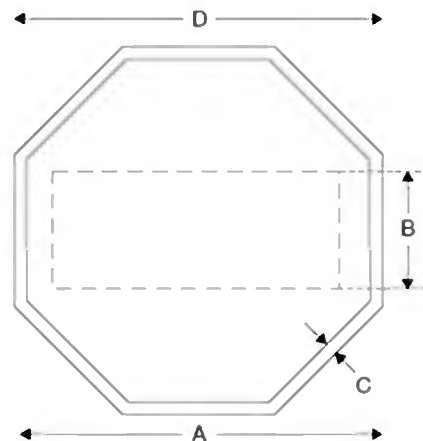

Tabella II 5 - Quadrato (disposto con diagonale verticale)

	A (lato)	B	C	Q	R	S
piccolo	40	0,3	0,6	25	2,5	0,6
normale	60	0,5	1	40	3,5	1
grande	90	0,8	1,5	60	5,5	1,5

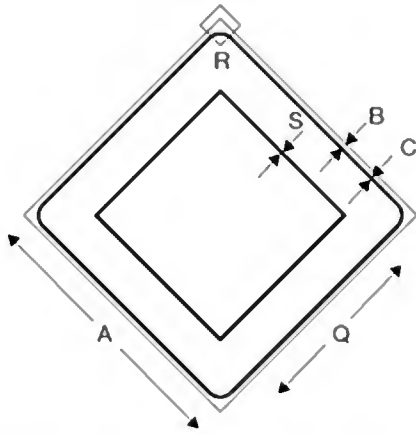

Tabella II 6 - Quadrato

	A (lato)	B	C	R
piccolo	40	0,3	0,6	2,5
normale	60	0,5	1	3,5
grande	90	0,8	1,5	5,5

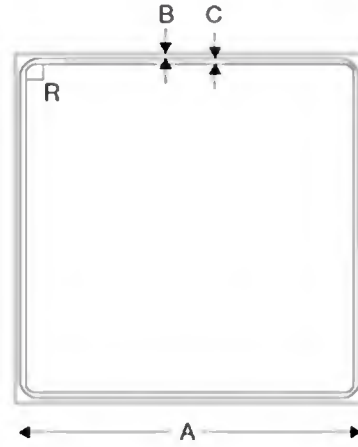

Tabella II 7 - Rettangolare "indicazione"

	A (base)	B	C	D	R
ridotto	40	60	0,8	0,4	3
piccolo	60	90	1,2	0,6	4,5
normale	90	135	1,6	0,8	7
grande	135	200	2,6	1,3	10

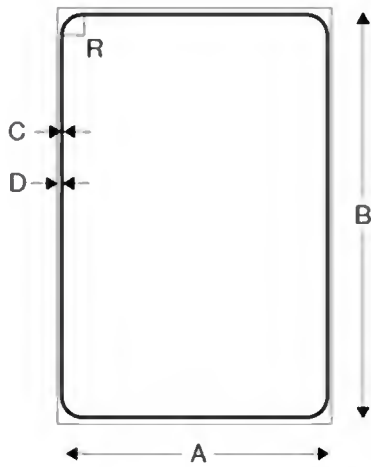

Tabella II 8 - Rettangolare "servizi"

	A (base)	B	C	D	Q	R
piccolo	40	60	0,8	0,4	30	3
normale	60	90	1,2	0,6	45	4,5
grande	90	135	1,6	0,8	65	7

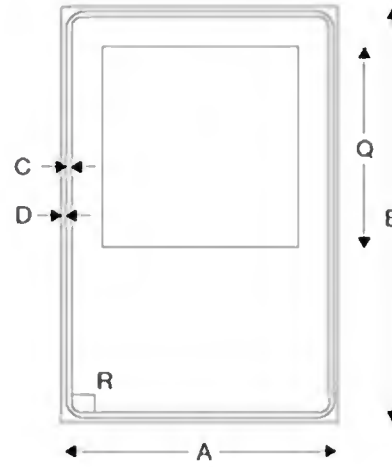

Tabella II 9 - Pannello integrativo di segnali quadrati o rettangolari*

	A	B	C	R
ridotto	40	0,3	0,6	2,5
piccolo	60	0,5	1	3,5
normale	90	0,8	1,5	5,5
grande	135	1	2	8,5

* nel caso di pannello rettangolare l'altezza sarà 1/3 del lato maggiore

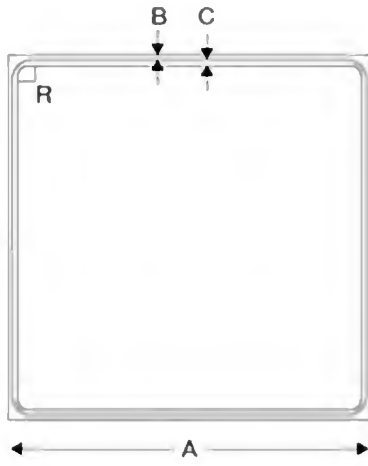

Tabella II 10 - Pannello integrativo di segnali triangolari*

	A	B	C	D	R
piccolo	53	0,3	0,6	18	2
normale	80	0,4	0,8	27	3
grande	105	0,5	1	35	4

* nel caso di pannello quadrato D=A

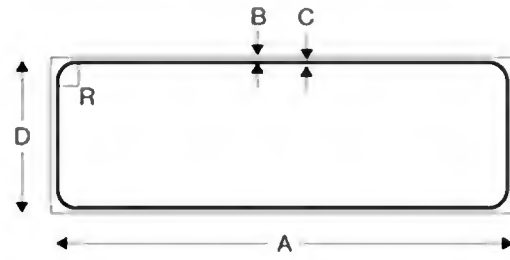

Tabella II 11 - Pannello integrativo di segnali circolari*

	A	B	C	D	R
piccolo	33	0,3	0,6	17	2
normale	50	0,4	0,8	25	3
grande	75	0,5	1	33	4

* nel caso di pannello quadrato D=A

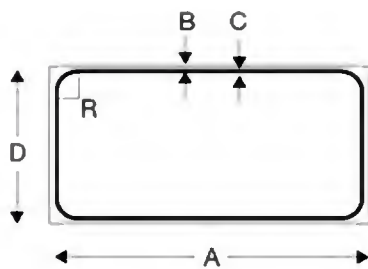

Tabella II 12 - Pannello integrativo modello 5

	A	B	C	D	R
piccolo	10	0,2	0,4	25	2
normale	15	0,3	0,6	35	2,5
grande	25	0,4	0,8	50	3

Tabella II.13/a Art. 80

Segnali di direzione Urbani (Iscrizioni su una singola riga)

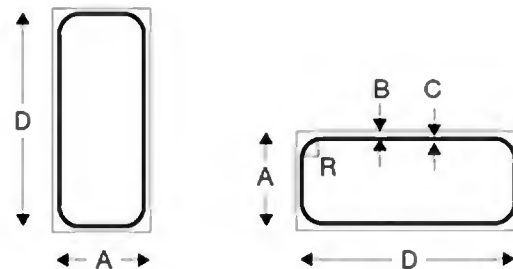
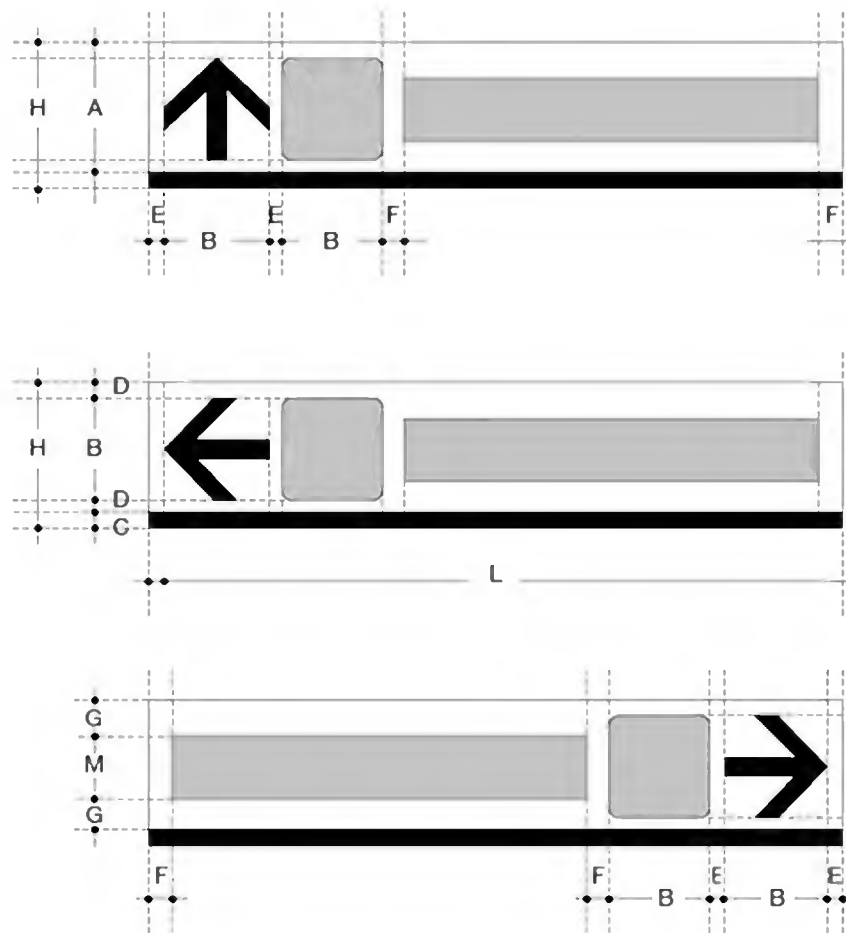

Dimensioni in cm

	A	B	C	D	E	F	G	H	L	M
piccolo	18,5	15,5	1,5	1,5	2	4	5,25	20	100	8
normale	23	18	2	2,5	3	4	6,5/7,5	25	125	10/8
grande	27,5	21,5	2,5	3	3	4	7,75	30	150	12

Tabella II.13/b Art. 80

Segnali di direzione Urbani (Iscrizioni su due righe)

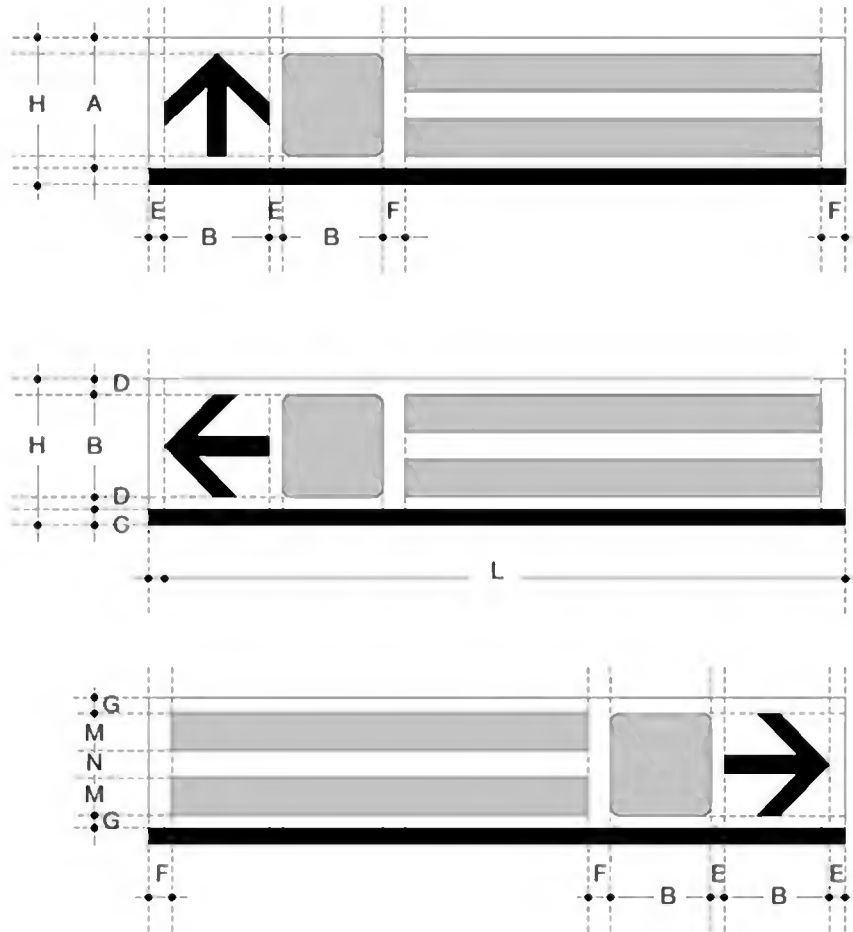

Dimensioni in cm

	A	B	C	D	E	F	G	H	L	M	N
piccolo	28	15,5	2	6,25	3	4	3,5	30	100	8	5
normale	32,5	18	2,5	7,25	3	4	4	35	125	10	4,5
grande	37	21,5	3	7,75	3	4	4	40	150	12	5

Allegati al Titolo II - Parte II

Tabella II.14/a Art. 80

Segnali di direzione Extraurbani (Iscrizioni su una singola riga)

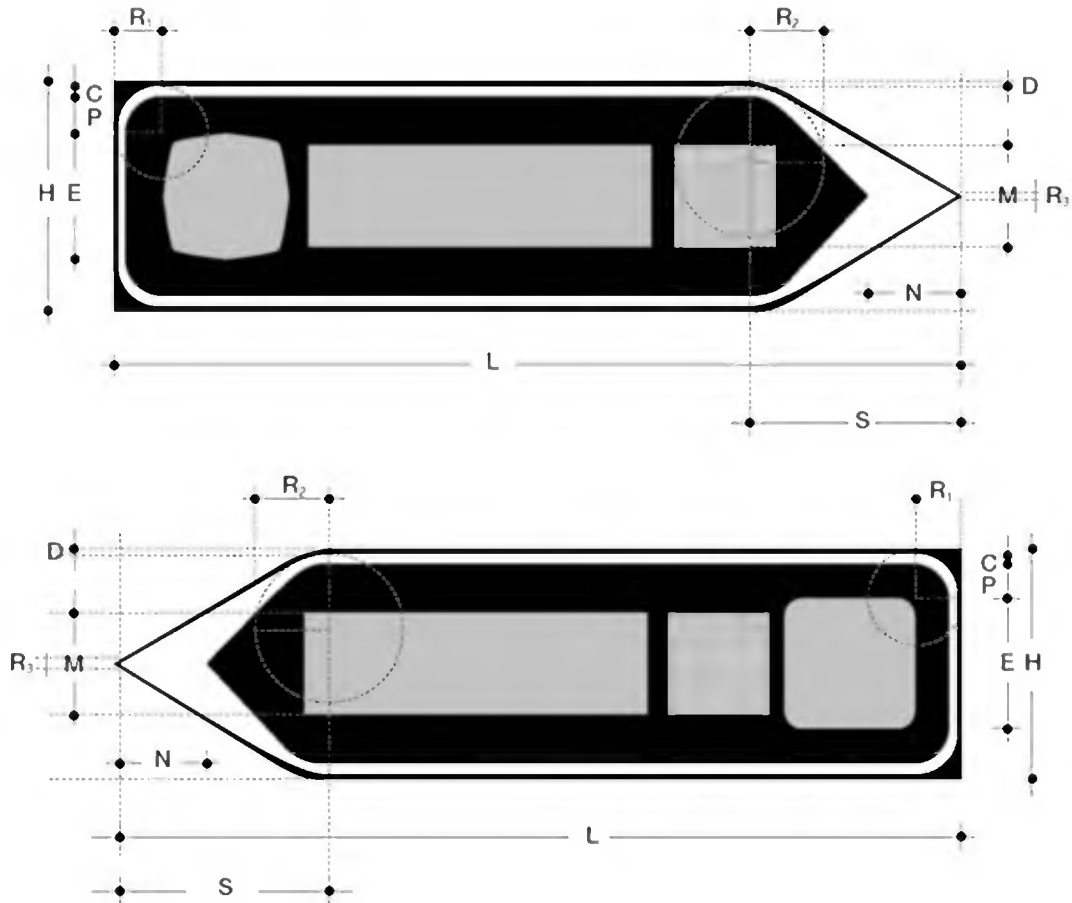

Dimensioni in cm

	C	D	E	H	L	M	N	R ₁	R ₂	R ₃	P	S
piccolo	1	0,5	17	30	130	14	12	6	10	1,5	5	28,5
normale	1,5	1	22	40	150	18	15,5	8	13	2	6,5	38
grande	3	1,5	38	70	250/400	32	27	14	23	2,5	11,5	60

N.B. Le cifre sono arrotondate per difetto o per eccesso al millimetro.

Tabella II.14/b Art. 80

Segnali di direzione Extraurbani (Iscrizioni su due righe)

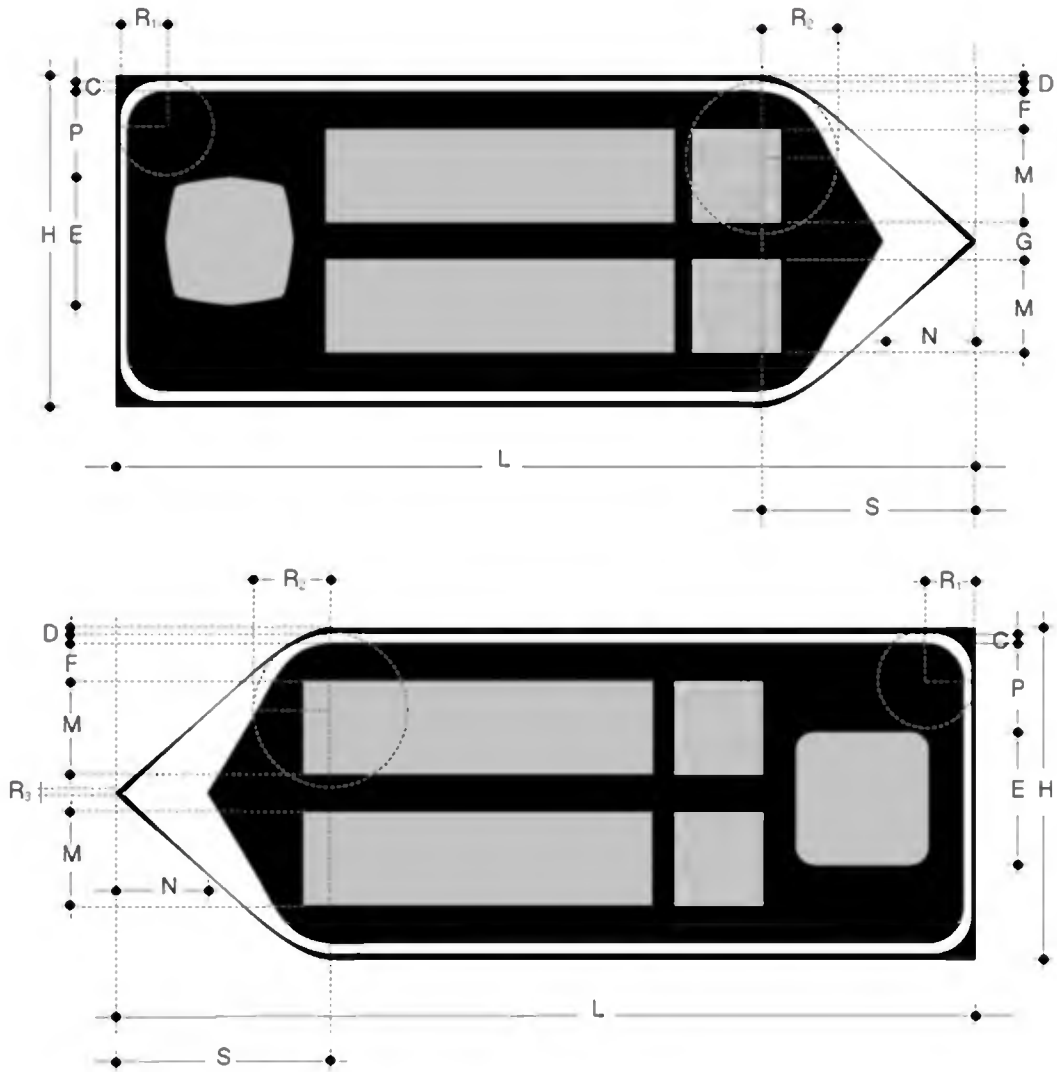

Dimensioni in cm

	C	D	E	H	L	M	N	R ₁	R ₂	R ₃	P	S	F	G
piccolo	1,5	1	22	40	150	12	15,5	8	13	2	6,5	38	3	5
normale	2	1	27	50	170	14	20	11	16	2	8,5	48	4,5	7
grande	3	1,5	38	70	250/400	20	27	14	23	2,5	11,5	60	6	9

N.B. Le cifre sono arrotondate per difetto o per eccesso al millimetro.

Tabella II.15 Art. 80

Segnali nome - strada

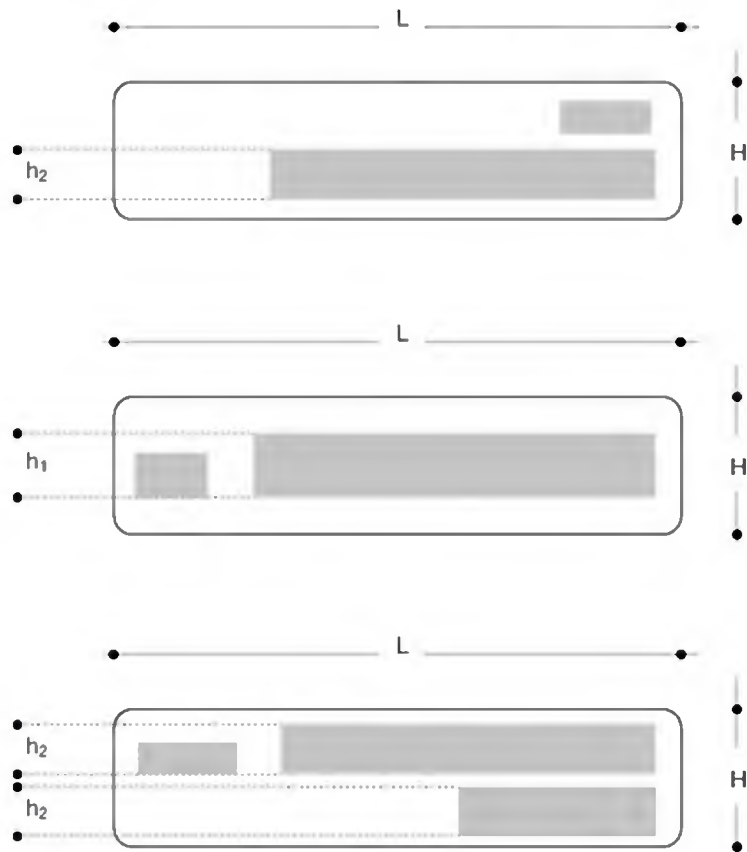

Dimensioni in cm

	H	h ₁	h ₂	L
piccolo	20	8	6	60-80
normale	25	10	8	80-100
grande	30	12	10	100-120-140

Le lunghezze indicate sono fisse e non sono ammesse misure intermedie. Le cornici seguono la regola di Tabella II.20. L'altezza dei termini: "via", "piazza", "viale" ecc. è pari circa alla metà dell'altezza del toponimo. Le iscrizioni che risultano più corte del cartello vanno impaginate sempre a partire dal lato del cartello sito dalla parte della strada esterna alla intersezione. Anche i nomi "via", "piazza", "viale", ecc., vanno allineati a partire dalla parte esterna, cioè in direzione della strada segnalata. Con lo stesso criterio possono essere indicati i numeri civici relativi al tratto di strada o le iscrizioni lunghe o bilingue (ultimo disegno).

Tabella II.16 Art. 80

Distanza di leggibilità in funzione dell'altezza delle lettere

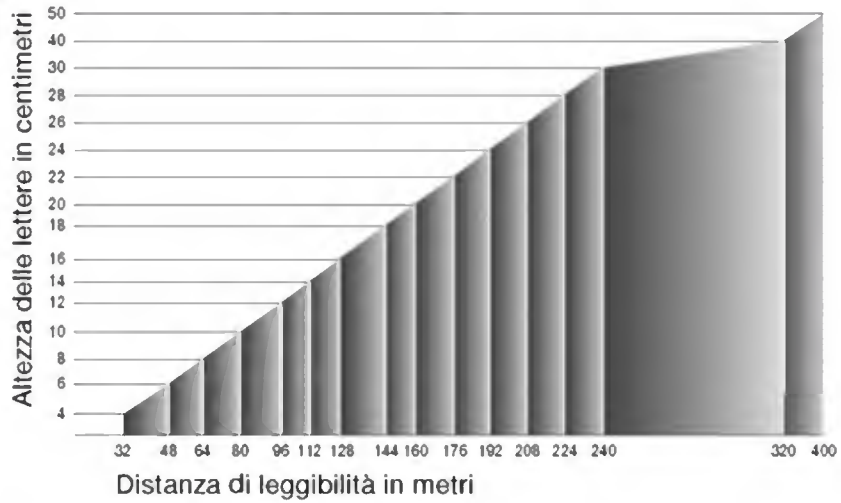
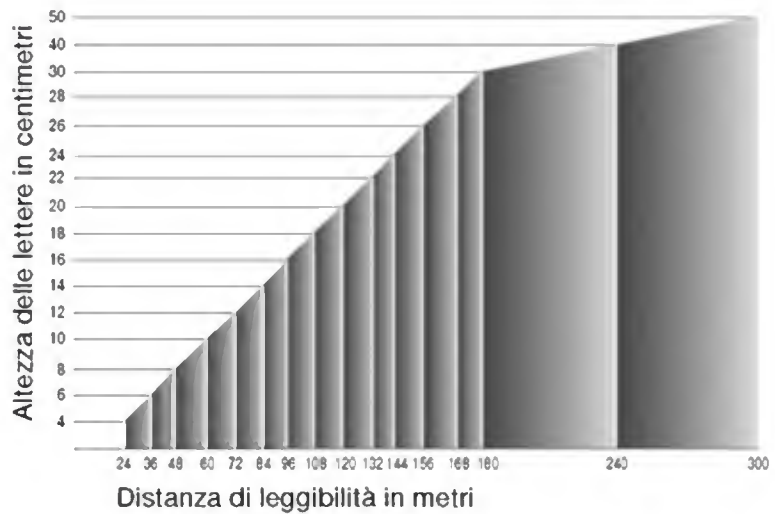
Alfabeti NORMALI**Alfabeti STRETTI**

Dimensioni in cm

La distanza di leggibilità delle iscrizioni non deve essere inferiore ai seguenti valori:

autostrade e strade extraurbane principali	150 m
strade extraurbane secondarie e urbane di scorrimento	100 m
altre strade	60 m

Tabella II.17 Art. 80

Determinazione dell'altezza delle lettere in funzione della velocità

IN UN SEGNALE DI INDICAZIONE COMPOSTO DA PIÙ DI DUE RIGHE, PER DETERMINARE L'ALTEZZA MINIMA DELLE LETTERE IN FUNZIONE DELLA VELOCITÀ LOCALE PREDOMINANTE, SI ADOTTA IL SEGUENTE METODO:

Si calcola prima la velocità locale predominante con la relazione:

$$V = \frac{v}{3,6}$$

$V = m/s$ (*metri al secondo*)

$v =$ *velocità locale predominante espressa in km/ora*

Si determina quindi la distanza di leggibilità con la formula empirica:

$$D = N \cdot V$$

$D =$ *disdtanza di leggibilità espressa in metri*

$N =$ *numero di righe di iscrizione*

$V =$ *velocità locale predominante come sopra determinata*

L'altezza minima delle lettere si ricava dalle formule:

Alfabeti NORMALI

$$H = \frac{D}{8}$$

Alfabeti STRETTI

$$H = \frac{D}{6}$$

$H =$ *altezza minima espressa in centimetri*

$D =$ *distanza di leggibilità espressa in metri*

Allegati al Titolo II - Parte III

Tabella II.18 Art. 80

Spaziatura fra le lettere

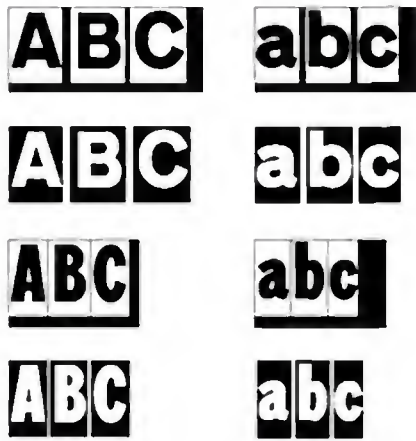

La spaziatura fra le lettere è costante per un dato alfabeto.

I rettangoli intorno alle singole lettere dei vari alfabeti (Tabella II.22) forniscono il valore ottimale per ogni singola lettera.

Tabella II.19 Art. 80

Spaziatura fra righe e margini

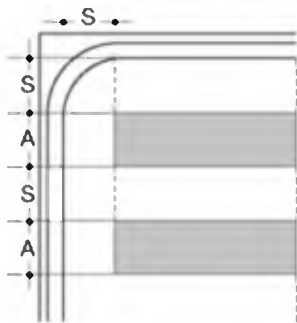

Per la chiarezza e la leggibilità il valore S degli intervalli tra le righe e lo stacco dai margini e dalla cornice non deve di norma essere inferiore al valore A dell'altezza delle lettere maiuscole o minuscole alte.

Tabella II.20 Art. 80

Dimensioni delle cornici



Tale spaziatura è indipendente dalla lunghezza delle parole, pertanto le parole corte non devono essere superspaziate, anche in presenza di esuberanza di spazio nel cartello.

S = Margini minimi superiori, inferiori e laterali di ogni iscrizione ed intervalli fra le righe

A = Altezza lettere maiuscole o minuscole alte

Tali intervalli, margini e distacchi influenzano il giusto contrasto tra iscrizioni e fondo del cartello.

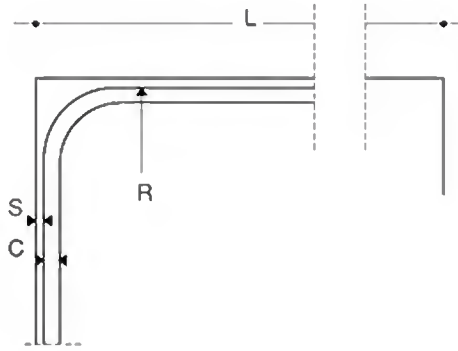

- L = lato più lungo del cartello
 R = raggio esterno in comune
 S = margine fra filo esterno del cartello e filo comune
 C = spessore comune
 I = lato minore del cartello

CARTELLI IN CUI $\frac{L}{I}$ È UGUALE
 O INFERIORE A 2

R = 6% di L
 S = 1/2 di C
 C = 1,5% di L

CARTELLI IN CUI $\frac{L}{I}$ È
 MAGGIORE DI 2

R = 6% di $\frac{L+I}{2}$
 S = 1/2 di C
 C = 1,5% di $\frac{L+I}{2}$

CORNICE DI STACCO FRA ZONE DI COLORE

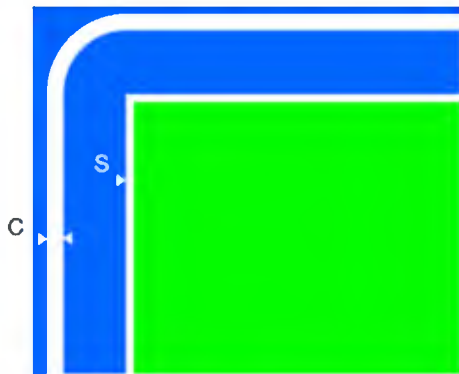

- C = Spessore cornice generale del cartello
 S = Spessore filo bianco del distacco fra colori
 negli accostamenti blu - verde - marrone
 e spessore del filo nero di distacco
 negli accostamenti bianco - giallo = $\frac{1}{2}$ C

Le cornici dei cartelli sono un elemento essenziale per la corretta percezione dei segnali stradali in quanto contribuiscono alla definizione del bersaglio ottico sullo sfondo.

La tabella indica parametri e formule per dimensionare le cornici dei segnali di indicazione quadrati, rettangolari e quelli fortemente rettangolari.

Tabella II.21 Art. 80

Impaginazione grafica dei segnali di indicazione



I due blocchi distinti di iscrizioni devono essere chiaramente separati fra di loro. Prima occorre impaginare i due blocchi, poi disegnare la freccia o le frecce. Ciò che è importante non è la simmetria delle frecce quanto che le indicazioni appaiano a prima vista chiare, espressive ed inequivocabili.



I criteri di base della impaginazione sono:

- lasciare corretti margini e campi intorno alle iscrizioni
- allineare gli elementi compositivi a destra o a sinistra o al centro
- separare in blocchi distinti le indicazioni appartenenti alle varie direzioni e governate da una freccia
- rispettare le norme sugli alfabeti e quelle delle spaziature tra lettere e tra righe
- non "caricare" il cartello di troppe indicazioni e semplificare o abbreviare quelle indispensabili.

Tabella II.22/a Art. 125

Alfabeto normale positivo minuscolo



A B C D

In questo cartello autostradale di PREAVVISO DI USCITE lo spazio "A" lascia un "campo" alla lunga freccia, lo spazio "B" allinea numeri - autostrade ed i due "blocchi" delle destinazioni, lo spazio "C" allinea a destra e sinistra le iscrizioni, e lo spazio "D" di destra è il "campo" residuo tra cornice ed allineamento a destra dei due "blocchi" destinazioni.

L'altezza dei pannelli di distanza o di estesa relativi a preavvisi di intersezione, a segnali di preselezione e di itinerario, ecc. è conseguenza dell'applicazione delle regole della Tabella II 19. La distanza di leggibilità delle cifre contenute nei pannelli non deve essere inferiore a quella delle iscrizioni presenti nel segnale sovrastante.

Le regole essenziali per definire la grandezza dei caratteri e quindi le dimensioni da assegnare ai segnali di preavviso sono:

- determinare la distanza di leggibilità desiderata (Tabella II 17)
- scegliere il tipo di alfabeto (Tabella II 22)
- determinare l'altezza dei caratteri (Tabelle II 16 e II 17)
- dimensionare il cartello affinché contenga le indicazioni ritenute indispensabili

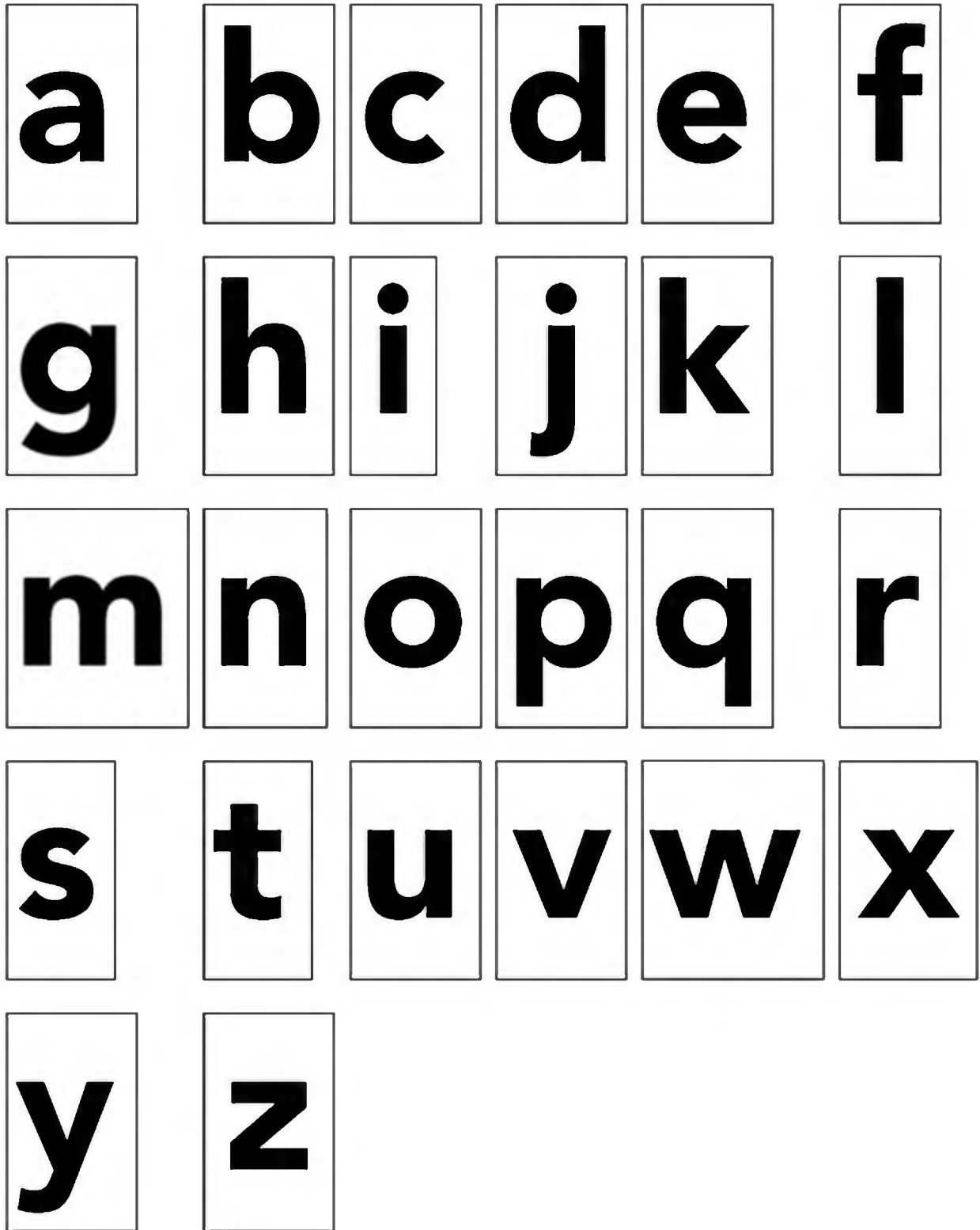

Allegati al Titolo II - Parte IV

Tabella II.22/b Art. 125

Alfabeto normale positivo maiuscolo



Tabella II.22/c Art. 125

Numeri normali positivi

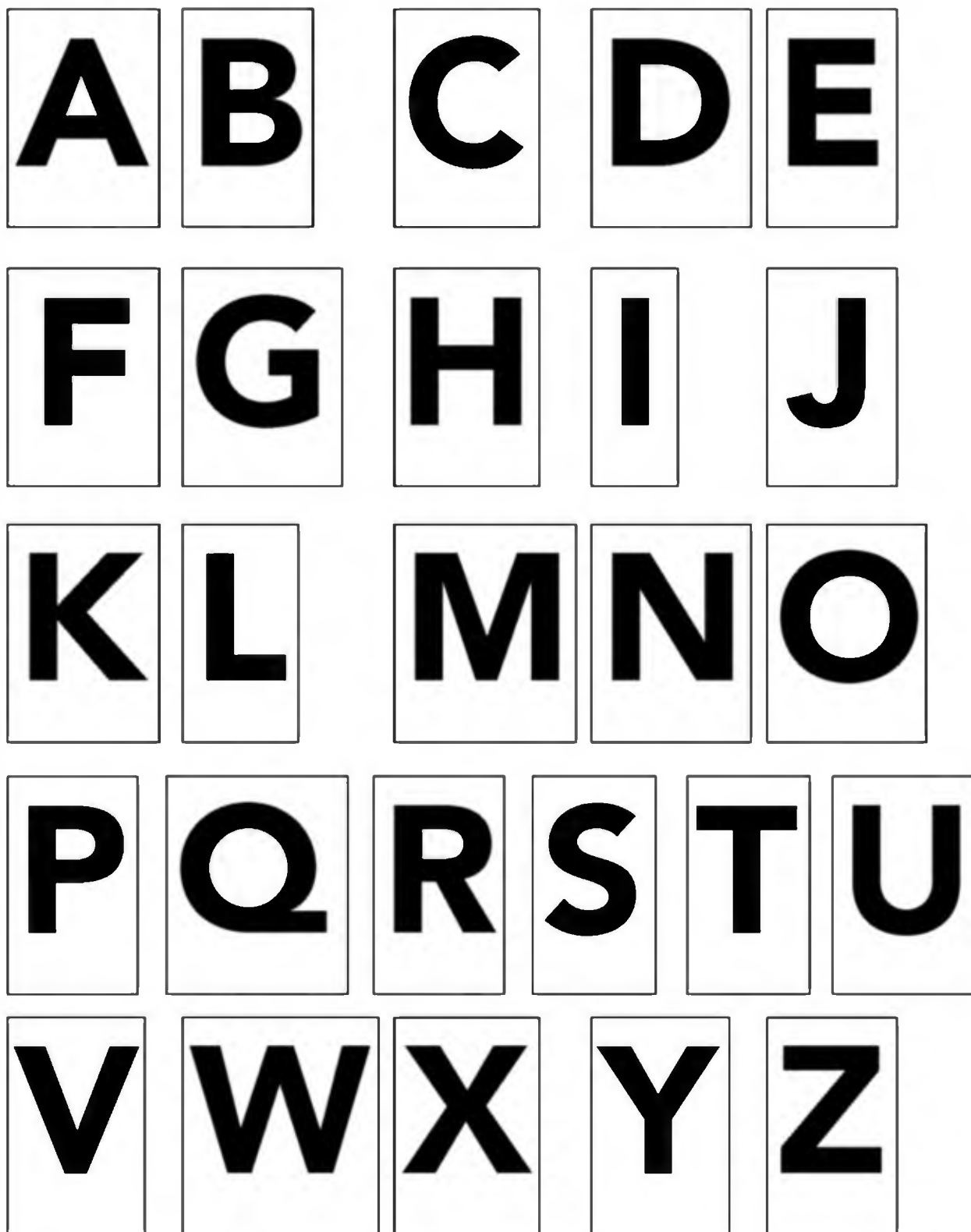

Tabella II.22/d Art. 125

Alfabeto normale negativo minuscolo

N.B. Le lettere degli alfabeti negativi sono già ridotte di circa il 15%.

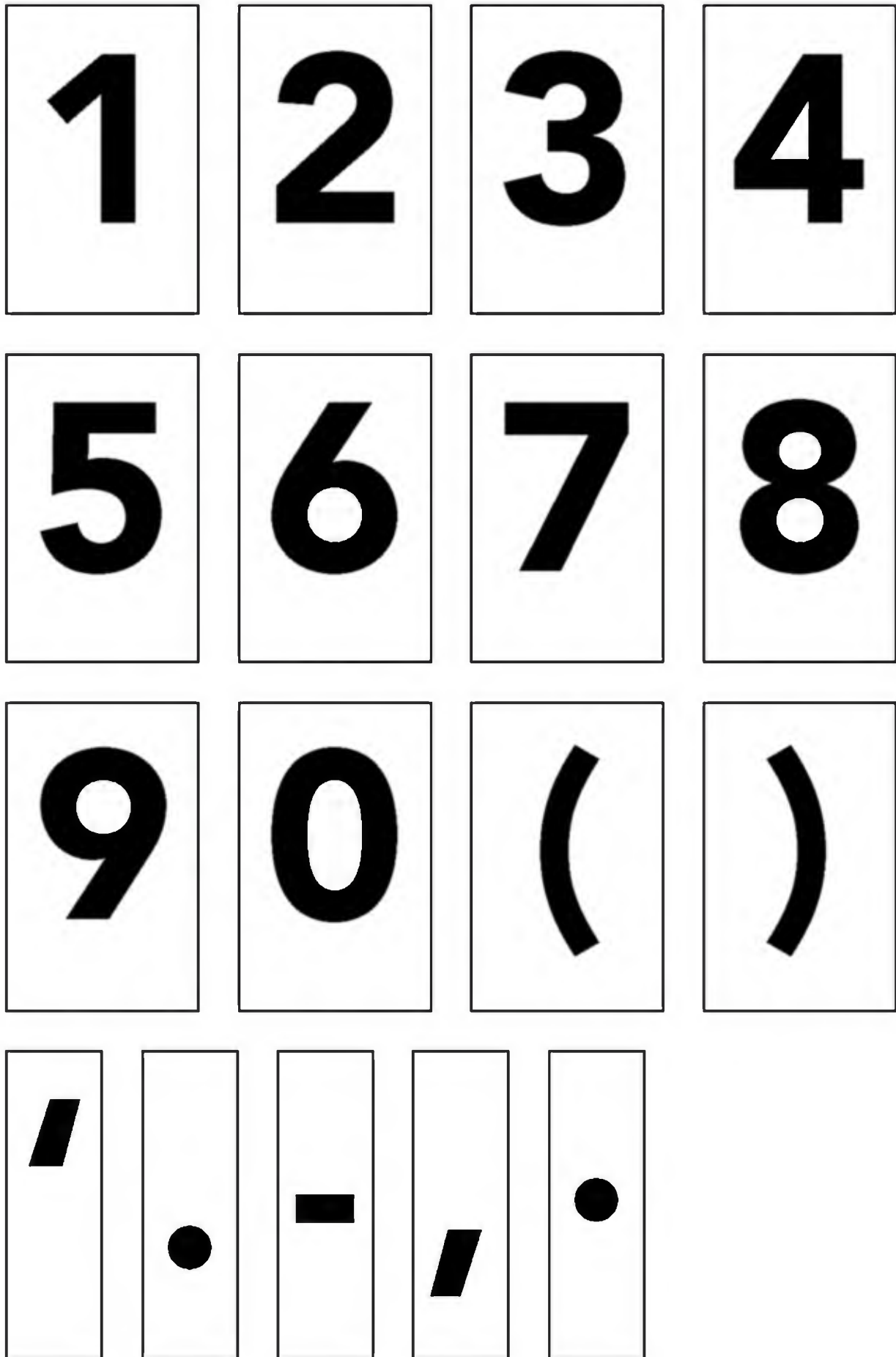

Tabella II.22/e Art. 125

Alfabeto normale negativo maiuscolo

N.B. Le lettere degli alfabeti negativi sono già ridotte di circa il 15%.

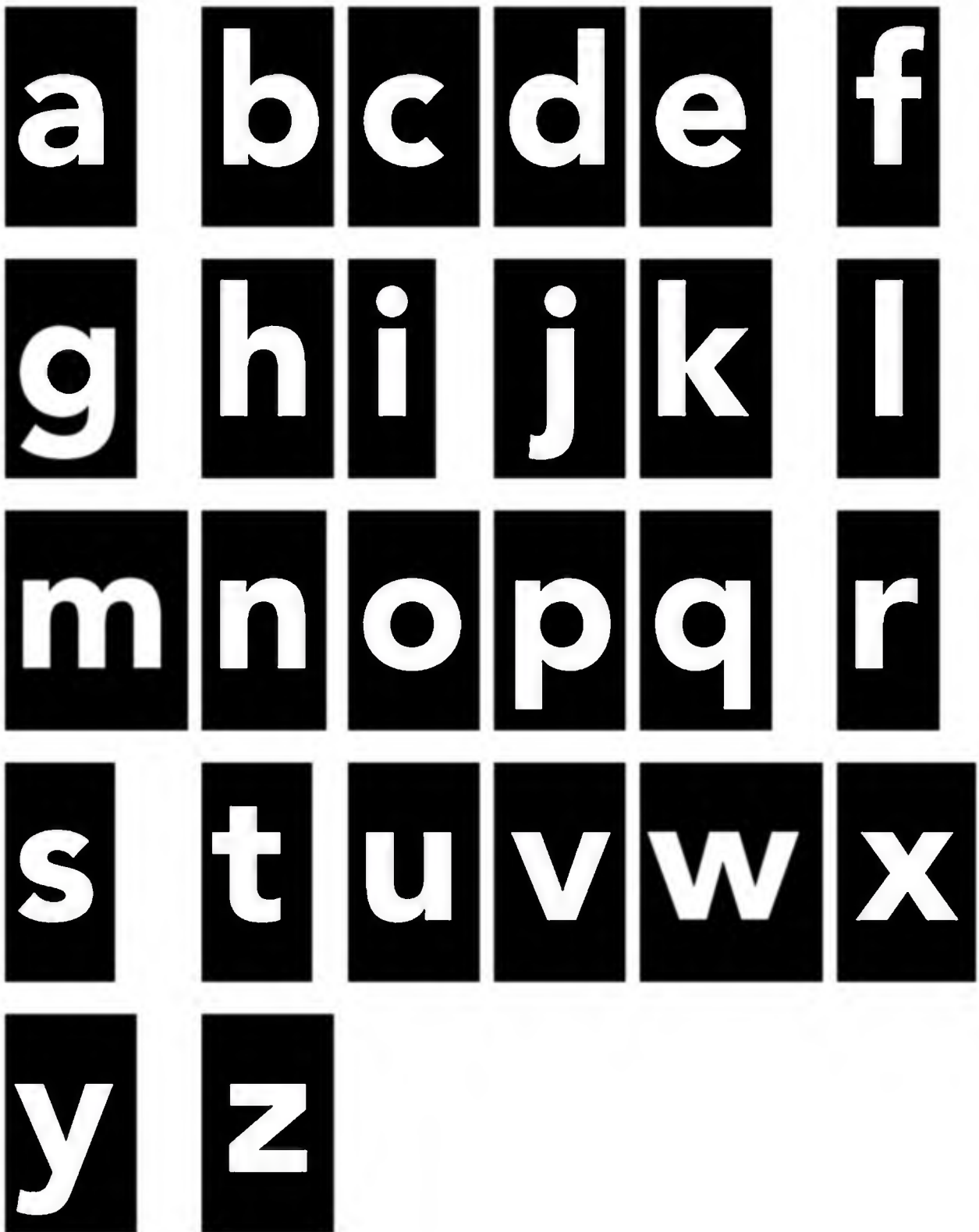

Tabella II.22/f Art. 125

Numeri normali negativi

N.B. I numeri negativi sono già ridotti di circa il 15%

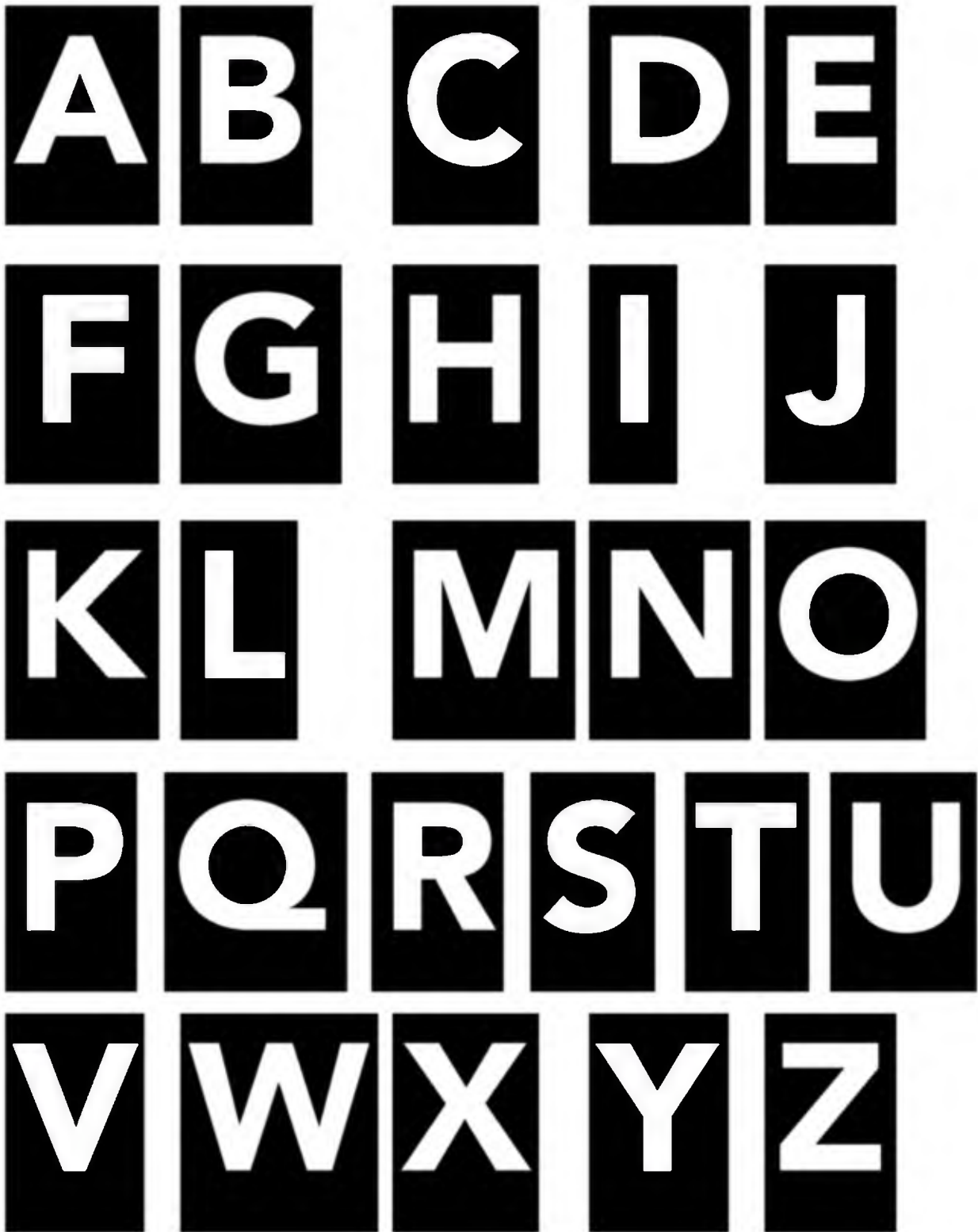
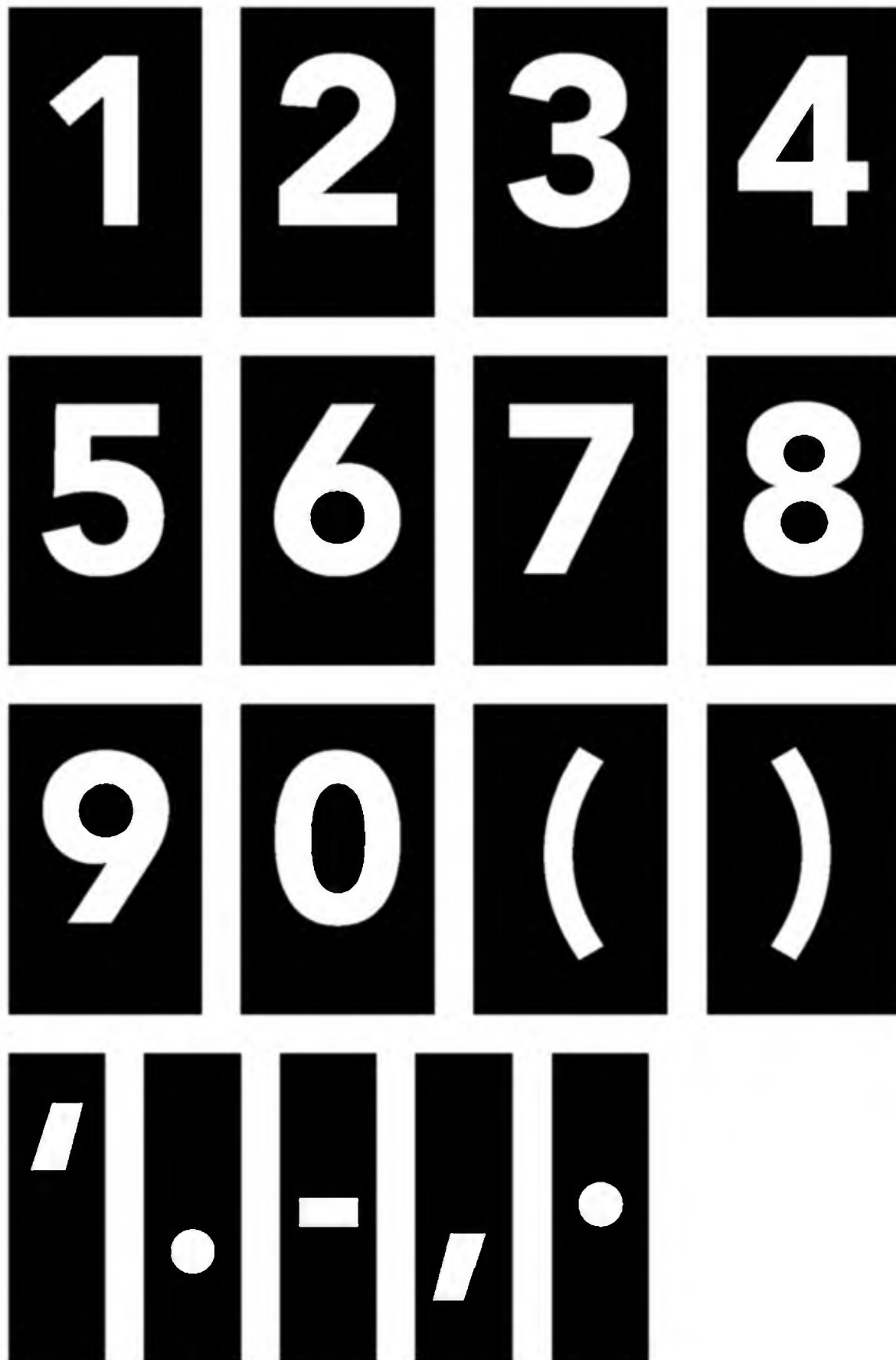

Allegati al Titolo II - Parte V

Tabella II.22/g Art. 125

Alfabeto stretto positivo minuscolo



Tabella II.22/h Art. 125

Alfabeto stretto positivo maiuscolo

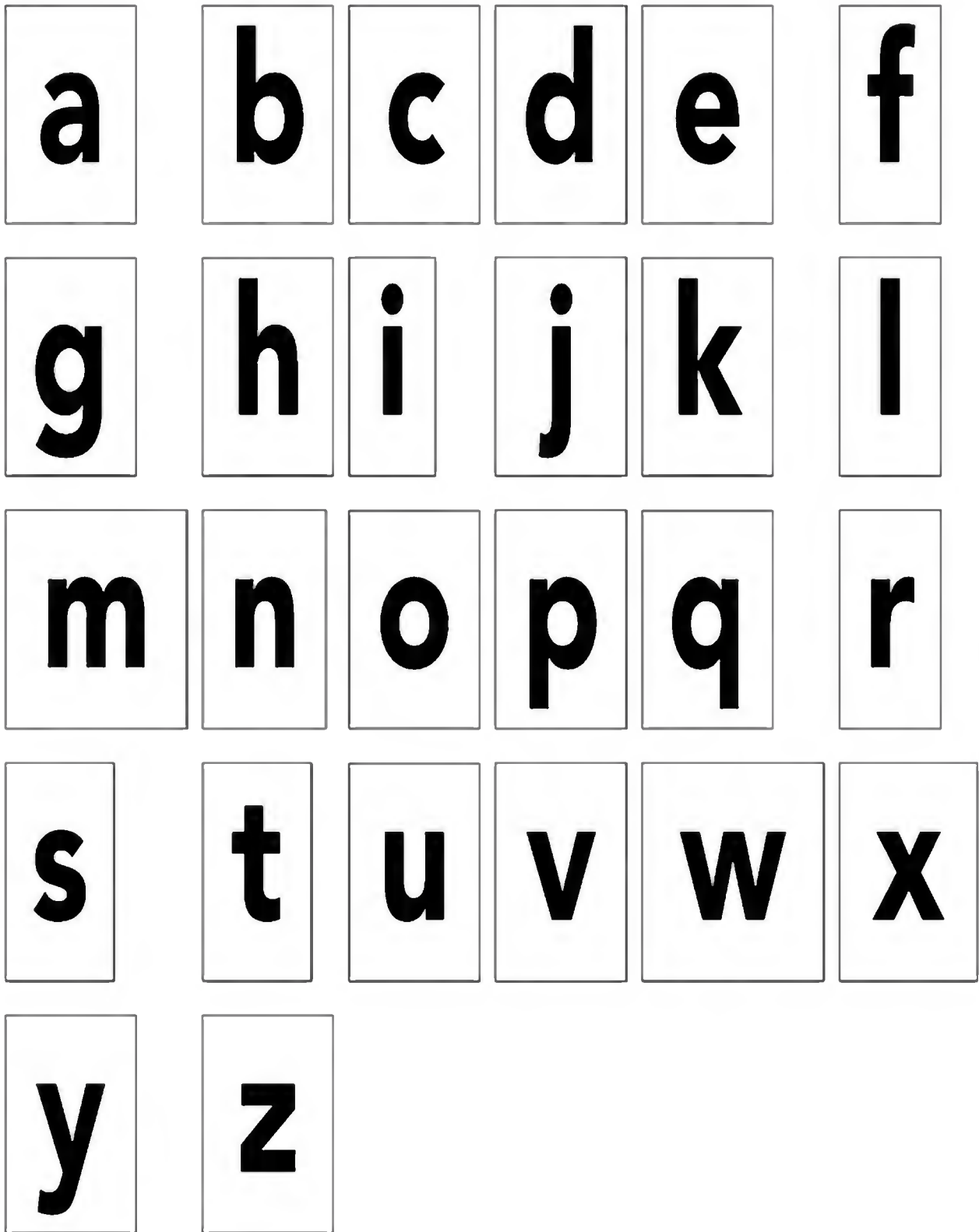

Tabella II.22/i Art. 125

Numeri stretti positivi

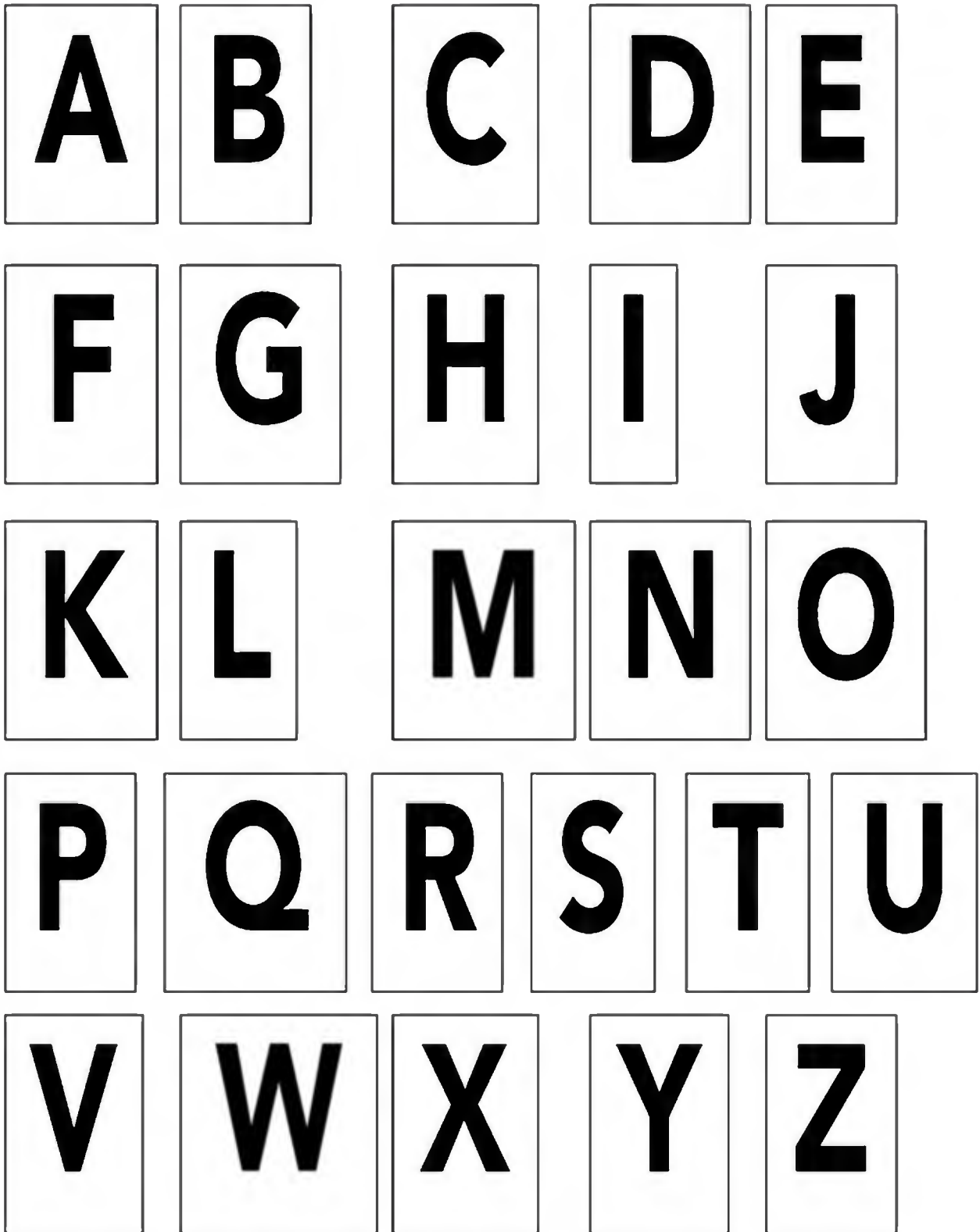

Tabella II.22/I Art. 125

Alfabeto stretto negativo minuscolo

N.B. Le lettere degli alfabeti negativi sono già ridotte di circa il 15%.

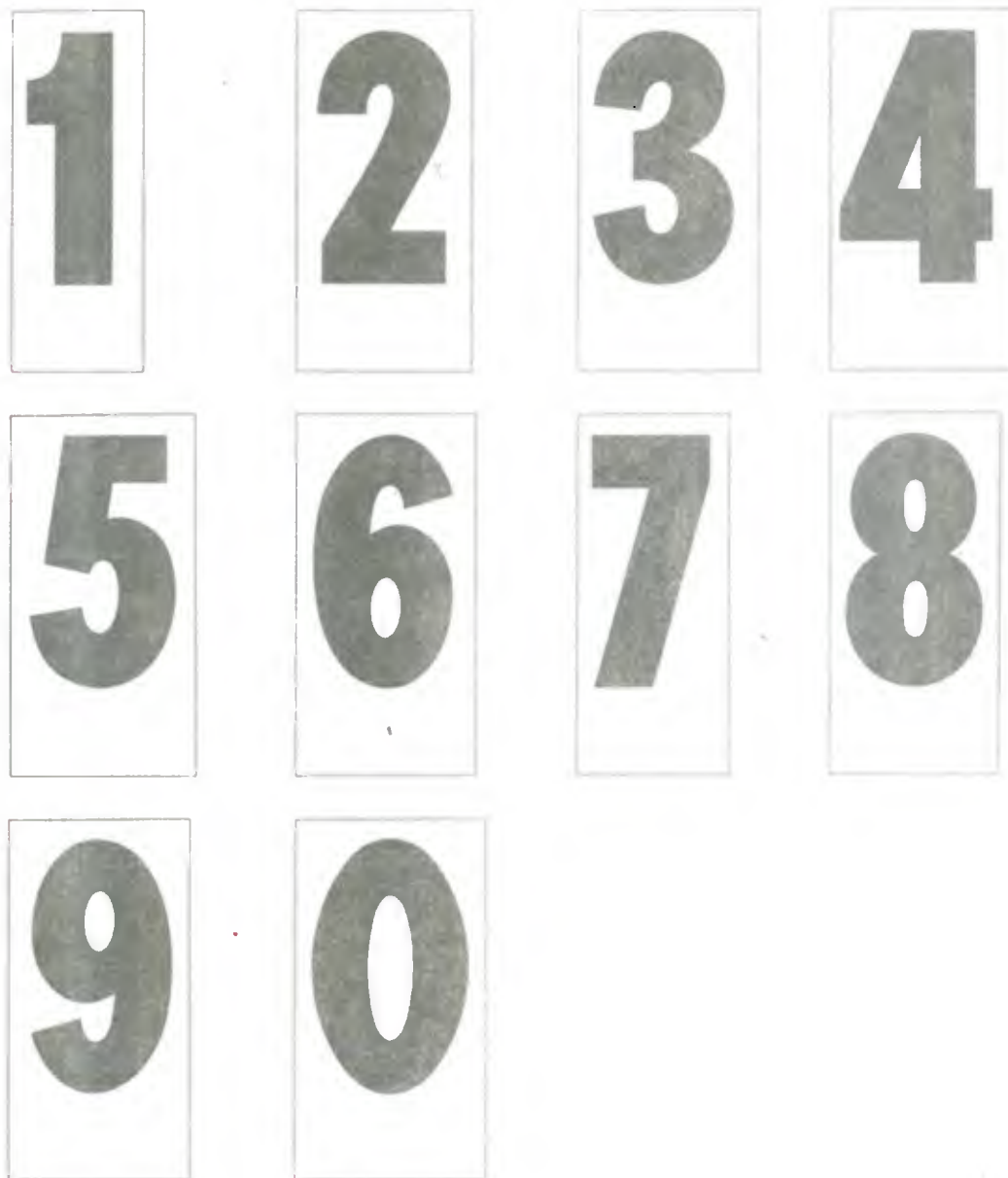

Tabella II.22/m Art. 125

Alfabeto stretto negativo maiuscolo

N.B. Le lettere degli alfabeti negativi sono già ridotte di circa il 15%.

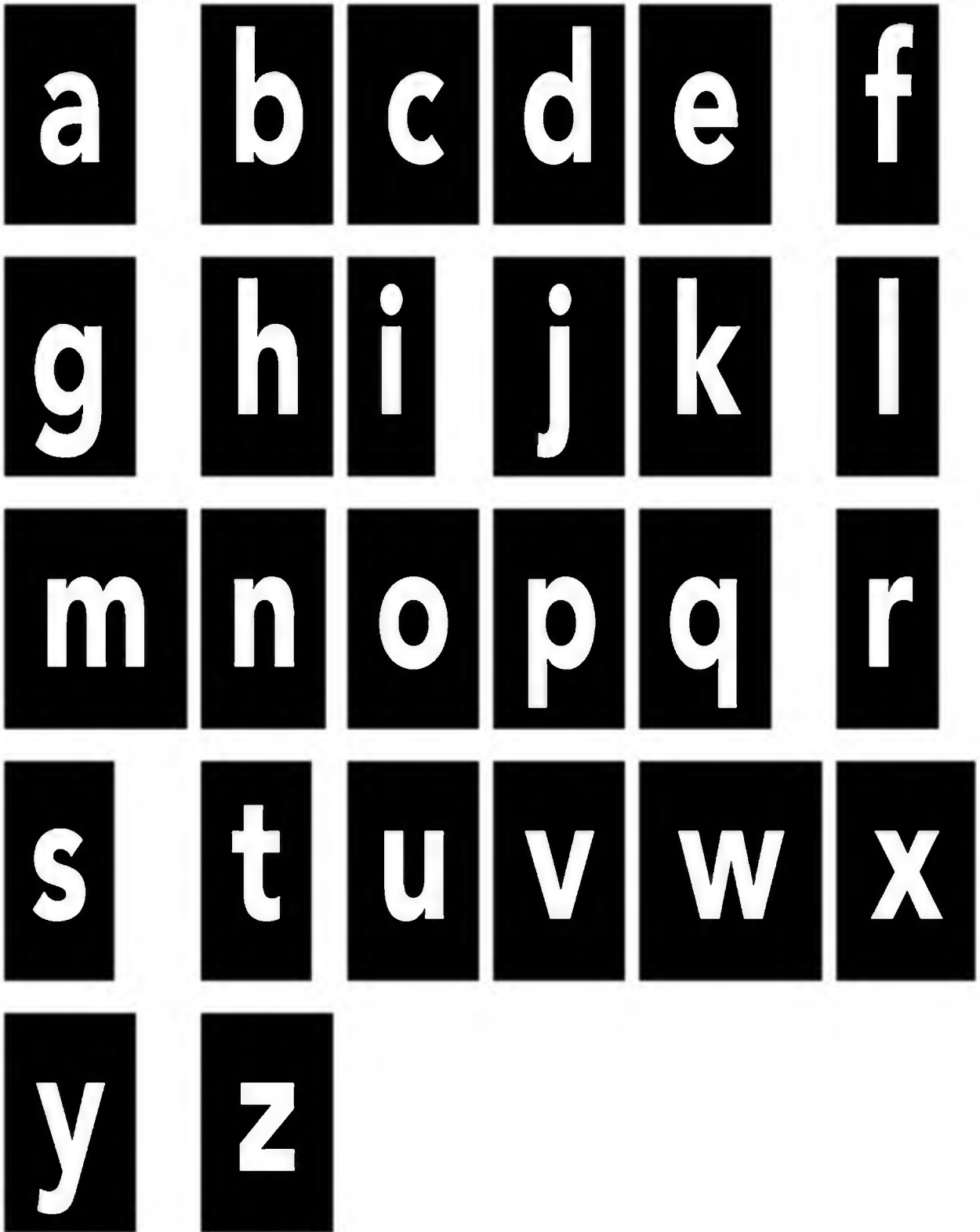
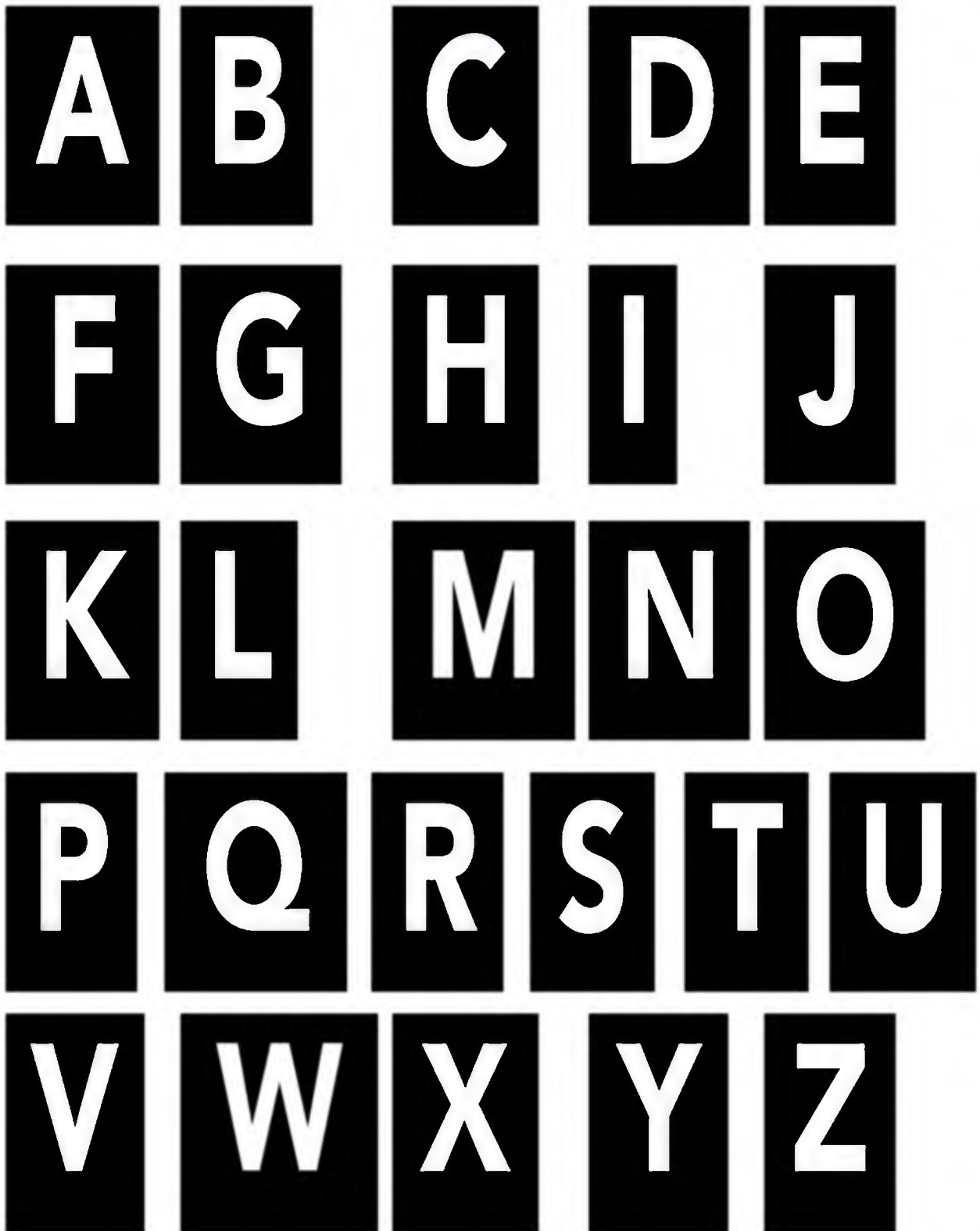

Allegati al Titolo II - Parte VI

Tabella II.22/n Art. 125

Numeri stretti negativi

N.B. I numeri negativi sono già ridotti di circa il 15%.



Tabella II.23 Art. 127

Segnali di corsia



Installazione a bandiera

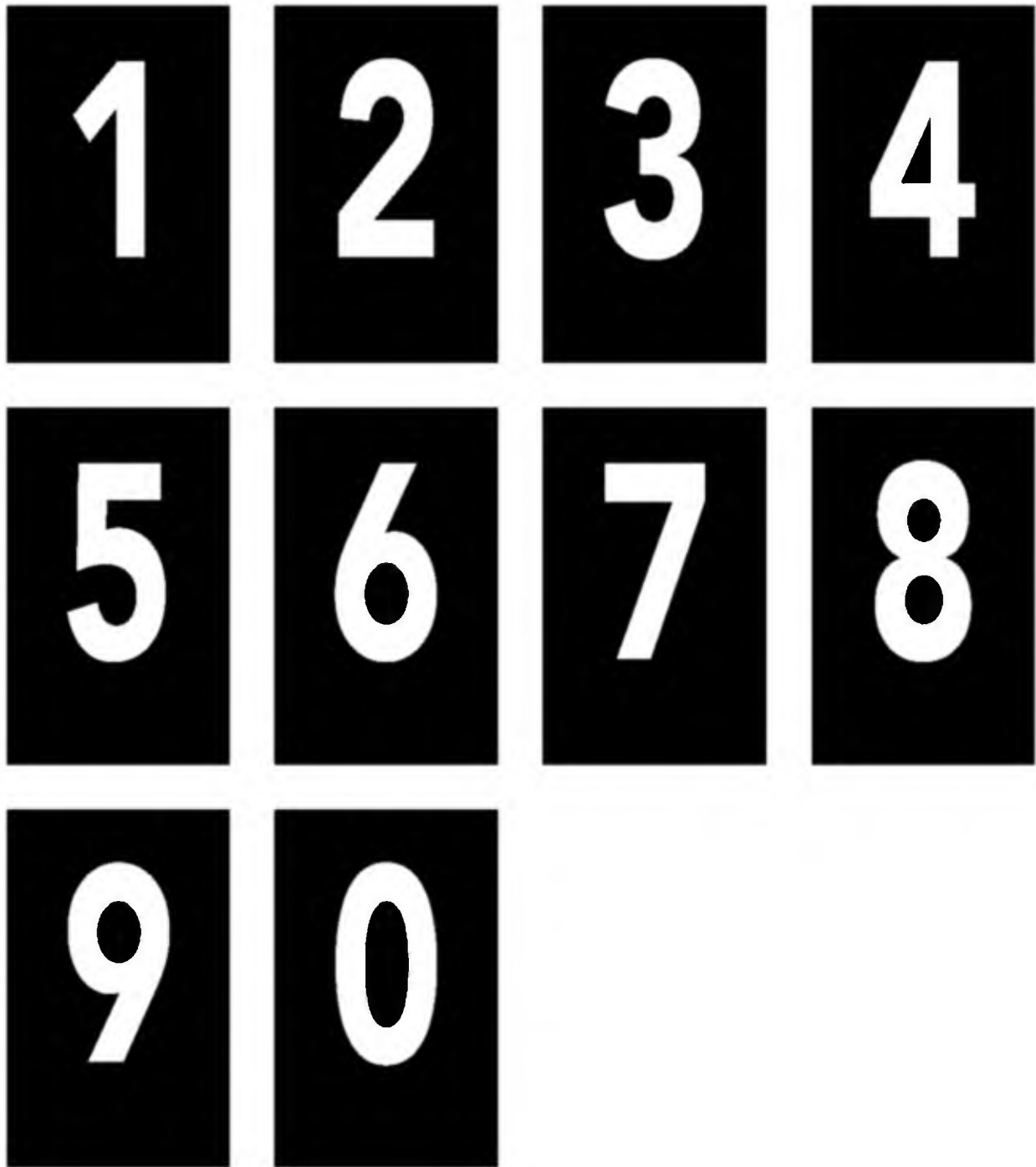
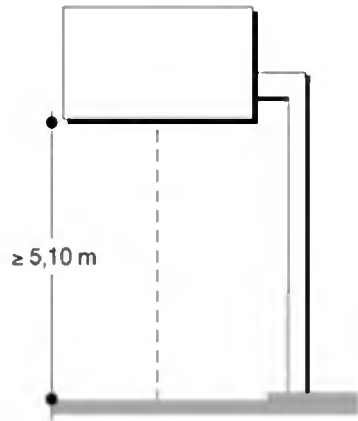
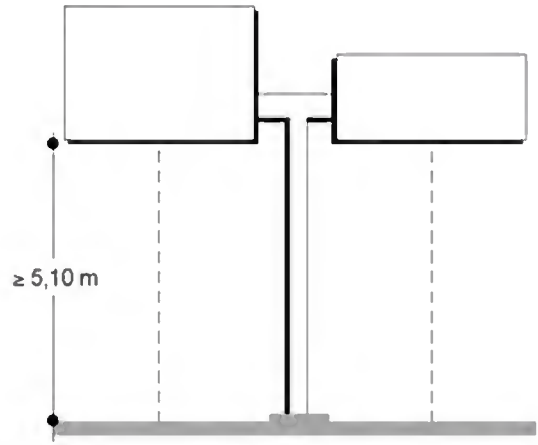

Installazione a farfalla

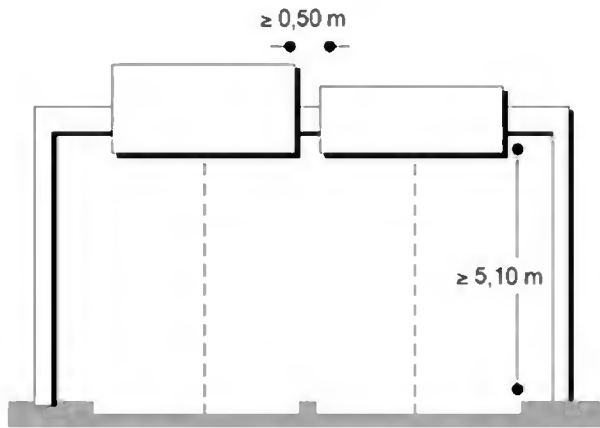

Installazione a portale su due corsie

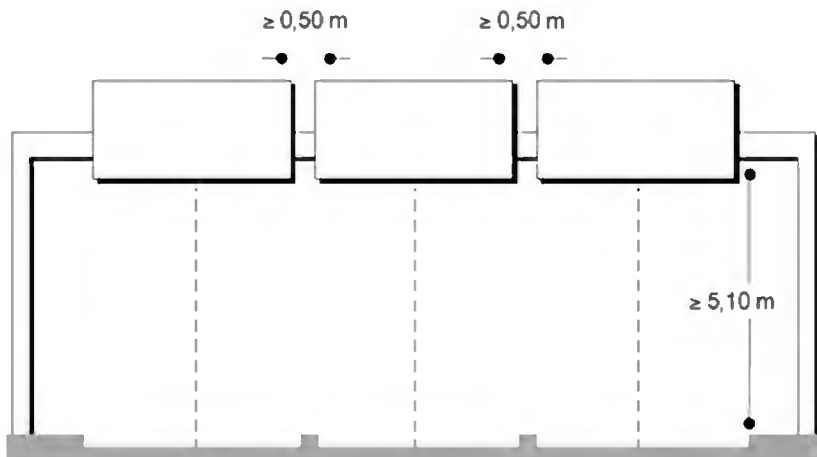

Installazione a portale su tre corsie

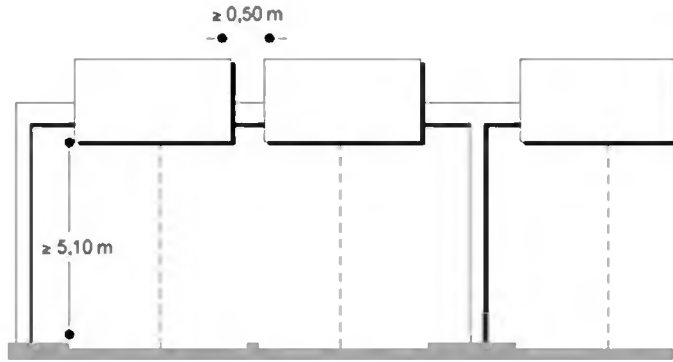

Installazione a portale con bandiera

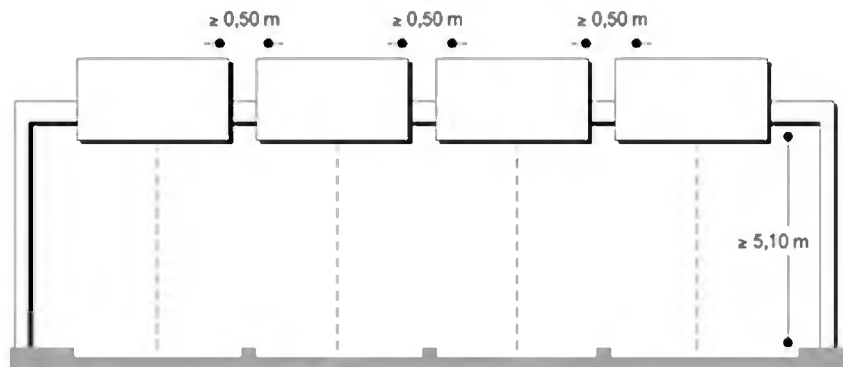

Installazione a portale su quattro corsie

I fattori che consigliano la scelta di segnali alti di indicazione, ancorati a sostegni sovrappassanti la carreggiata, sono uno o più tra quelli seguenti:

- volume prevalente di traffico prossimo alla capacità pratica
- situazioni planimetriche complesse
- due o più corsie per ogni senso di marcia
- distanze di visibilità ridotte
- alta percentuale di veicoli commerciali (autobus, autocarri, autotreni, ecc.)
- alta velocità predominante
- insufficiente spazio per posizionamento laterale

PUNTO DI POSA	FUNZIONE
molto in anticipo	preavviso
in anticipo	preselezione
soglia dell'intersezione	
inizio corsie di decelerazione, corsie di svolta, cuspidi, ecc.	direzione
dopo l'intersezione	
dopo l'immissione	conferma

I segnali di corsia applicati a "portali" o a "bandiere" devono essere pareggiati in basso, all'altezza di sicurezza richiesta (m 5,10).

Le differenti altezze vanno in alto.

Tabella II.24 Art. 127

Frecce per segnali di preselezione



Diritto



Destra



Sinistra



Diritto + Destra



Diritto + Sinistra

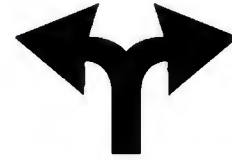

Sinistra + Destra

Specializzano le corsie rappresentate sui segnali di preselezione e devono concordare con le frecce orizzontali di preselezione tracciate sulla pavimentazione. Questo modello di freccia deve essere

usato nei SEGNALI DI CORSIA aventi, in dipendenza del loro punto di posa, funzione di preavviso, di preselezione, di conferma, in tal caso il gambo della freccia può essere convenientemente accorciato.

Tabella II.25 Art. 128

Freccie per segnali di corsia con funzione di direzione



Sinistra



Diritto



Destra

Sono poste sulla parte inferiore di ciascun segnale di corsia ed al centro di esso, salvo quando indicano una corsia di uscita, di svolta, o comunque diver-

gente delle corsie dirette. La punta delle frecce deve coincidere sensibilmente con l'asse della corsia.

Allegati al Titolo II - Parte VII

Tabella II.26/a Art. 148

Alfabeto per iscrizioni su strade di tipo A - B- C e D con $V > 50$ Km/h

I tipi di strade sono riferiti alla classificazione di cui all'*articolo 2, comma 2 del codice*





Tabella II.26/b Art. 148

Cifre per iscrizioni su strade di tipo A - B- C e D con $V > 50$ Km/h

I tipi di strade sono riferiti alla classificazione di cui all'*articolo 2, comma 2 del codice*

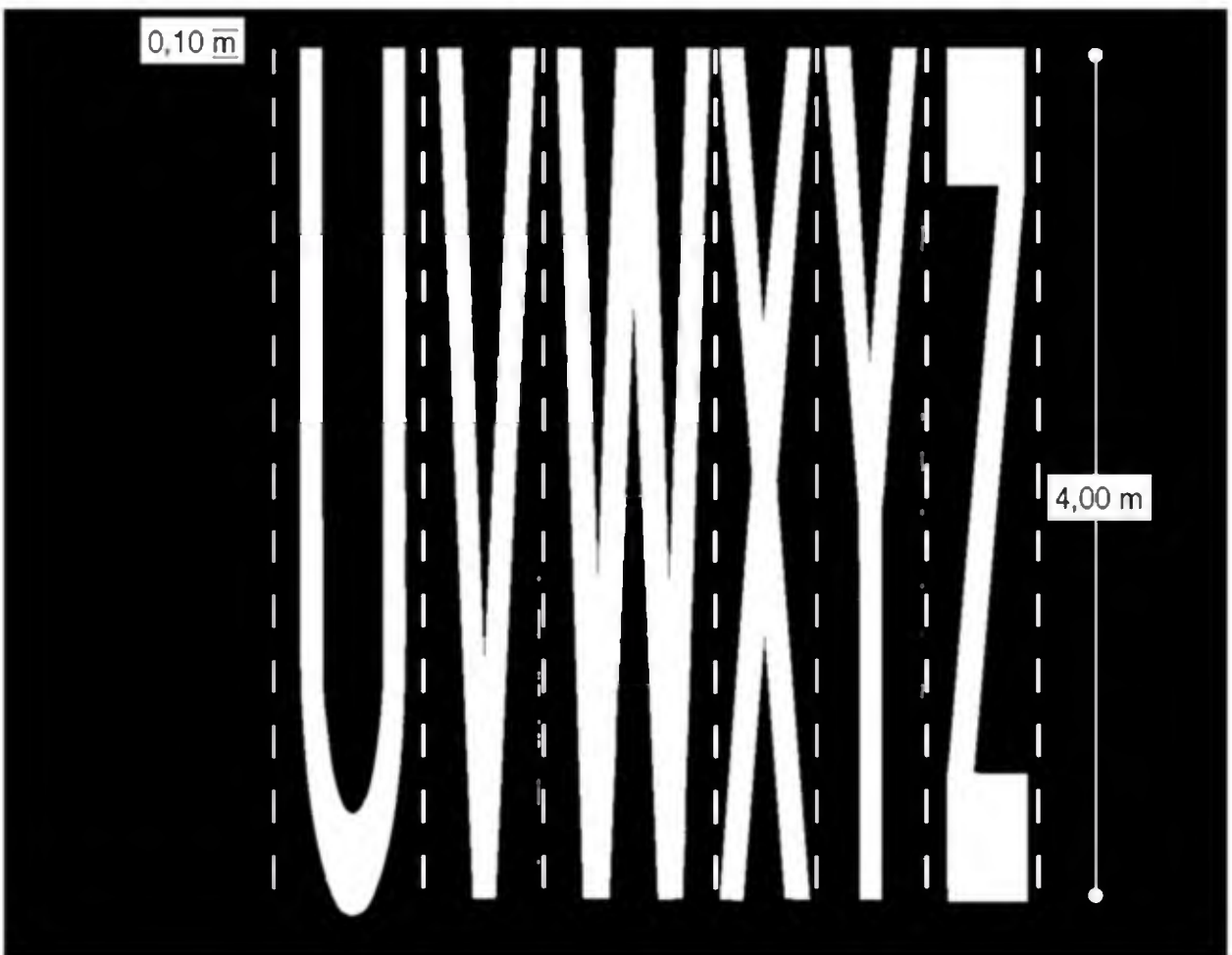
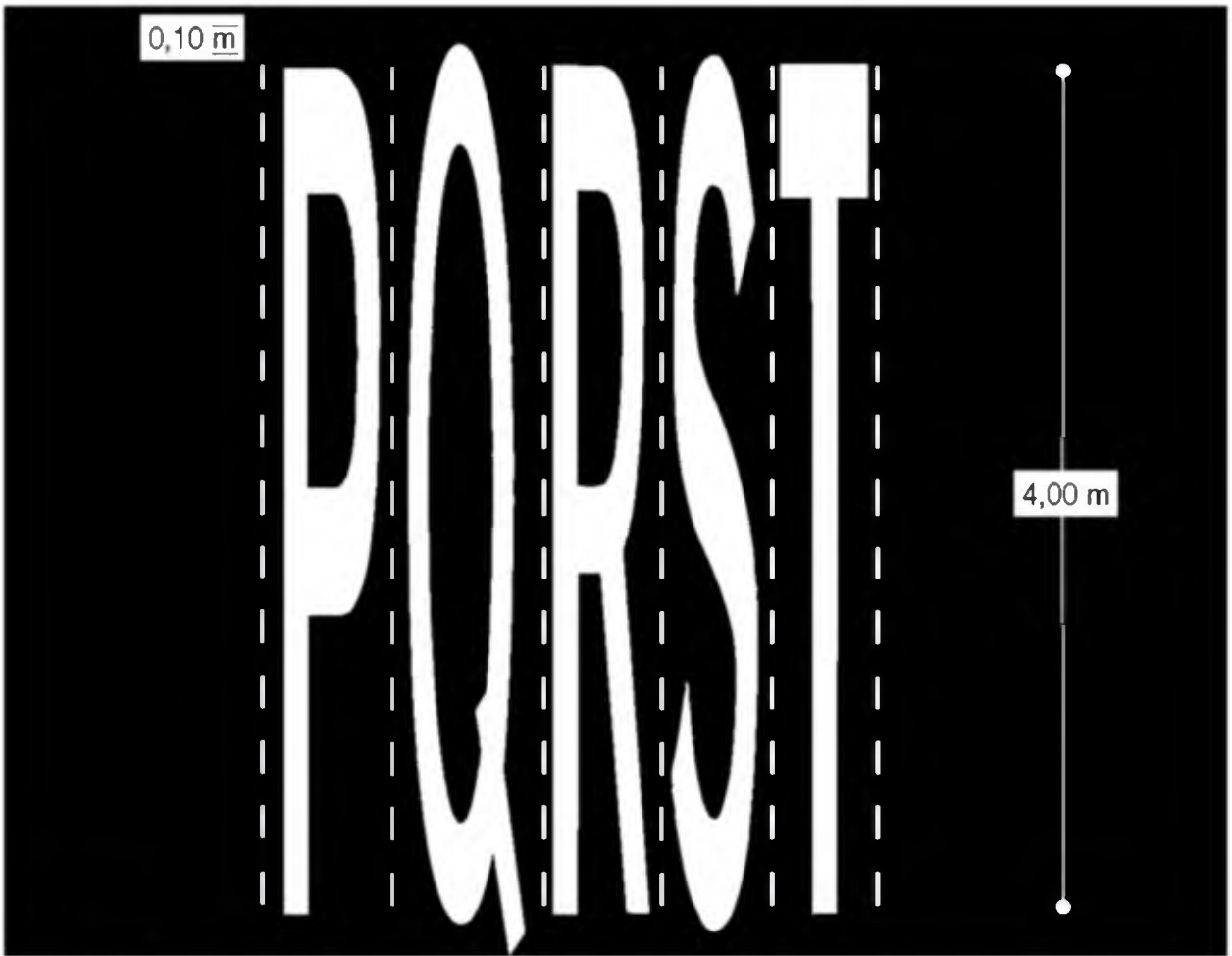

Tabella II.26/c Art. 148

Alfabeto per iscrizioni su strade di tipo D con V minore o uguale a 50 Km/h e strade di tipo E -F

I tipi di strade sono riferiti alla classificazione di cui all'articolo 2, comma 2 del codice



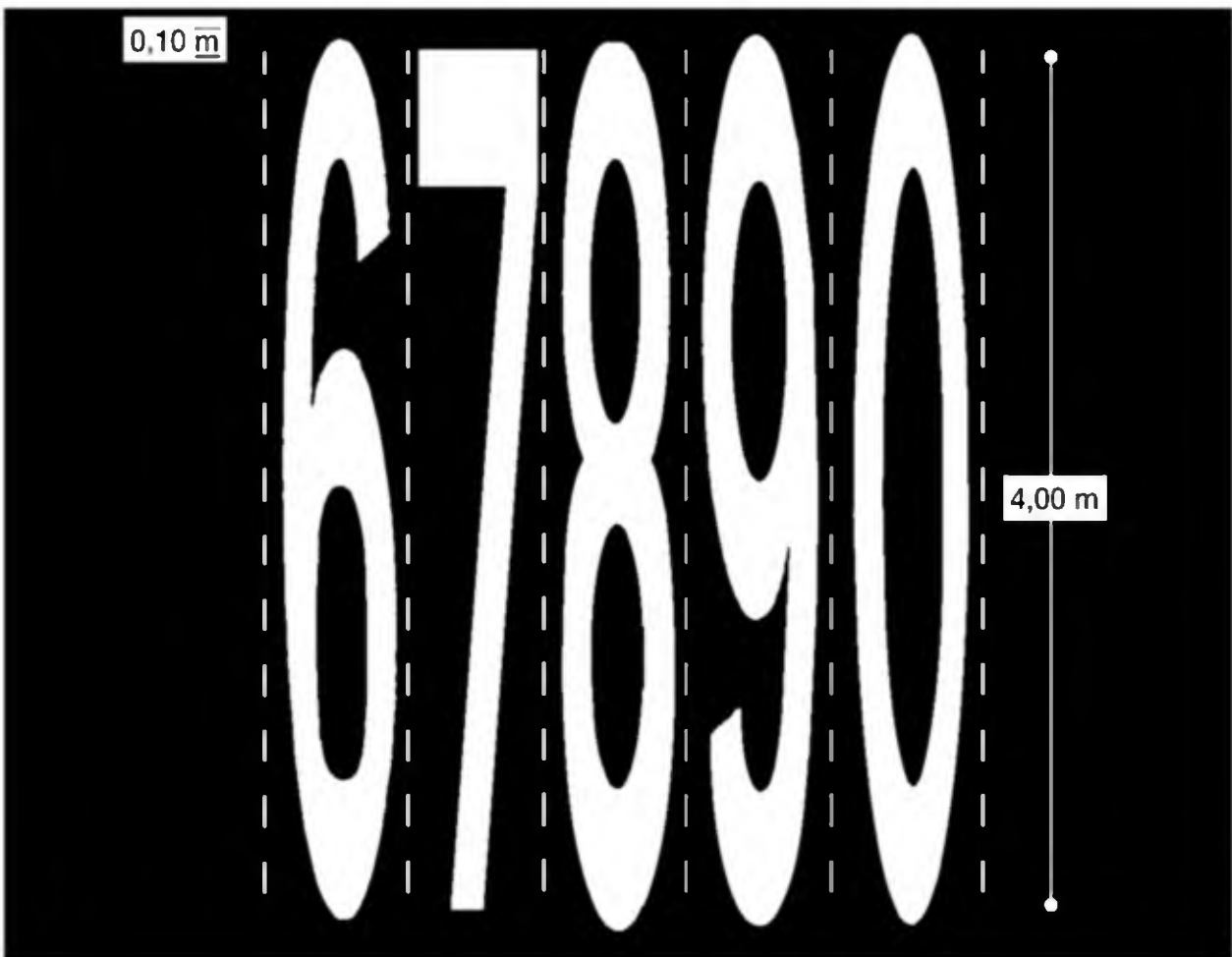
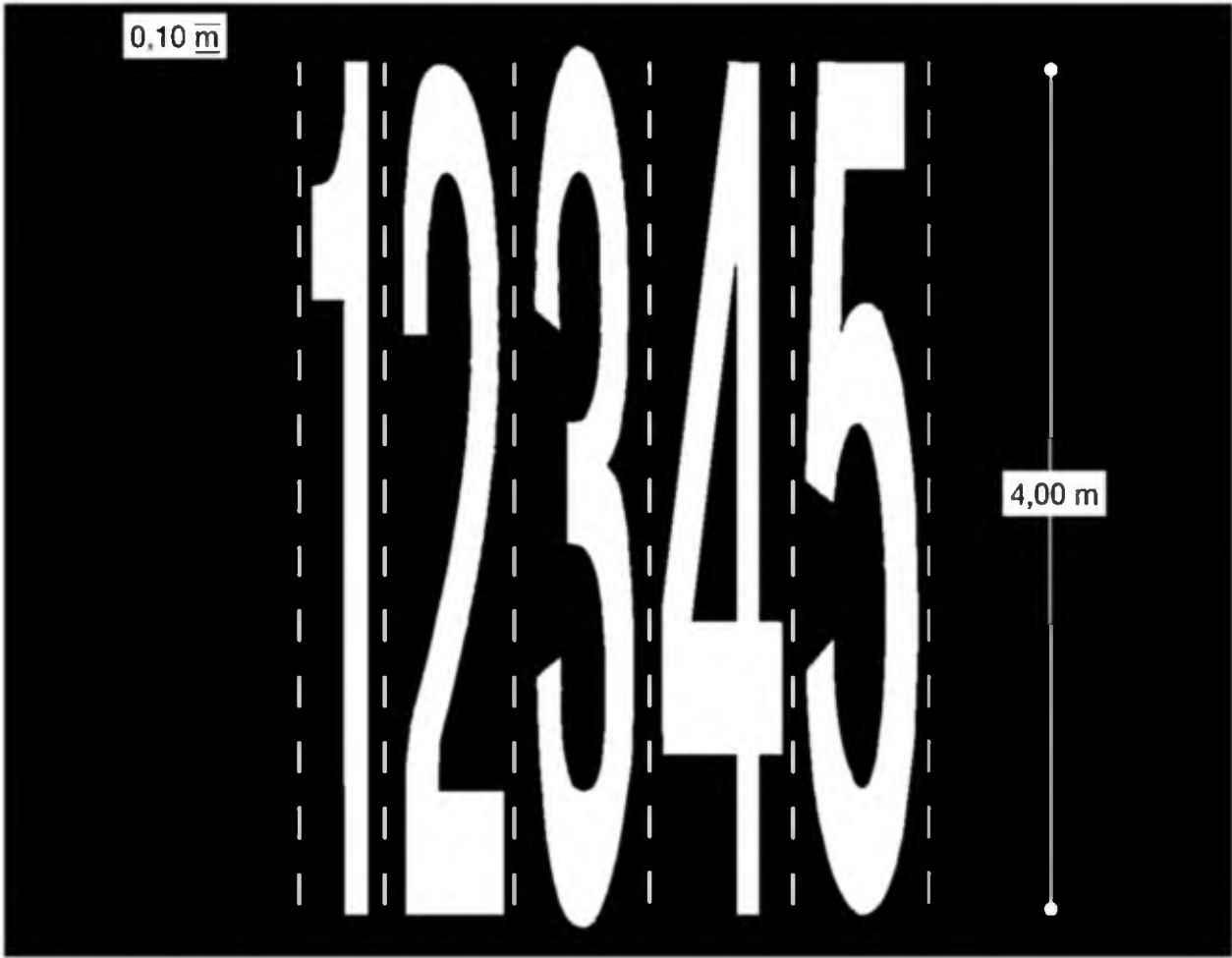
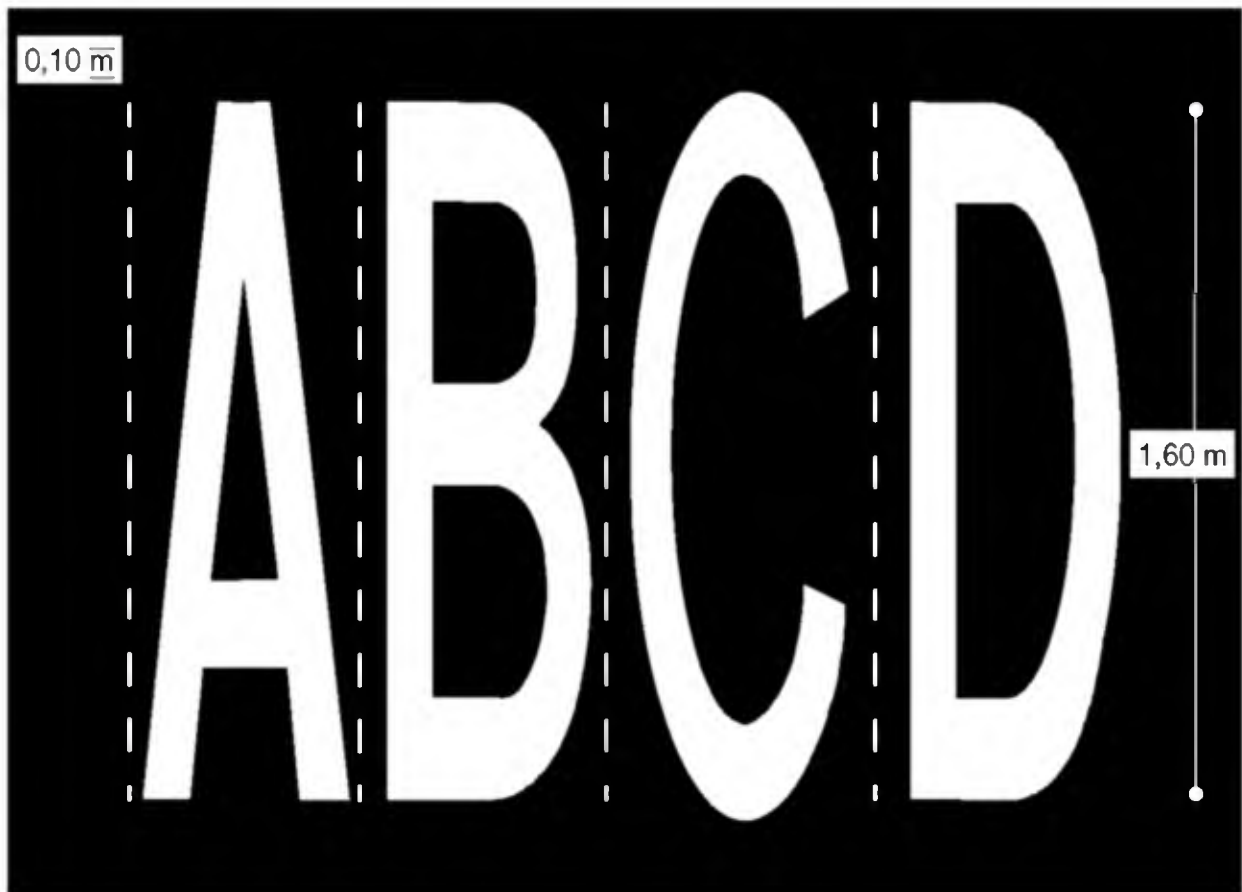
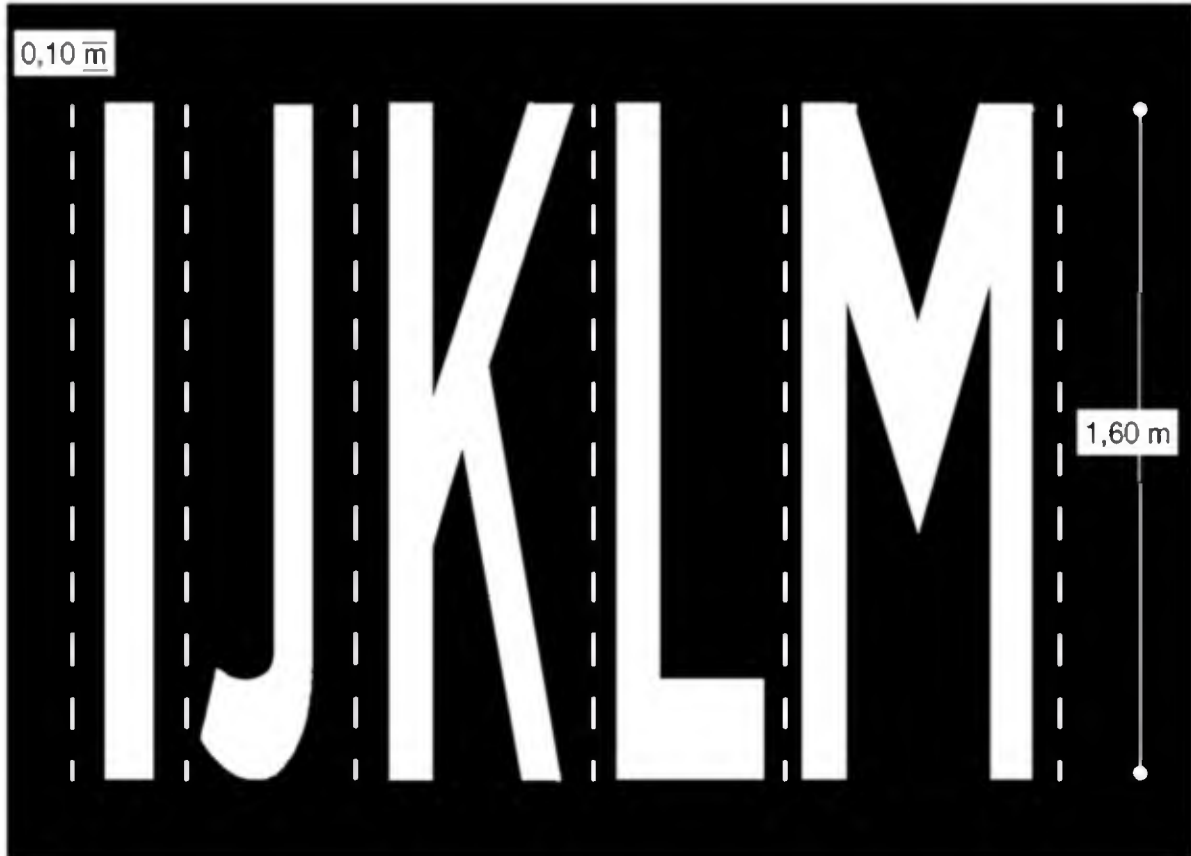



Tabella II.26/d Art. 148

Cifre per iscrizioni su strade di tipo D con V minore o uguale a 50 Km/h e strade di tipo E -F

I tipi di strade sono riferiti alla classificazione di cui all'*articolo 2, comma 2 del codice*

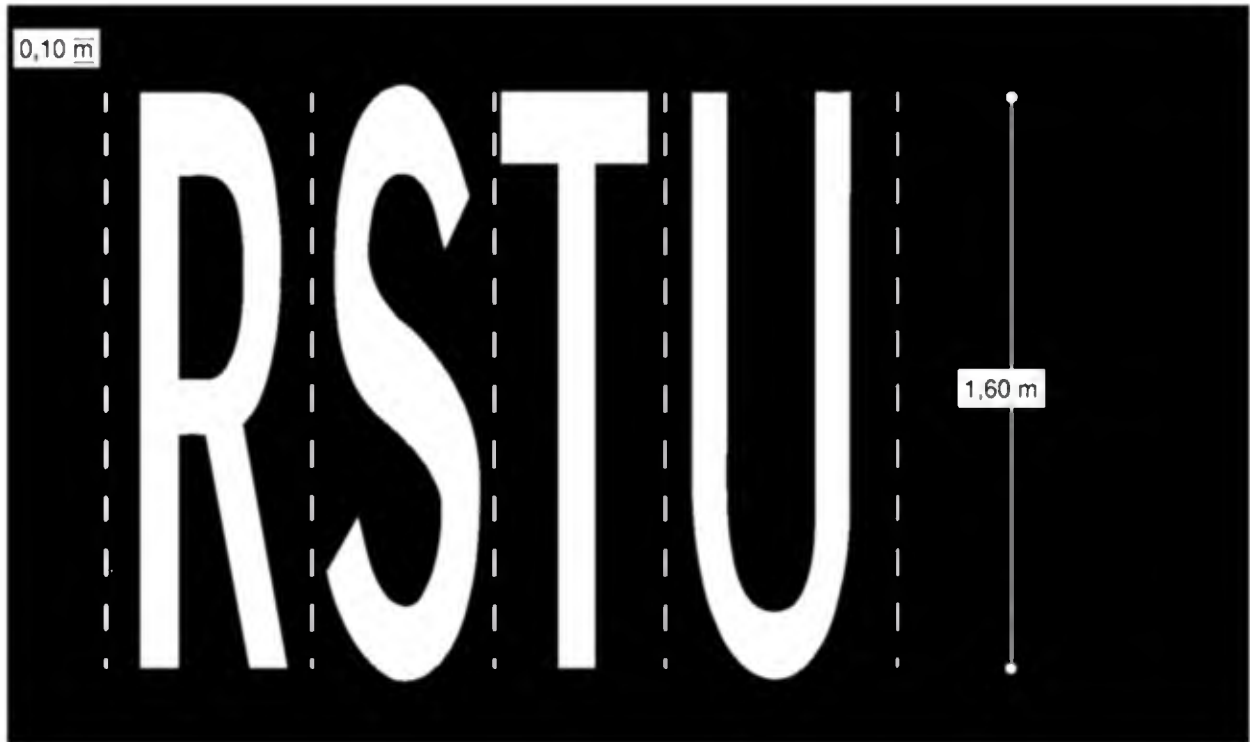
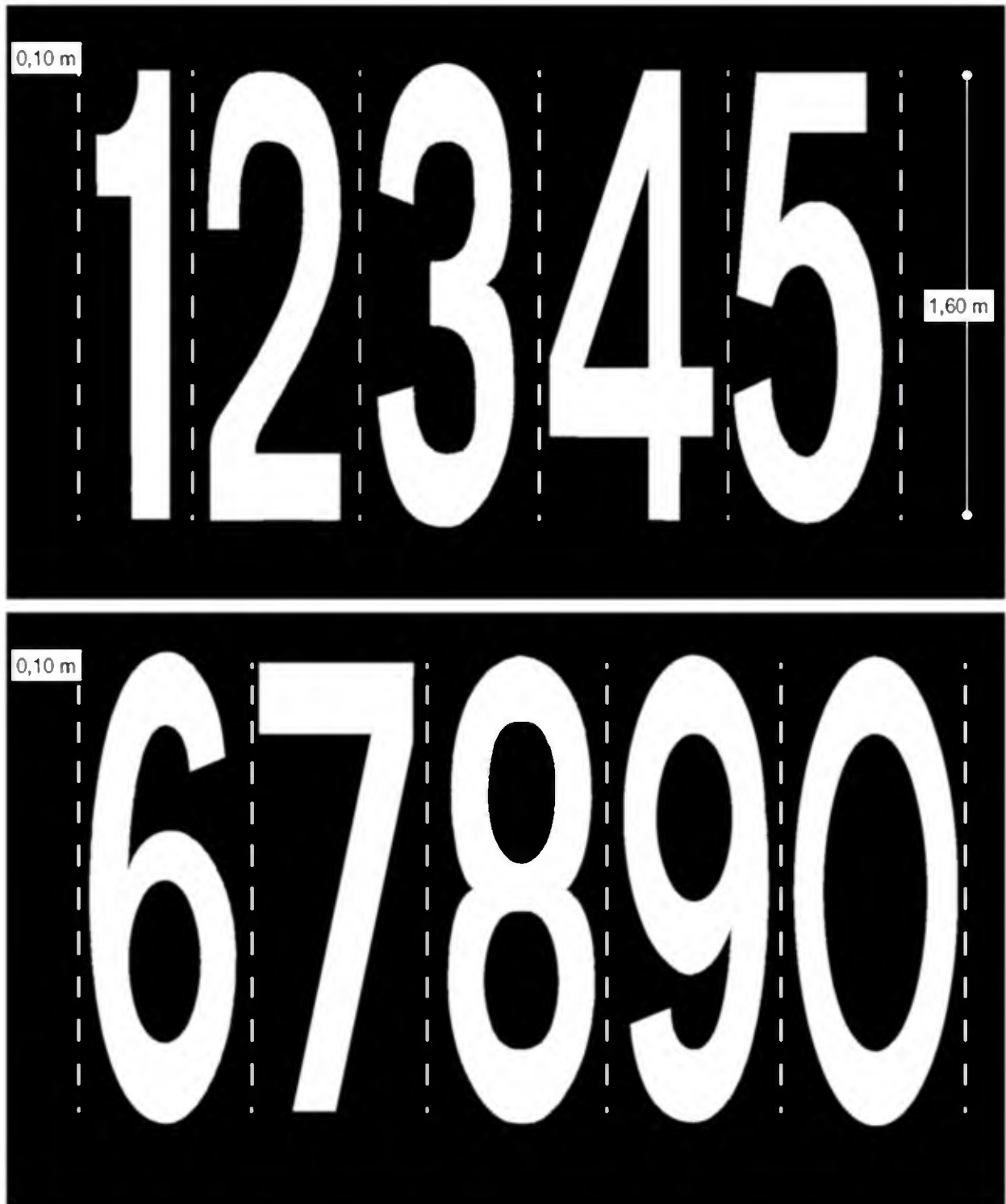

Allegati al Titolo II - Parte VIII

Installazione dei segnali

Schemi II.A, II.B, II.C e II.D Art. 81

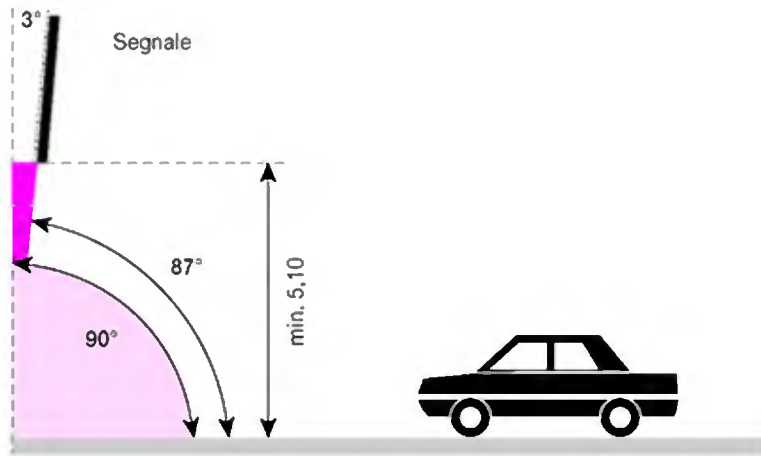
**Schema II A Art. 81**

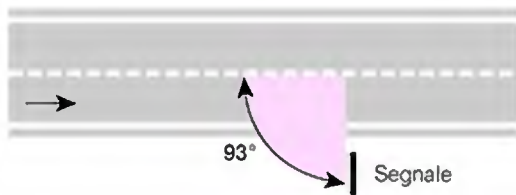
 INSTALLAZIONE SOPRA LA CARREGGIATA
**Schema II B Art. 81**

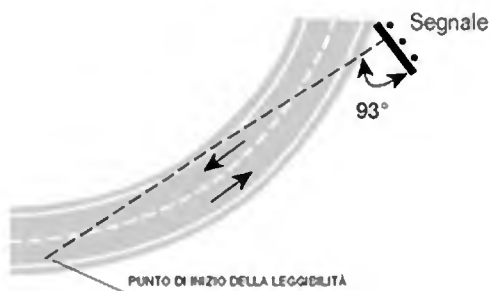
 INSTALLAZIONE LATERALE IN RETTILINEO
**Schema II C Art. 81**

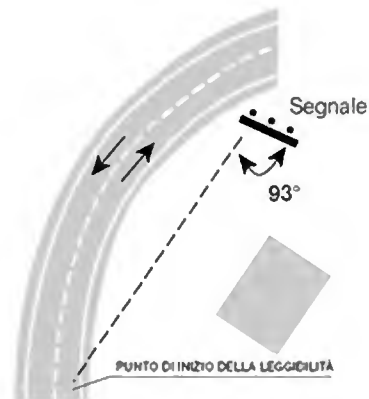
 INSTALLAZIONE LATERALE
 IN CURVA SINISTRORSA
**Schema II D Art. 81**

 INSTALLAZIONE LATERALE
 IN CURVA DESTROSA

Pannelli integrativi

Modelli II.1, II.2, II.3, II.4 Art. 83



1/a



1/b



2/a



2/b

Modello II 1 Art. 83**DISTANZA**

Indica la distanza, espressa in metri o in chilometri, fra il segnale e l'inizio del punto pericoloso o il punto dal quale si applica la prescrizione (modelli II 1/a e II 1/b)

Modello II 2 Art. 83**ESTESA**

Indica l'estesa, cioè la lunghezza, espressa in metri o in chilometri, del tratto di strada pericoloso o nel quale si applica la prescrizione (modelli II 2/a e II 2/b)



3/a



3/b



3/c



3/d

Modello II 3 Art. 83**VALIDITÀ**

Indica il tempo di validità, cioè il giorno, l'ora o i minuti primi, mediante cifre o simboli, durante il quale vige la prescrizione.

Il modello II 3/a significa "permanente".

Il modello II 3/b indica le ore di validità in ogni giorno.

Il modello II 3/c indica la validità limitatamente ai giorni festivi.

Il modello II 3/d indica la validità nei giorni lavorativi.

Nel caso di abbinamento con segnali di pericolo le dimensioni del pannello sono quelle di tab. II 10.

Modello II 4 Art. 83**LIMITAZIONE OD ECCEZIONE**

Il modello II 4/a limita la validità della prescrizione alla categoria, o categorie, di veicoli rappresentate dal simbolo, o dai simboli.

Il modello II 4/b concede una deroga alla prescrizione per la categoria, o le categorie, rappresentate dal simbolo, o dai simboli, che siano preceduti dalla parola eccetto.



4/a



4/b

Modelli II.5, II.6/a, II.6/b, II.6/c, II.6/d, Art. 83



5/a1 inizio



5/a2 continua



5/a3 fine



5/b1



5/b2



5/b3

Modello II 5 Art. 83

INIZIO, CONTINUAZIONE, FINE

Indicano rispettivamente il punto d'inizio, la continuazione e il punto di fine di una prescrizione, di un pericolo o di una indicazione.

I modelli II 5/a 1,2,3 sono posti al di sotto di segnali installati normalmente all'asse stradale.

I modelli II 5/b 1,2,3 sono posti al di sotto di segnali installati obliquamente o parallelamente all'asse stradale.

Modello II 6 Art. 83

Indica mediante simboli o concise iscrizioni, ove necessario, un chiarimento del significato del segnale principale ovvero aggiunge una indicazione o esplicitazione, in particolari casi temporanei od atipici.



Modello II 6/a Art. 83

SEGNI ORIZZONTALI IN RIFACIMENTO

Indica la temporanea mancanza della segnaletica orizzontale, ovvero lavori di tracciamento in corso, sul tronco stradale della lunghezza indicata dal pannello integrativo modello II 2 abbinato.



Modello II 6/b Art. 83

INCIDENTE

Indica l'ingombro della carreggiata da parte di veicoli in collisione.

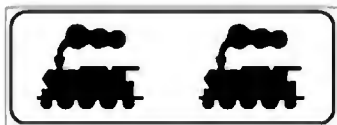

Modello II 6/c Art. 83

ATTRAVERSAMENTO DI BINARI

Indica la presenza di binari di manovra in corrispondenza di raccordi portuali, stabilimenti, scali merci, ---



Modello II 6/d Art. 83

SGOMBRANEVE IN AZIONE

Indica la presenza di macchine sgombraneve al lavoro, sulla strada.

Modelli II.6/e, II.6/f, II.6/g, II.6/h, II.6/i, II.6/l Art. 83

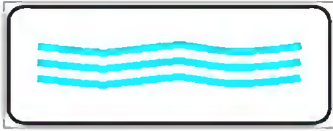
**Modello II 6/e Art. 83****ZONA SOGGETTA AD ALLAGAMENTO**

Indica un tratto di strada che, in particolari condizioni atmosferiche, può essere soggetto ad allagamento.

**Modello II 6/f Art. 83****CODA**

Indica la possibilità di incontrare traffico in lento movimento o fermo in colonna

**Modello II/g Art. 83****MEZZI DI LAVORO IN AZIONE**

Indica la presenza di macchine operatrici, pale meccaniche, escavatori, uscita autocarri, ecc. che possono interferire con il traffico ordinario.

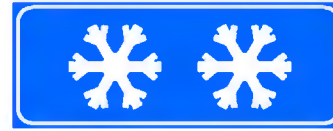
**Modello II 6/h Art. 83****STRADA SDRUCIOLEVOLE PER GHIACCIO**

Indica la possibilità di formazione di ghiaccio sulla pavimentazione in particolari condizioni atmosferiche.

**Modello II 6/i Art. 83****STRADA SDRUCIOLEVOLE PER PIOGGIA**

Indica un tratto di strada con pavimentazione pericolosamente sdruciolevole in caso di pioggia.

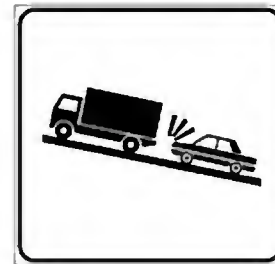
**Modello II 6/l Art. 83****AUTOCARRI IN RALLENTAMENTO**

Indica un tratto stradale con probabili autocarri in lento movimento. Nel caso di rallentamenti in tratti stradali in discesa, la figura deve essere opportunamente modificata invertendo la pendenza.

Modelli II.6/m, II.6/n, II.6/p1, II.6/p2, II.6/q1, II.6/q2 Art. 83

**Modello II 6/m Art. 83****ZONA RIMOZIONE COATTA**

Indica che la sosta costituisce grave intralcio o pericolo e che il veicolo potrà essere rimosso e trasportato alla depositeria comunale.

**Modello II 6/n Art. 83****SEGNALE DI CORSIA**

Indica la corsia cui il segnale sovrastante si riferisce.

**Modello II 6/p1 Art. 83****TORNANTE**

Indica la vicinanza di una curva, a rango ridotto, di particolare pericolosità, ovvero una serie di tornanti, precisandone il numero.

**Modello II 6/p2 Art. 83****NUMERO DEL TORNANTE**

Indica progressivamente il numero d'ordine del tornante.

**Modello II 6/q1 Art. 83****PULIZIA MECCANICA DELLA STRADA**

Indica che nel tratto di strada vengono effettuate operazioni di pulizia della carreggiata. Questo pannello integrativo è abbinato al segnale di divieto di sosta.

**Modello II 6/q2 Art. 83****PULIZIA MECCANICA DELLA STRADA**

Indica che nel tratto di strada vengono effettuate operazioni di pulizia della carreggiata. Questo pannello integrativo è abbinato al segnale di divieto di sosta e riporta anche giorni ed ore delle operazioni stesse.

Modelli II.7, II.8/a, II.8/b, II.8/c, II.8/d Art. 83

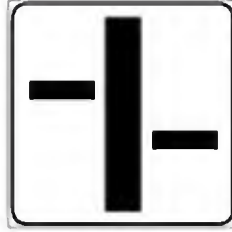
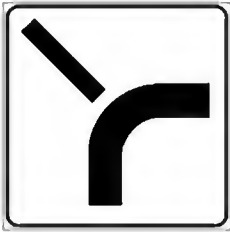
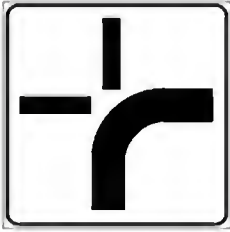

Modello II 7 Art. 83

ANDAMENTO DELLA STRADA PRINCIPALE

Esempi di schemi dell'intersezione distinguendone i tronchi principali a precedenza (spessore maggiore) da quelli subordinati (spessore minore). Questo pannello integrativo è installato sotto ai segnali di precedenza.



Modello II 8/a Art. 83

DIVIETO DI SOSTA TEMPORANEO

Esempio di segnale composito di divieto di sosta temporaneo con simbolo esplicativo. (Per le dimensioni vedi tabella II 7)



Modello II 8/b Art. 83

ITINERARIO OBBLIGATORIO MERCI PERICOLOSE

Esempio di segnale composito che indica la direzione obbligatoria per i veicoli che trasportano merci pericolose.



Modello II 8/c Art. 83

PREAVVISO DEVIAZIONE OBBLIGATORIA AUTOCARRI IN TRANSITO

Esempio di segnale composito che preavvisa la direzione obbligatoria per i veicoli di massa complessiva a pieno carico superiore a 3,5 t.



Modello II 8/d Art. 83

DIVIETO DI TRANSITO AUTOCARRI

Esempio di segnale composito che indica il divieto di transito per autotreni ed autoarticolati.

Allegati al Titolo II - Parte IX

Segnali di pericolo

Figure II.1, II.2, II.3 Art. 85- II.4, II.5, II.6 Art. 86

**Figura II 1 Art. 85****STRADA DEFORMATA**

Presegnala un tratto di strada in cattivo stato o con pavimentazione irregolare.

**Figura II 2 Art. 85****DOSSO**

Presegnala una anomalia altimetrica convessa della strada.

**Figura II 3 Art. 85****CUNETTA**

Presegnala una anomalia altimetrica concava della strada.

**Figura II 4 Art. 86****CURVA A DESTRA**

Presegnala una curva pericolosa a destra, per caratteristiche planimetriche della strada o per insufficiente visibilità.

**Figura II 5 Art. 86****CURVA A SINISTRA**

Presegnala una curva pericolosa a sinistra, per caratteristiche planimetriche della strada o per insufficiente visibilità.

**Figura II 6 Art. 86****DOPPIA CURVA, LA PRIMA A DESTRA**

Presegnala una serie di curve pericolose in successione, di cui la prima a destra.

Figure II.7 Art. 86 - II.8, II.9 Art. 87

Figura II 7 Art. 86**DOPPIA CURVA, LA PRIMA A SINISTRA**

Presegnala una serie di curve pericolose in successione, di cui la prima a sinistra.

**Figura II 8 Art. 87****PASSAGGIO A LIVELLO CON BARRIERE**

Presegnala un attraversamento ferroviario munito di barriere o semibarriere.

**Figura II 9 Art. 87****PASSAGGIO A LIVELLO SENZA BARRIERE**

Presegnala un attraversamento ferroviario senza barriere.

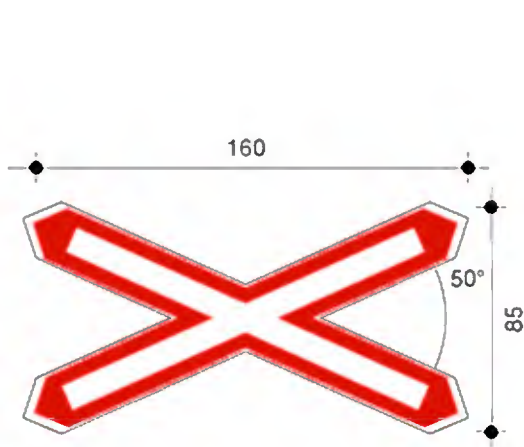

Figure II.10/a, II.10/b, II.10/c, II.10/d Art. 87

**Figura II 10/a Art. 87****CROCE DI S. ANDREA**

Segnala l'immediata vicinanza di un attraversamento ferroviario senza barriere ad 1 binario, ed indica l'obbligo di fermarsi in corrispondenza della striscia di arresto.

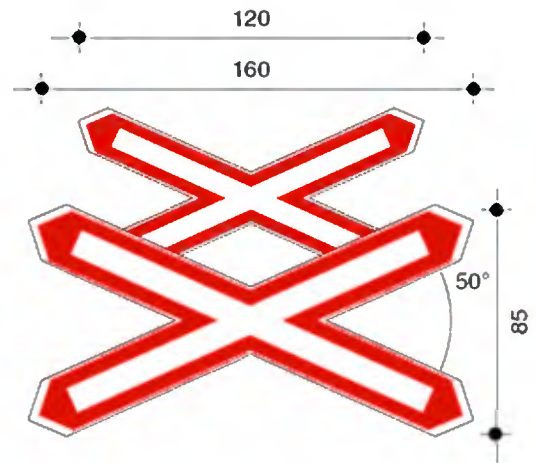
**Figura II 10/b Art. 87****DOPPIA CROCE DI S. ANDREA**

Segnala l'immediata vicinanza di un attraversamento ferroviario senza barriere, a 2 o più binari, ed indica l'obbligo di fermarsi in corrispondenza della striscia di arresto.

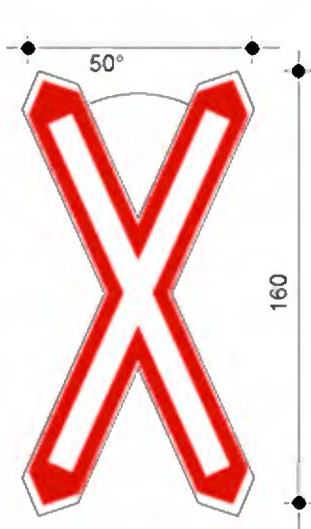
**Figura II 10/c Art. 87****CROCE DI S. ANDREA INSTALLATA VERTICALMENTE**

Stesso significato del segnale fig. II 10/a installato verticalmente per mancanza di spazio.

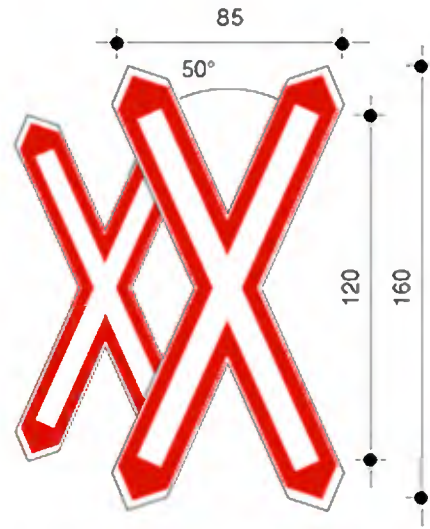
**Figura II 10/d Art. 87****DOPPIA CROCE DI S. ANDREA INSTALLATA VERTICALMENTE**

Stesso significato del segnale fig. II 10/b installato verticalmente per mancanza di spazio.

Figure II.11/a, II.11/b, II.11/c Art. 87 - II.12, II.13 Art. 88

**Figura II 11/a Art. 87****1° PANNELLO DISTANZIOMETRICO**

Primo segnale supplementare, con tre barre oblique rosse, posto sotto i segnali fig. II 8 e fig. II 9.

**Figura II 11/b Art. 87****2° PANNELLO DISTANZIOMETRICO**

Secondo segnale supplementare, con due barre oblique rosse, posto a 2/3 della distanza fra la linea ferroviaria ed il 1° pannello distanziometrico.

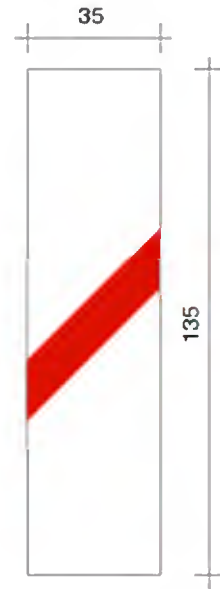
**Figura II 11/c Art. 87****3° PANNELLO DISTANZIOMETRICO**

Terzo segnale supplementare, con una barra obliqua rossa, posto ad 1/3 della distanza fra la linea ferroviaria ed il 1° pannello distanziometrico.

**Figura II 12 Art. 88****ATTRAVERSAMENTO TRAMVIARIO**

Presegnala fuori e dentro i centri abitati, una linea tramviaria, non regolata da semafori, che interseca, interferisce o riduce la carreggiata stradale.

**Figura II 13 Art. 88****ATTRAVERSAMENTO PEDONALE**

Presegnala un attraversamento pedonale contraddistinto da appositi segni sulla carreggiata, sulle strade extraurbane e su quelle urbane con limite di velocità superiore a quello stabilito dall'articolo 142, comma 1, del codice.

Figure II.14 Art. 88 - II.15, II.16 Art. 89 - II.17, II.18, II.19 Art. 90

**Figura II 14 Art. 88****ATTRAVERSAMENTO CICLABILE**

Presegnala un attraversamento ciclabile contraddistinto da appositi segni sulla carreggiata, sulle strade extraurbane e su quelle urbane con limite di velocità superiore a quello stabilito dall'articolo 142, comma 1, del codice.

**Figura II 15 Art. 89****DISCESA PERICOLOSA**

Presegnala una discesa pericolosa in conseguenza di fattori locali particolarmente sfavorevoli. La pendenza è espressa in percentuale.

**Figura II 16 Art. 89****SALITA RIPIDA**

Presegnala una salita ripida pericolosa in conseguenza di fattori locali particolarmente sfavorevoli. La pendenza è espressa in percentuale.

**Figura II 17 Art. 90****STRETTOIA SIMMETRICA**

Presegnala un restringimento pericoloso della carreggiata su ambedue i lati.

**Figura II 18 Art. 90****STRETTOIA ASIMMETRICA A SINISTRA**

Presegnala un restringimento pericoloso della carreggiata posto sul lato sinistro.

**Figura II 19 Art. 90****STRETTOIA ASIMMETRICA A DESTRA**

Presegnala un restringimento pericoloso della carreggiata posto sul lato destro.

Figure II.20 Art. 91 - II.21 Art. 92 - II.22 Art. 93 - II.23 Art. 94 - II.24, II.25 Art. 95

**Figura II 20 Art. 91****PONTE MOBILE**

Presegnala un ponte mobile comunque manovrabile.

**Figura II 21 Art. 92****BANCHINA PERICOLOSA**

Presegnala un tratto di strada con banchina cedevole o non praticabile o una cunetta profonda.

**Figura II 22 Art. 93****STRADA SDRUCCIOLEVOLE**

Presegnala un tratto di carreggiata che, in particolari condizioni, può presentare una superficie pericolosamente sdruciolevole.

**Figura II 23 Art. 94****BAMBINI**

Presegnala luoghi frequentati da bambini, come le scuole, i giardini pubblici, i campi di gioco e simili.

**Figura II 24 Art. 95****ANIMALI DOMESTICI VAGANTI**

Presegnala un tratto di strada con probabile presenza od attraversamento di animali domestici.

**Figura II 25 Art. 95****ANIMALI SELVATICI VAGANTI**

Presegnala un tratto di strada con probabile attraversamento, anche improvviso, di animali selvatici.

Figure II.26, II.27 Art. 96 - II.28 Art. 97 - II.29, II.30/a, II.30/b Art. 98

**Figura II 26 Art. 96****DOPPIO SENSO DI CIRCOLAZIONE**

Presegnala un tratto di strada con doppio senso di circolazione sulla stessa carreggiata, quando nel tratto precedente era a senso unico.

**Figura II 27 Art. 96****CIRCOLAZIONE ROTATORIA**

Presegnala sulle strade extraurbane una intersezione regolata con circolazione rotatoria.

**Figura II 28 Art. 97****SBOCCO SU MOLO O SU ARGINE**

Presegnala che la strada sbocca su un molo o su un argine di fiume o di canale, con pericolo di caduta in acqua.

**Figura II 29 Art. 98****MATERIALE INSTABILE SULLA STRADA**

Presegnala la presenza sulla pavimentazione di ghiaia, pietrisco, graniglia, od altro materiale instabile che può diminuire pericolosamente l'aderenza del veicolo od essere proiettato a distanza.

**Figura II 30/a Art. 98****CADUTA MASSI**

Presegnala un tratto di strada ove esiste il pericolo, a seguito di caduta di pietre da sinistra, di presenza delle medesime sulla carreggiata.

**Figura II 30/b Art. 98****CADUTA MASSI**

Presegnala un tratto di strada ove esiste il pericolo, a seguito di caduta di pietre da destra, di presenza delle medesime sulla carreggiata.

Figure II.31/a, II.31/b Art. 99- II.32 Art. 100 - II.33 Art. 101 - II.34 Art. 102 - II.35 Art. 103

**Figura II 31/a Art. 99****SEMAFORO**

Presegnala un impianto semaforico con disposizione delle lanterne in verticale.

**Figura II 31/b Art. 99****SEMAFORO**

Presegnala un impianto semaforico con disposizione delle lanterne in orizzontale.

**Figura II 32 Art. 100****AEROMOBILI**

Presegnala la possibilità di improvvisi e forti rumori od abbagliamenti dovuti ad aeromobili a bassa quota.

**Figura II 33 Art. 101****FORTE VENTO LATERALE**

Presegnala un tratto di strada soggetto a possibili forti raffiche di vento, come su viadotti, uscite di gallerie, fine trincee, e situazioni simili.

**Figura II 34 Art. 102****PERICOLO DI INCENDIO**

Richiama l'attenzione sul pericolo di infiammabilità di zone boschive o la vicinanza di luoghi ad alto rischio di incendio contigui alla strada.

**Figura II 35 Art. 103****ALTRI PERICOLI**

Presegnala un pericolo diverso da quelli indicati negli altri segnali di pericolo. È obbligatorio un pannello integrativo modello II 6 recante un simbolo od una iscrizione che precisi la natura del pericolo.

Allegati al Titolo II - Parte X

Segnali di precedenza

Figure II.36 Art. 106 - II.37 Art. 107 - II.38, II.39 Art. 108

**Figura II 36 Art. 106****DARE PRECEDENZA**

Indica l'obbligo di dare la precedenza ai veicoli che circolano nei due sensi sulla strada sulla quale ci si immette o che si va ad attraversare.

**Figura II 37 Art. 107****FERMARSÌ E DARE PRECEDENZA**

Indica l'obbligo di fermarsi in corrispondenza della striscia trasversale di arresto e dare la precedenza prima di inoltrarsi nell'area della intersezione.

**Figura II 38 Art. 108****PREAVVISO DI DARE PRECEDENZA**

Presegnala la successiva presenza di un segnale DARE PRECEDENZA, indicando anche la distanza dall'intersezione.

**Figura II 39 Art. 108****PREAVVISO DI FERMARSÌ E DARE PRECEDENZA**

Presegnala la successiva presenza di un segnale FERMARSÌ E DARE PRECEDENZA (STOP) indicando anche la distanza dall'intersezione.

Figure II.40 Art. 109 - II.41 Art. 110 - II.42 Art. 111 - II.43/a Art. 112



Figura II 40 Art. 109

INTERSEZIONE CON PRECEDENZA A DESTRA
Presegnala una intersezione in cui vige la regola generale di dare la precedenza a destra.



Figura II 41 Art. 110

DARE PRECEDENZA NEI SENSI UNICI ALTERNATI
Indica l'obbligo di dare la precedenza alla corrente di traffico proveniente in senso inverso, nelle strettoie nelle quali è stato istituito il senso unico alternato.



Figura II 42 Art. 111

FINE DEL DIRITTO DI PRECEDENZA
Indica che la strada non gode più del diritto di precedenza.



Figura II 43/a Art.112

INTERSEZIONE CON DIRITTO DI PRECEDENZA
Presegnala un'intersezione nella quale il conducente ha la precedenza sui veicoli provenienti dalle strade subordinate.

Figure II.43/b, II.43/c, II.43/d Art. 112



Figura II 43/b Art. 112

INTERSEZIONE A "T" CON DIRITTO DI PRECEDENZA

Presegnala un'intersezione a "T" con una strada subordinata che si immette dalla destra.



Figura II 43/c Art. 112

INTERSEZIONE A "T" CON DIRITTO DI PRECEDENZA

Presegnala un'intersezione a "T" con una strada subordinata che si immette dalla sinistra.



Figura II 43/d Art. 112

CONFLUENZA A DESTRA

Presegnala una immissione stradale con corsia di accelerazione posta sulla destra.

Figure II.43/e Art. 112 - II.44 Art. 113 - II.45 Art. 114

Figura II 43/e Art. 112**CONFLUENZA A SINISTRA**

Presegnala una immissione stradale con corsia di accelerazione posta sulla sinistra.

**Figura II 44 Art. 113****DIRITTO DI PRECEDENZA**

Indica che il tratto di strada gode del diritto di precedenza.

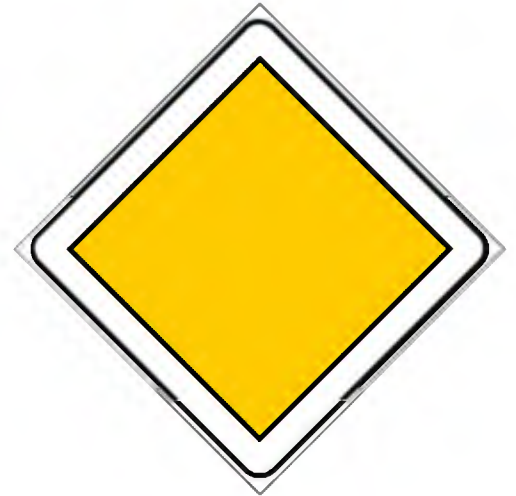
**Figura II 45 Art. 114****DIRITTO DI PRECEDENZA NEI SENSI UNICI ALTERNATI**

Indica che il conducente ha la precedenza di passaggio rispetto alla corrente di traffico proveniente in senso inverso nelle strettoie nelle quali è stato istituito il senso unico alternato.



Figure II.46, II.47, II.48, II.49, II.50, II.51 Art. 116 - II.52 Art. 117

**Figura II 46 Art. 116****DIVIETO DI TRANSITO**

Vieta di entrare in una strada sulla quale è vietata la circolazione nei due sensi.

**Figura II 47 Art. 116****SENSO VIETATO**

Vieta di entrare in una strada accessibile invece dall'altra parte, in quanto a senso unico.

**Figura II 48 Art. 116****DIVIETO DI SORPASSO**

Vieta di sorpassare i veicoli a motore, eccetto i ciclomotori e i motocicli, anche se la manovra può compiersi entro la semicarreggiata con o senza striscia continua.

**Figura II 49 Art. 116****DISTANZIAMENTO MINIMO OBBLIGATORIO DI... METRI**

Vieta di seguire il veicolo che precede ad una distanza inferiore a quella indicata in metri sul segnale.

**Figura II 50 Art. 116****LIMITE MASSIMO DI VELOCITÀ... km/h**

Vieta di superare la velocità indicata in km/ora, salvo limiti inferiori imposti a particolari categorie di veicoli.

**Figura II 51 Art. 116****DIVIETO DI SEGNALAZIONI ACUSTICHE**

Vieta, salvo casi di pericolo immediato, l'uso di avvisatori acustici.

**Figura II 52 Art. 117****DIVIETO DI SORPASSO PER I VEICOLI DI MASSA A PIENO CARICO SUPERIORE A 3,5 TONNELLATE**

Vieta il sorpasso di veicoli a motore da parte di veicoli di massa a pieno carico superiore a 3,5 t. non adibiti a trasporto di persone.

Allegati al Titolo II - Parte XI

Figure II.53, II.54, II.55, II.56, II.57, II.58, II.59, II.60/a Art. 117

**Figura II 53 Art. 117**

TRANSITO VIETATO AI VEICOLI A TRAZIONE ANIMALE

Vieta il transito ai veicoli a trazione animale.

**Figura II 54 Art. 117**

TRANSITO VIETATO AI PEDONI

Vieta il transito ai pedoni.

**Figura II 55 Art. 117**

TRANSITO VIETATO AI VELOCIPEDI

Vieta il transito ai velocipedi.

**Figura II 56 Art. 117**

TRANSITO VIETATO AI MOTOCICLI

Vieta il transito ai motocicli.

**Figura II 57 Art. 117**

TRANSITO VIETATO AI VEICOLI A BRACCIA

Vieta il transito ai veicoli a braccia.

**Figura II 58 Art. 117**

TRANSITO VIETATO A TUTTI GLI AUTOVEICOLI

Vieta il transito a tutti gli autoveicoli, compresi i motoveicoli a tre ruote e i quadricicli a motore.

**Figura II 59 Art. 117**

TRANSITO VIETATO AGLI AUTOBUS

Vieta il transito agli autobus.

**Figura II 60/a Art. 117**

TRANSITO VIETATO AI VEICOLI DI MASSA A PIENO CARICO SUPERIORE A 3,5 TONNELLATE

Vieta il transito ai veicoli di massa a pieno carico superiore a 3,5 t non adibiti al trasporto di persone.

Figure II.60/b, II.61, II.62, II.63, II.64/a, II.64/b Art. 117 - II.65 Art. 118



Figura II 60/b Art. 117

TRANSITO VIETATO AI VEICOLI DI MASSA A PIENO CARICO SUPERIORE A ... TONNELLATE
Una cifra bianca entro il simbolo nero indica il valore massimo della massa a pieno carico dei veicoli ammessi al transito diverso da quello attribuito dalla Fig. II 60/a.



Figura II 61 Art. 117

TRANSITO VIETATO AI VEICOLI A MOTORE TRAINANTI UN RIMORCHIO
Vieta il transito a tutti i veicoli a motore trainanti un rimorchio.



Figura II 62 Art. 117

TRANSITO VIETATO ALLE MACCHINE AGRICOLE
Vieta il transito alle macchine agricole.



Figura II 63 Art. 117

TRANSITO VIETATO AI VEICOLI CHE TRASPORTANO MERCI PERICOLOSE
Vieta il transito ai veicoli che trasportano merci pericolose.



Figura II 64/a Art. 117

TRANSITO VIETATO AI VEICOLI CHE TRASPORTANO ESPLOSIVI O PRODOTTI FACILMENTE INFIAMMABILI
Vieta il transito ai veicoli che trasportano esplosivi o prodotti facilmente infiammabili.



Figura II 64/b Art. 117

TRANSITO VIETATO AI VEICOLI CHE TRASPORTANO PRODOTTI SUSCETTIBILI DI CONTAMINARE L'ACQUA
Vieta il transito ai veicoli che trasportano prodotti suscettibili di contaminare l'acqua.



Figura II 65 Art. 118

TRANSITO VIETATO AI VEICOLI AVENTI LARGHEZZA SUPERIORE A ... METRI
Vieta il transito ai veicoli di larghezza superiore a quella indicata.

Figure II.66, II.67, II.68, II.69 Art. 118 - II.70, II.71 Art. 119

**Figura II 66 Art. 118**

TRANSITO VIETATO AI VEICOLI AVENTI ALTEZZA SUPERIORE A ... METRI

Vieta il transito ai veicoli di altezza superiore a quella indicata.

**Figura II 67 Art. 118**

TRANSITO VIETATO AI VEICOLI, O COMPLESSI DI VEICOLI, AVENTI LUNGHEZZA SUPERIORE A ... METRI

Vieta il transito ai veicoli isolati, od a complessi di veicoli che superano la lunghezza indicata.

**Figura II 68 Art. 118**

TRANSITO VIETATO AI VEICOLI AVENTI UNA MASSA SUPERIORE A ... TONNELLATE

Vieta il transito ai veicoli aventi una massa superiore a quella indicata.

**Figura II 69 Art. 118**

TRANSITO VIETATO AI VEICOLI AVENTI MASSA PER ASSE SUPERIORE A ... TONNELLATE

Vieta il transito ai veicoli aventi sull'asse più caricato una massa superiore a quella indicata.

**Figura II 70 Art. 119**

VIA LIBERA

Indica la fine di tutte le prescrizioni precedentemente imposte.

(Il filo nero interno alla cornice serve solo per costruzione).

**Figura II 71 Art. 119**

FINE LIMITAZIONE DI VELOCITÀ

Indica il ripristino dei limiti generali di velocità vigenti in quel tipo di strada.

Figure II.72, II.73 Art. 119 - II.74, II.75, II.76, II.77 Art. 120

**Figura II 72 Art. 119****FINE DEL DIVIETO DI SORPASSO**

Indica la fine del divieto di sorpasso per tutti i veicoli.

**Figura II 73 Art. 119****FINE DEL DIVIETO DI SORPASSO PER I VEICOLI DI MASSA A PIENO CARICO SUPERIORE A 3,5 TONNELLATE**

Indica la fine del divieto di sorpasso per i veicoli di massa a pieno carico superiore a 3,5 t. non adibiti al trasporto di persone.

**Figura II 74 Art. 120****DIVIETO DI SOSTA**

Indica i luoghi dove la sosta è vietata, in aggiunta a quelli dove, per regola generale, vige il divieto. In assenza di iscrizioni integrative il divieto è permanente nelle 24 ore lungo le strade extraurbane. Su quelle urbane, in assenza di iscrizioni integrative, il divieto vige dalle 8.00 alle 20.00. Pannelli integrativi con cifre, simboli o brevi iscrizioni possono limitare la portata del divieto.

**Figura II 75 Art. 120****DIVIETO DI FERMATA**

Vieta la sosta e la fermata o comunque qualsiasi momentaneo arresto volontario del veicolo. In assenza di iscrizioni integrative il divieto è permanente. È sempre disposta la rimozione coatta del veicolo.

**Figura II 76 Art. 120****PARCHEGGIO**

Indica un'area organizzata ed attrezzata per sostare a tempo indeterminato. Mediante pannelli integrativi sono eventualmente indicati con valore prescrittivo:

- limitazioni di tempo
- tariffe per la sosta a pagamento
- schema della disposizione dei veicoli (sosta parallela, obliqua, ortogonale)
- categorie ammesse od escluse.

**Figura II 77 Art. 120****PREAVVISO DI PARCHEGGIO**

Mediante frecce opportunamente orientate indica la direzione verso aree o infrastrutture di parcheggio.

Figure II.78, II.79/a, II.79/b, II.79/c, II.79/d Art. 120

Figura II 78 Art. 120**PASSO CARRABILE**

Il segnale indica la zona per l'accesso dei veicoli alle proprietà laterali, in corrispondenza della quale vige il divieto di sosta.

**Figura II 79/a Art. 120****SOSTA CONSENTITA A PARTICOLARI CATEGORIE**

Sosta consentita ai veicoli al servizio di persone invalide munite dell'apposito contrassegno.

**Figura II 79/b Art. 120****SOSTA CONSENTITA A PARTICOLARI CATEGORIE**

Sosta consentita ai veicoli adibiti al pronto soccorso.

**Figura II 79/c Art. 120****SOSTA CONSENTITA A PARTICOLARI CATEGORIE**

Segnala l'eccezione al divieto di sosta disposta per i veicoli delle Forze Armate, della Polizia di Stato, dei Vigili del Fuoco, della Polizia Municipale ed altri servizi di pubblico interesse e di soccorso. Mediante simboli e/o iscrizioni nella parte inferiore del pannello è indicata la categoria esclusa dal divieto.

**Figura II 79/d Art. 120****REGOLAZIONE FLESSIBILE DELLA SOSTA IN CENTRO ABITATO**

Esempio di segnale composto che consente la sosta in alcune ore, la vieta in altre.



Allegati al Titolo II - Parte XII

Segnali di obbligo

Figure II.80/a, II.80/b, II.80/c, II.80/d, II.80/e, II.81/a Art. 122



Figura II 80/a Art. 122

DIREZIONE OBBLIGATORIA DIRITTO
Indica l'obbligo di proseguire diritto.



Figura II 80/b Art. 122

DIREZIONE OBBLIGATORIA A SINISTRA
Indica l'obbligo di voltare a sinistra.



Figura II 80/c Art. 122

DIREZIONE OBBLIGATORIA A DESTRA
Indica l'obbligo di voltare a destra.



Figura II 80/d Art. 122

PREAVISO DI DIREZIONE OBBLIGATORIA A DESTRA
Preavvisa l'obbligo di voltare a destra.



Figura II 80/e Art. 122

PREAVISO DI DIREZIONE OBBLIGATORIA A SINISTRA
Preavvisa l'obbligo di voltare a sinistra.



Figura II 81/a Art. 122

DIREZIONI CONSENTITE DESTRA E SINISTRA
Indica l'impossibilità o il divieto di proseguire diritto.

Figure II.81/b, II.81/c, II.82/a, II.82/b Art. 122

Figura II 81/b Art. 122

DIREZIONI CONSENTITE DIRITTO E DESTRA

Indica l'impossibilità o il divieto di voltare a sinistra.**Figura II 81/c Art. 122**

DIREZIONI CONSENTITE DIRITTO E SINISTRA

Indica l'impossibilità o il divieto di voltare a destra.**Figura II 82/a Art. 122**

PASSAGGIO OBBLIGATORIO A SINISTRA

Obbliga i conducenti a passare a sinistra di un ostacolo, un'isola, un salvagente, un cantiere stradale, uno spartitraffico, ecc.**Figura II 82/b Art. 122**

PASSAGGIO OBBLIGATORIO A DESTRA

Obbliga i conducenti a passare a destra di un ostacolo, un'isola, un salvagente, un cantiere stradale, uno spartitraffico, ecc.

Figure II.83, II.84, II.85, II.86 Art. 122



Figura II 83 Art. 122

PASSAGGI CONSENTITI

Consente al conducente di passare sia a destra che a sinistra di un ostacolo, un'isola, un salvagente, un cantiere stradale, uno spartitraffico, ecc.



Figura II 84 Art. 122

ROTATORIA

Indica la presenza di una intersezione, un'area, una piazza, ecc. nella quale la circolazione è regolata a rotatoria secondo il senso indicato dalle frecce.

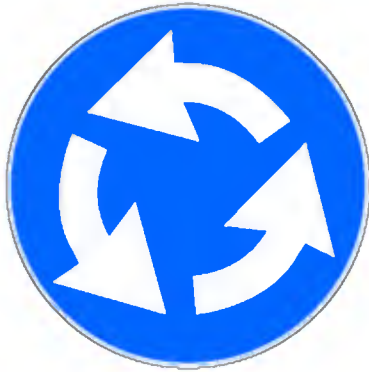

Figura II 85 Art. 122

LIMITE MINIMO DI VELOCITÀ

Obbliga i veicoli a mantenere la velocità minima indicata e ne vieta il transito ove non siano in grado di osservare tale prescrizione.



Figura II 86 Art. 122

FINE DEL LIMITE MINIMO DI VELOCITÀ

Indica la fine della prescrizione del segnale Fig. II 85.

Figure II.87, II.88, II.89, II.90 Art. 122

Figura II 87 Art. 122**CATENE PER NEVE OBBLIGATORIE**

Obbliga a circolare, a partire dal punto di installazione del segnale, con catene da neve o con pneumatici invernali.

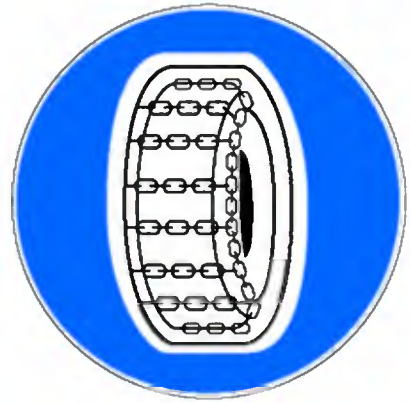
**Figura II 88 Art. 122****PERCORSO PEDONALE**

Indica l'inizio di un percorso, un itinerario, un viale, un'area pedonale, riservata ai soli pedoni. Il segnale implica il divieto di transito per tutte le altre categorie di utenti della strada.

**Figura II 89 Art. 122****FINE DEL PERCORSO PEDONALE**

Indica la fine di un percorso, un itinerario, un viale, un'area pedonale, riservati ai soli pedoni.

**Figura II 90 Art. 122****PISTA CICLABILE**

Indica l'inizio, od il proseguimento, di una pista, una corsia, un percorso, un itinerario, riservato ai soli velocipedi.



Figure II.91, II.92/a, II.92/b, II.93/a Art. 122



Figura II 91 Art. 122

FINE PISTA CICLABILE

Indica la fine di una pista, una corsia, un percorso, un itinerario, riservato ai soli velocipedi.



Figura II 92/a Art. 122

PISTA CICLABILE CONTIGUA AL MARCIAPIEDE

Indica l'inizio od il proseguimento di una pista o corsia, riservata ai velocipedi, contigua e parallela ad un marciapiede o comunque ad un percorso riservato ai pedoni. I simboli possono essere invertiti per indicare la reale disposizione della pista e del marciapiede.



Figura II 92/b Art. 122

PERCORSO PEDONALE E CICLABILE

Indica l'inizio od il proseguimento di un percorso, un itinerario, od un viale, riservato promiscuamente ai pedoni ed ai velocipedi.



Figura II 93/a Art. 122

FINE DELLA PISTA CICLABILE CONTIGUA AL MARCIAPIEDE

Indica la fine di una pista ciclabile contigua al marciapiede.

Allegati al Titolo II - Parte XIII

Figure II.93/b, II.94, II.95 Art. 122 - II.96 Art. 123

Figura II 93/b Art. 122

FINE DEL PERCORSO PEDONALE E CICLABILE
 Indica la fine di una sede, percorso o itinerario, riservato promiscuamente ai pedoni ed ai velocipedisti.

**Figura II 94 Art. 122**

PERCORSO RISERVATO AI QUADRUPEDI DA SOMA O DA SELLA
 Indica l'inizio di una pista o di un passaggio particolare riservato ai soli quadrupedi da soma o da sella e vietato ai veicoli.

**Figura II 95 Art. 122**

FINE DEL PERCORSO RISERVATO AI QUADRUPEDI DA SOMA O DA SELLA
 Indica la fine della pista o del passaggio riservato ai quadrupedi da soma o da sella.

**Figura II 96 Art. 123**

ALT - DOGANA
 Segnala un varco doganale presso la frontiera con paese confinante non facente parte della Comunità Europea al quale è obbligatorio fermarsi.

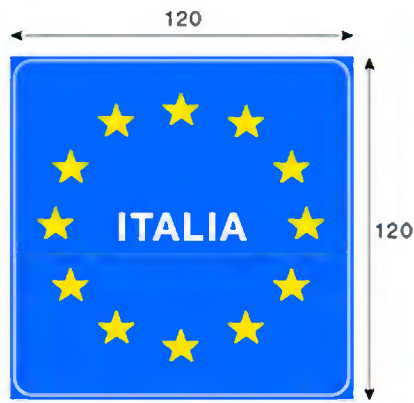

Figure II.97/a, II.97/b, II.98, II.99 Art. 123

**Figura II 97/a Art. 123**

CONFINE DI STATO TRA PAESI DELLA COMUNITÀ EUROPEA

Indica la frontiera di Stato con paese confinante facente parte della Comunità Europea. Le quote indicate sono riferite alle strade extraurbane. Sulle autostrade il lato del quadrato è uguale a 150 cm.

**Figura II 97/b Art. 123**

PRAVAVISO DI CONFINE DI STATO TRA PAESI DELLA COMUNITÀ EUROPEA

Il segnale Fig. II 97/a, integrato dal pannello modello II 1, presegna la frontiera di stato con paese confinante facente parte della Comunità Europea. Sulle strade extraurbane il pannello integrativo misura 120 x 40 cm. Sulle autostrade misura 150 x 50 cm.

**Figura II 98 Art. 123**

ALT - POLIZIA

Indica l'obbligo di arresto ad un posto di blocco stradale istituito dagli organi di Polizia.

**Figura II 99 Art. 123**

ALT - STAZIONE

Presegnale l'obbligo di arresto presso accessi autostradali controllati, per operazioni di pedaggio.

Allegati al Titolo II - Parte XIV

Segnali di indicazione

Sui segnali di direzione hanno le dimensioni previste dalle tabelle 13 e 14. Sono in funzione della dimensione generale del cartello sui segnali di preavviso. L'utilizzo dei simboli deve essere limitato alle effettive esigenze di segnalazione stradale di utilità generalizzata per gli utenti.

Figure II.100, II.101, II.102, II.103, II.104, II.105, II.106, II.107, II.108 Art. 125



Figura II 100 Art. 125

CENTRO

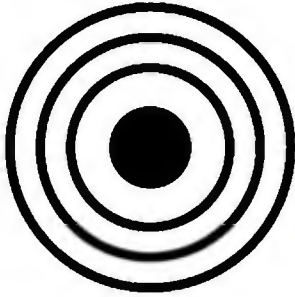

Figura II 101 Art. 125

POSTA



Figura II 102 Art. 125

COMUNE



Figura II 103 Art. 125

PRONTO SOCCORSO



Figura II 104 Art. 125

OSPEDALE



Figura II 105 Art. 125

AMBULATORIO



Figura II 106 Art. 125

FARMACIA

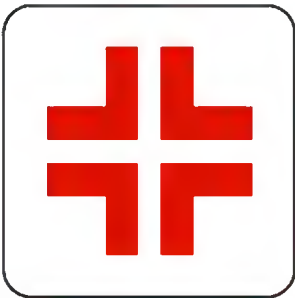

Figura II 107 Art. 125

TELEFONO



Figura II 108 Art. 125

INFORMAZIONI

Figure II.109, II.110/a, II.110/b, II.111, II.112, II.113, II.114, II.115, II.116, II.117, II.118, II.119 Art. 125



Figura II 109 Art. 125
CARABINIERI



Figura II 110/a Art. 125
POLIZIA



Figura II 110/b Art. 125
GUARDIA DI FINANZA



Figura II 111 Art. 125
POLIZIA MUNICIPALE



Figura II 112 Art. 125
VIGILI DEL FUOCO

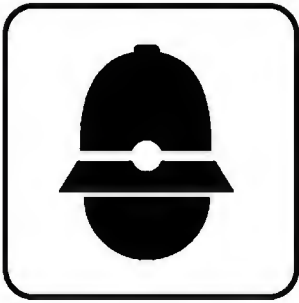

Figura II 113 Art. 125
FRONTIERA



Figura II 114 Art. 125
STAZIONE



Figura II 115 Art. 125
STAZIONE FS



Figura II 116 Art. 125
AEROPORTO



Figura II 117 Art. 125
PARTENZE



Figura II 118 Art. 125
ARRIVI



Figura II 119 Art. 125
PORTO

Figure II.120, II.121, II.122, II.123, II.124, II.125, II.126, II.127, II.128, II.129, II.130, II.131 Art. 125

**Figura II 120 Art. 125**

TRAGHETTO

**Figura II 121 Art. 125**

ALISCAFO

**Figura II 122 Art. 125**

AUTOSTAZIONE

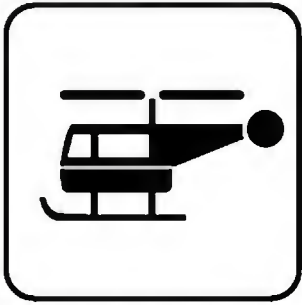
**Figura II 123 Art. 125**

ELIPORTO

**Figura II 124 Art. 125**

CARICO E SCARICO

**Figura II 125 Art. 125**

ZONA PEDONALE

**Figura II 126 Art. 125**

ATTRAVERSAMENTO PEDONALE

**Figura II 127 Art. 125**

SOTTOPASSAGGIO

**Figura II 128 Art. 125**

SOVRAPPASSAGGIO

**Figura II 129 Art. 125**

RAMPA

**Figura II 130 Art. 125**

INVALIDO

**Figura II 131 Art. 125**

BICICLETTA

Figure II.132, II.133, II.134, II.135, II.136, II.137, II.138, II.139, II.140/a, II.140/b, II.141, II.142 Art. 125



Figura II 132 Art. 125
CICLOMOTORE



Figura II 133 Art. 125
MOTOCICLO



Figura II 134 Art. 125
MOTOCARROZZETTA



Figura II 135 Art. 125
MOTOCARRO



Figura II 136 Art. 125
AUTO



Figura II 137 Art. 125
AUTOCARRO



Figura II 138 Art. 125
AUTOTRENO



Figura II 139 Art. 125
AUTOARTICOLATO



Figura II 140/a Art. 125
TRASPORTO CONTAINER



Figura II 140/b Art. 125
RIMORCHIO



Figura II 141 Art. 125
AUTOBUS URBANO



Figura II 142 Art. 125
AUTOBUS EXTRAURBANO

Figure II.143, II.144, II.145, II.146, II.147, II.148, II.149, II.150, II.151, II.152, II.153, II.154 Art. 125

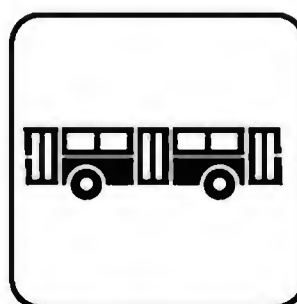

Figura II 143 Art. 125
TRAM

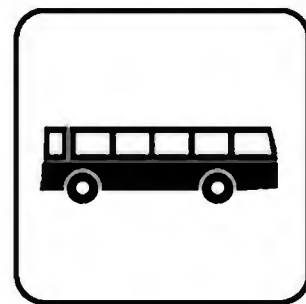

Figura II 144 Art. 125
METROPOLITANA

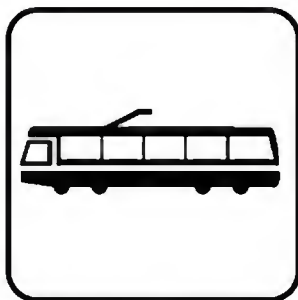

Figura II 145 Art. 125
TAXI

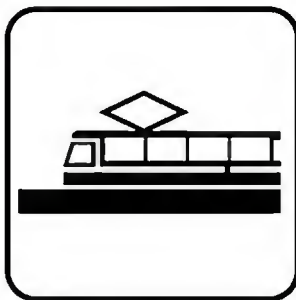

Figura II 146 Art. 125
AUTOCARAVAN



Figura II 147 Art. 125
CARAVAN



Figura II 148 Art. 125
AUTO + RIMORCHIO



Figura II 149 Art. 125
AUTO AL SEQUITO



Figura II 150 Art. 125
CUCCETTA + AUTO

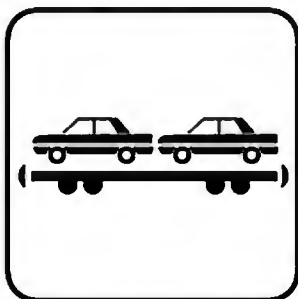

Figura II 151 Art. 125
MEZZO D'OPERA



Figura II 152 Art. 125
SCARICO



Figura II 153 Art. 125
AUTOSOCCORSO



Figura II 154 Art. 125
SGOMBRANEVE

Allegati al Titolo II - Parte XV

Figure II.155, II.156, II.157, II.158, II.159, II.160, II.161, II.162, II.163, II.164, II.165 Art. 125

**Figura II 155 Art. 125**

SPAZZATRICE

**Figura II 156 Art. 125**

TRATTRICE

**Figura II 157 Art. 125**

MACCHINA OPERATRICE

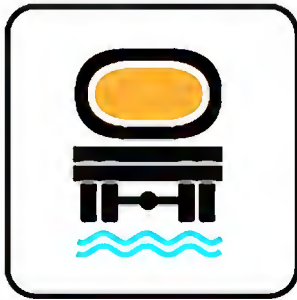
**Figura II 158 Art. 125**

AUTOCISTERNA CON PRODOTTI CONTAMINANTI

**Figura II 159 Art. 125**

TRASPORTO ESPLOSIVI

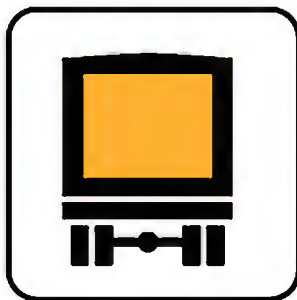
**Figura II 160 Art. 125**

MERCÌ PERICOLOSE

**Figura II 161 Art. 125**

AUTOSTRADA

**Figura II 162 Art. 125**

INVERSIONE DI MARCIA

**Figura II 163 Art. 125**

RIFORNIMENTO

**Figura II 164 Art. 125**

BENZINA VERDE

**Figura II 165 Art. 125**

GPL

Figure II.166, II.167, II.168, II.169, II.170, II.171, II.172, II.173, II.174, II.175, II.176, II.177 Art. 125

**Figura II 166 Art. 125**

DIESEL

**Figura II 167 Art. 125**

METANO

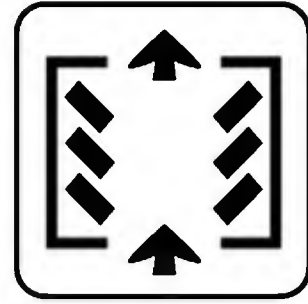
**Figura II 168 Art. 125**

AUTORIMESSA

**Figura II 169 Art. 125**

RIPARAZIONI

**Figura II 170 Art. 125**

PARCHEGGIO

**Figura II 171 Art. 125**

PARCHIMETRO

**Figura II 172 Art. 125**

DISCO ORARIO

**Figura II 173 Art. 125**

ALBERGO O MOTEL

**Figura II 174 Art. 125**

BAR

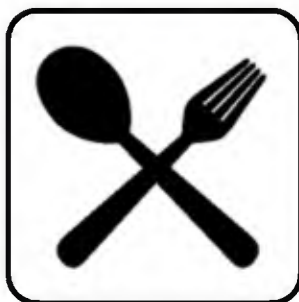
**Figura II 175 Art. 125**

RISTORANTE

**Figura II 176 Art. 125**

WC

**Figura II 177 Art. 125**

USCITA EMERGENZA

Figure II.178, II.179, II.180, II.181, II.182, II.183, II.184, II.185, II.186, II.187, II.188 Art. 125



Figura II 178 Art. 125
ESTINTORE



Figura II 179 Art. 125
IMPIANTO DI SCARICO PER AUTOCARAVAN



Figura II 180 Art. 125
CAMPING



Figura II 181 Art. 125
PNEUMATICI *INVERNALI*



Figura II 182 Art. 125
CATENE



Figura II 183 Art. 125
ASILO

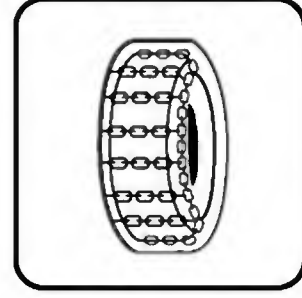

Figura II 184 Art. 125
SCUOLA



Figura II 185 Art. 125
UNIVERSITÀ



Figura II 186 Art. 125
CHIESA

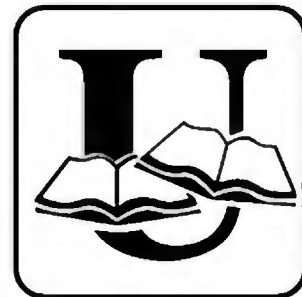

Figura II 187 Art. 125
CIMITERO



Figura II 188 Art. 125
BANCA

Figure II.189, II.190, II.191, II.192, II.193, II.194, II.195, II.196, II.197, II.198, II.199, II.200 Art. 125

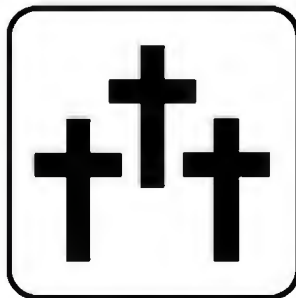
**Figura II 189 Art. 125**

TRIBUNALE

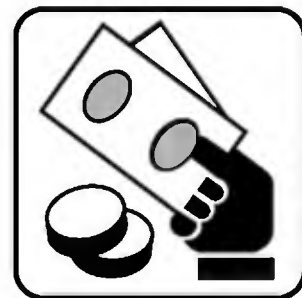
**Figura II 190 Art. 125**

BIBLIOTECA

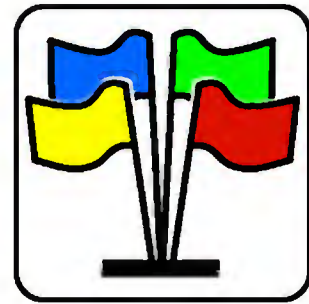
**Figura II 191 Art. 125**

ESPOSIZIONE / FIERA

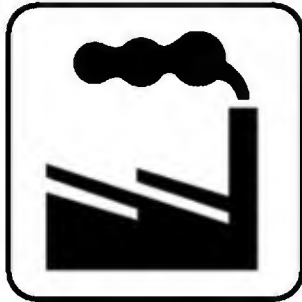
**Figura II 192 Art. 125**

INDUSTRIA

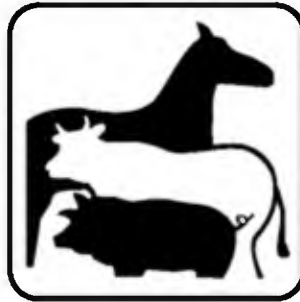
**Figura II 193 Art. 125**

CAMPO BOARIO

**Figura II 194 Art. 125**

SUPERMERCATO

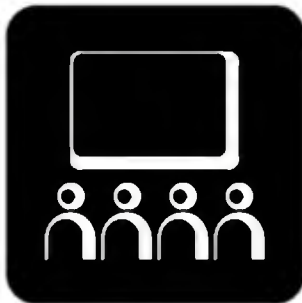
**Figura II 195 Art. 125**

CINEMA

**Figura II 196 Art. 125**

TEATRO

**Figura II 197 Art. 125**

DISCOTECA

**Figura II 198 Art. 125**

PARCO GIOCHI

**Figura II 199 Art. 125**

ZOO

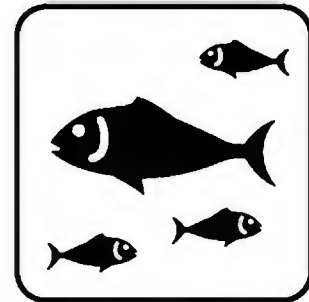
**Figura II 200 Art. 125**

ACQUARIO

Figure II.201, II.202, II.203, II.204, II.205, II.206, II.207, II.208, II.209, II.210, II.211, II.212 Art. 125

**Figura II 201 Art. 125**

MUSEO

**Figura II 202 Art. 125**

TERME

**Figura II 203 Art. 125**

CASTELLO

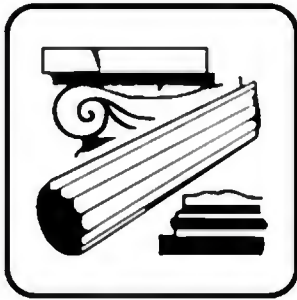
**Figura II 204 Art. 125**

ZONA ARCHEOLOGICA

**Figura II 205 Art. 125**

GROTTE

**Figura II 206 Art. 125**

PORTO TURISTICO

**Figura II 207 Art. 125**

ESCURSIONISTI

**Figura II 208 Art. 125**

PUNTO PANORAMICO

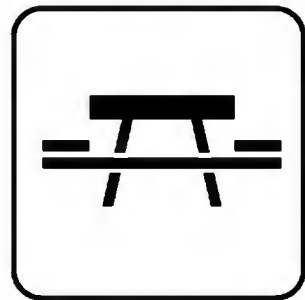
**Figura II 209 Art. 125**

AREA PICNIC

**Figura II 210 Art. 125**

MARE FIUME LAGO

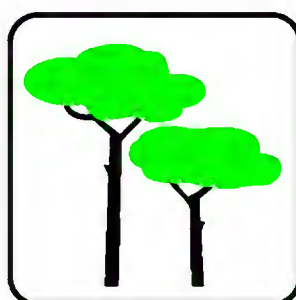
**Figura II 211 Art. 125**

PINETA

**Figura II 212 Art. 125**

PINETA + MARE

Allegati al Titolo II - Parte XVI

Figure II.213, II.214, II.215, II.216, II.217, II.218, II.219, II.220, II.221, II.222, II.223, II.224 Art. 125

**Figura II 213 Art. 125**

FORESTA

**Figura II 214 Art. 125**

CASCATA

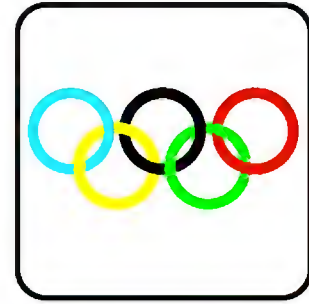
**Figura II 215 Art. 125**

CENTRO SPORTIVO

**Figura II 216 Art. 125**

STADIO

**Figura II 217 Art. 125**

IPPODROMO

**Figura II 218 Art. 125**

VELODROMO

**Figura II 219 Art. 125**

PISCINA

**Figura II 220 Art. 125**

PALLAVOLO

**Figura II 221 Art. 125**

PALLACANESTRO

**Figura II 222 Art. 125**

TENNIS

**Figura II 223 Art. 125**

PATTINAGGIO

**Figura II 224 Art. 125**

TIRO

Figure II.225, II.226, II.227, II.228, II.229, II.230, II.231 Art. 125



Figura II 225 Art. 125

ARCO



Figura II 226 Art. 125

BOCCE



Figura II 227 Art. 125

GOLF



Figura II 228 Art. 125

SCUOLA SCI



Figura II 229 Art. 125

FUNIVIA



Figura II 230 Art. 125

SEGGIOVIA



Figura II 231 Art. 125

SKILIFT

Allegati al Titolo II - Parte XVII

Figure II.232 Art. 126 - II.233, II.234, II.235, II.236 Art. 127



Figura II 232 Art. 126

SEGNALE DI DIREZIONE CON LANTERNE SEMAFORICHE INCORPORATE

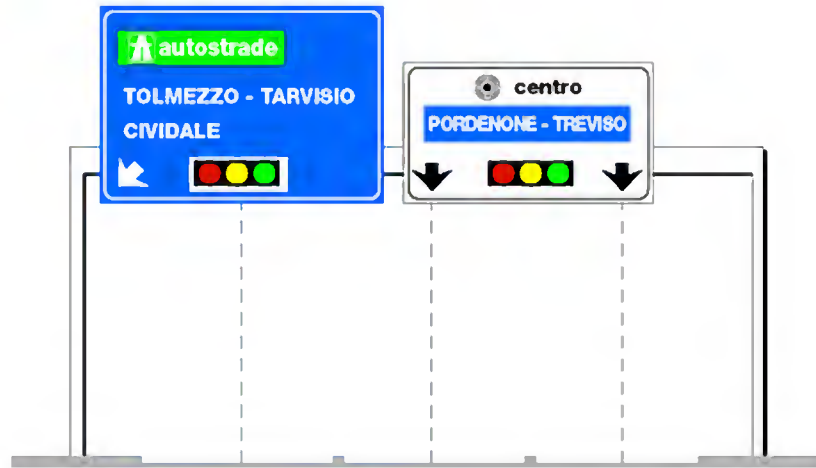

Figura II 233 Art. 127

SEGNALE DI PREAVVISO DI INTERSEZIONE URBANA



Figura II 234 Art. 127

SEGNALE DI PREAVVISO DI INTERSEZIONE EXTRAURBANA



Figura II 235 Art. 127

SEGNALE DI PREAVVISO DI INTERSEZIONE PER DIRAMAZIONE AUTOSTRADALE



Figura II 236 Art. 127

SEGNALE DI PREAVVISO DI INTERSEZIONI RAVVICINATE URBANE

Figure II.237, II.238, II.239, II.240 Art. 127

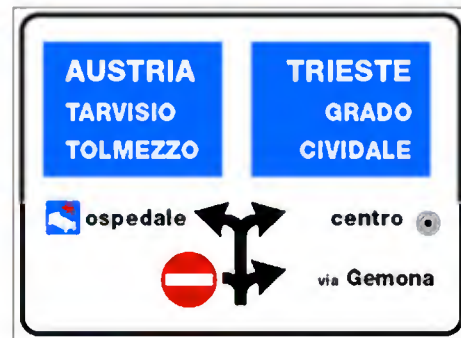

Figura II 237 Art. 127

SEGNALE DI PREAVVISO DI INTERSEZIONI RAVVICINATE EXTRAURBANE



Figura II 238 Art. 127

SEGNALE DI PREAVVISO DI INTERSEZIONE URBANA ROTATORIA



Figura II 239 Art. 127

SEGNALE DI PREAVVISO DI INTERSEZIONE URBANA, CON DIVIETO DI TRANSITO PER UNA CATEGORIA DI VEICOLI SU UN RAMO DELL'INTERSEZIONE



Figura II 240 Art. 127

SEGNALE DI PREAVVISO DI INTERSEZIONE EXTRAURBANA, CON PASSAGGIO A LIVELLO SU UN RAMO DELL'INTERSEZIONE

Allegati al Titolo II - Parte XVIII

Segnali di preselezione

Figure II.241, II.242, II.243, II.244 Art. 127

Quando la carreggiata è divisa in due o più corsie nello stesso senso di marcia, il segnale di preselezione, posto poco prima dell'inizio della zona di preselezione, consente la scelta preventiva della posizione sulla carreggiata in rapporto alle direzioni che il conducente intende prendere nella intersezione. Il segnale può essere installato lateralmente o sopra la carreggiata.



Figura II 241 Art. 127

SEGNALE DI PRESELEZIONE URBANO



Figura II 242 Art. 127

SEGNALE DI PRESELEZIONE URBANO POSTO SOPRA LA CARREGGIATA

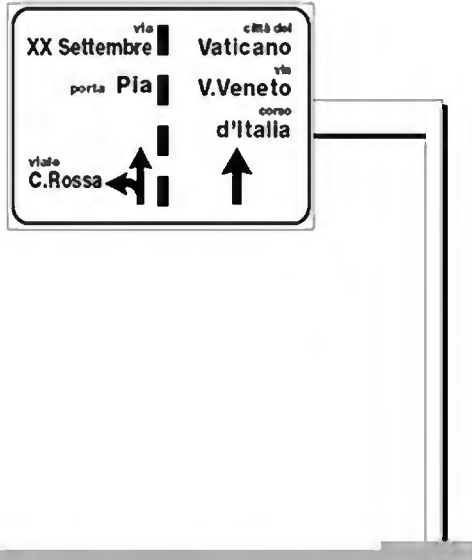

Figura II 243 Art. 127

SEGNALE DI PRESELEZIONE EXTRAURBANO



Figura II 244 Art. 127

SEGNALE DI PRESELEZIONE URBANO

Figure II.245, II.246, II.247 Art. 127

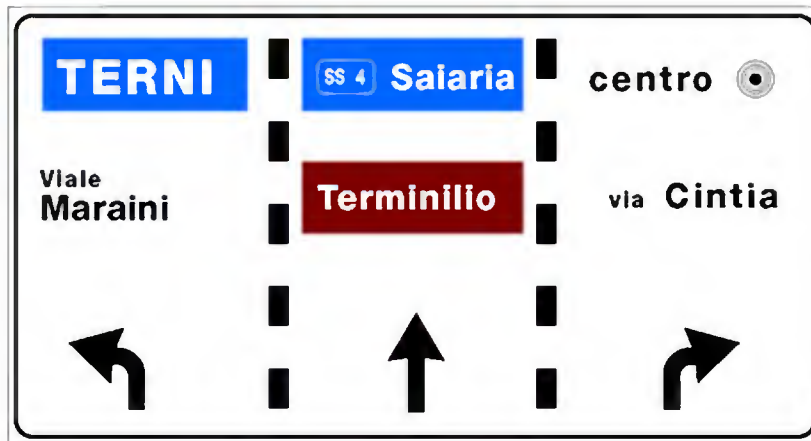

Figura II 245 Art. 127

SEGNALE DI PRESELEZIONE EXTRAURBANO



Figura II 246 Art. 127

SEGNALI DI CORSIA CON FUNZIONE DI PREAWISO



Figura II 247 Art. 127

SEGNALI DI CORSIA CON FUNZIONE DI PRESELEZIONE E DI DIREZIONE

N.B. In caso di abbinamento di segnali di corsia con funzione di preawiso con segnali di corsia direzionali la freccia da impiegare in questi ultimi sarà del modello di cui alla Tabella II 24. (Da impiegare in caso di intersezioni ravvicinate).

Allegati al Titolo II - Parte XIX

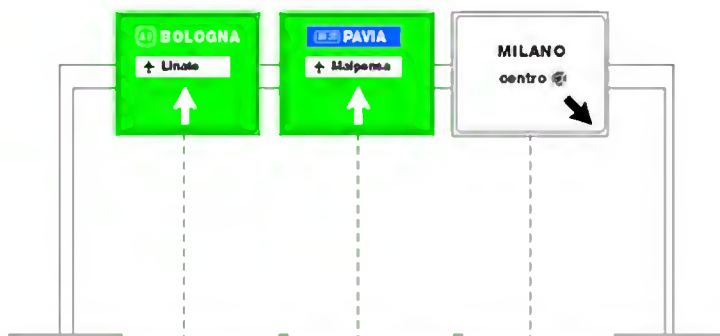
Segnali di direzione

Figure II.248, II.249, II.250 Art. 128

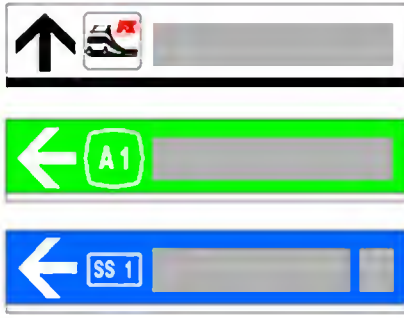
**Figura II 248 Art. 128****SEGNALE DI DIREZIONE URBANO**

Nel segnale può essere inserito un simbolo fra quelli di cui alle figure da II 100 a II 231 o il numero strada. Questi sono posti sempre fra la freccia e il nome e deve comunque essere inserita la distanza in km (senza sigla km) dopo il nome, nel caso di avvio a località extraurbana.

**Figura II 249 Art. 128****SEGNALE DI DIREZIONE EXTRAURBANO**

Nel segnale può essere inserito un simbolo fra quelli di cui alle figure da II 100 a II 231 o il numero strada. Questi sono posti dalla parte opposta a quella della freccia. La cifra indicante la distanza espressa in chilometri (senza sigla km) deve sempre seguire il nome della località ed è obbligatoria.

**Figura II 250 Art. 128****SEGNALI DI CORSIA CON FUNZIONE DI DIREZIONE**

Figure II.251, II.252 Art. 128



Figura II 251 Art. 128

SEGNALI DI CORSIA CON FUNZIONE DI DIREZIONE

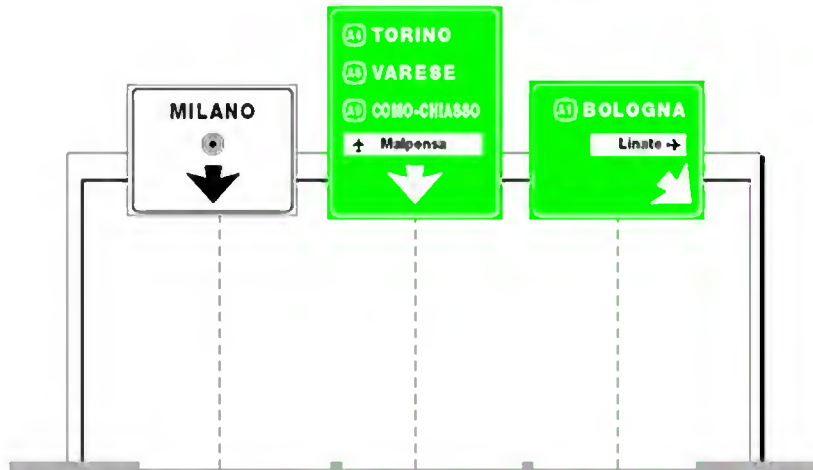

Figura II 252 Art. 128

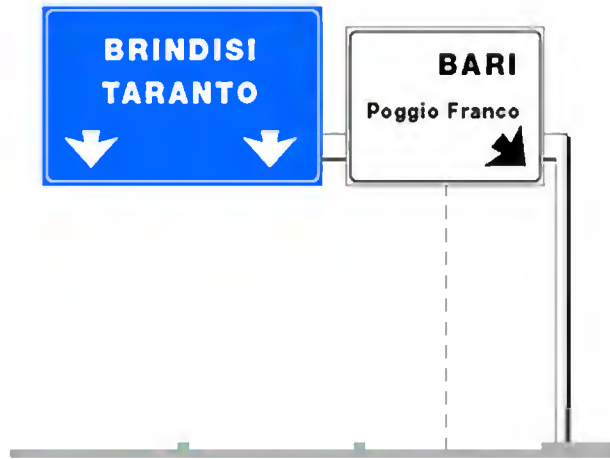
SEGNALI DI CORSIA CON FUNZIONE DI DIREZIONE CON LE MODALITÀ PER L'UTILIZZO DELLE SINGOLE CORSIE

Figure II.253, II.254, II.255 Art. 129

**Figura II 253 Art. 128**

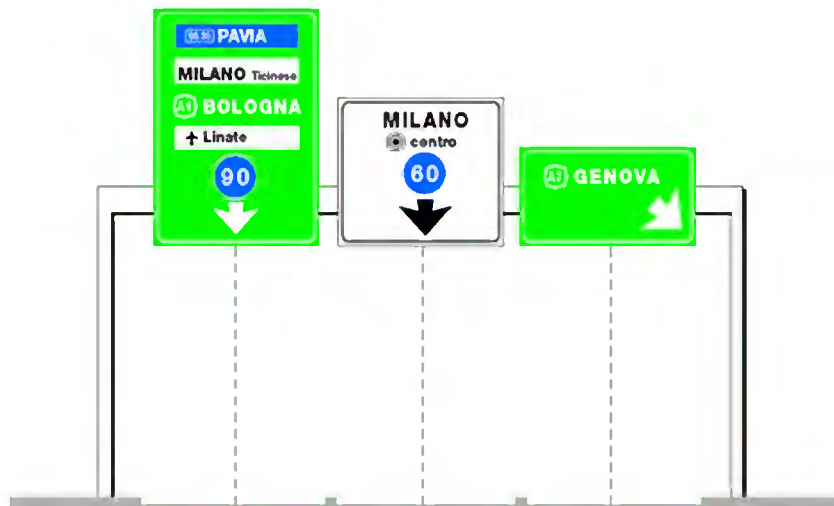
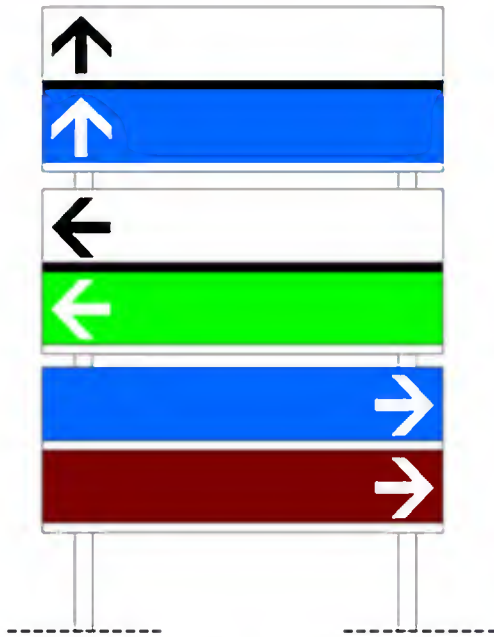
GRUPPO SEGNALETICO UNITARIO URBANO MONOFILARE

È il raggruppamento razionale dei cartelli facenti parte di una unica postazione nell'area della intersezione urbana o su isole di traffico.

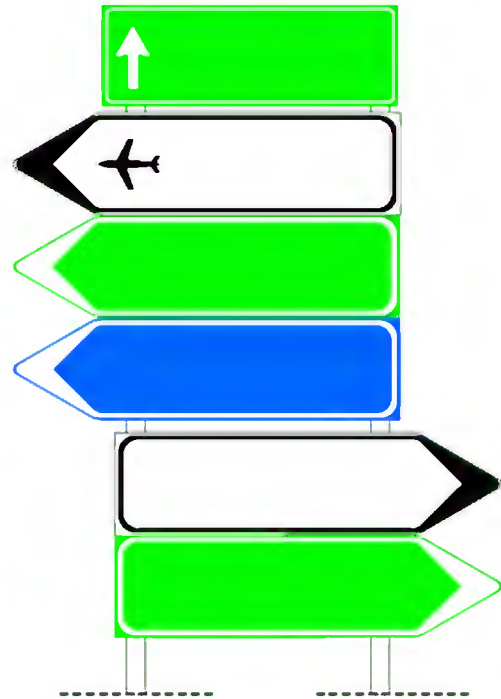
**Figura II 254 Art. 128**

GRUPPO SEGNALETICO UNITARIO EXTRAURBANO

È il raggruppamento razionale dei cartelli facenti parte di una unica postazione nell'area della intersezione extraurbana.

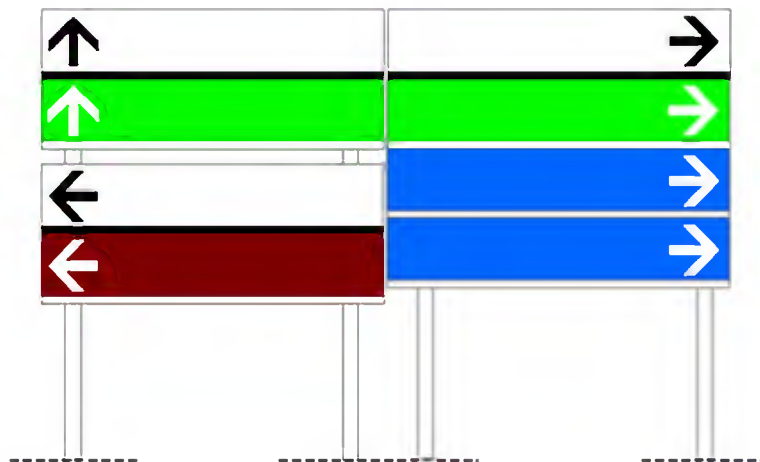
**Figura II 255 Art. 128**

GRUPPO SEGNALETICO UNITARIO URBANO BIFILARE

Se i segnali di direzione sono in numero eccessivo conviene sempre frazionarli in gruppi più piccoli con frecce omogeneamente dirette verso la stessa direzione e disposti in posizione contigua o nei punti più appropriati della intersezione.

Allegati al Titolo II - Parte XX

Segnali di identificazione strada

Figure II.256, II.257, II.258, II.259, II.260 Art. 129

Le dimensioni consigliate, se usati come segnali a se stanti, sono quelle della Tabella II 6 formato normale o piccolo. Per quelli rettangolari, l'altezza sarà la metà del lato maggiore.



Figura II 256 Art. 129

SEGNALE IDENTIFICAZIONE ITINERARIO INTERNAZIONALE



Figura II 257 Art. 129

SEGNALE IDENTIFICAZIONE AUTOSTRADA



Figura II 258 Art. 129

SEGNALE IDENTIFICAZIONE STRADA STATALE



Figura II 259 Art. 129

SEGNALE IDENTIFICAZIONE STRADA PROVINCIALE



Figura II 260 Art. 129

SEGNALE IDENTIFICAZIONE STRADA COMUNALE

Allegati al Titolo II - Parte XXI

Segnali di identificazione strada

Figure II.261, II.262, II.263, II.264 Art. 129

**Figura II 261 Art. 129**

SEGNALE DI PROGRESSIVA CHILOMETRICA

Dimensioni in cm

	L	H
autostrade, strade extraurbane principali e urbane di scorrimento	50 70	20 25
altre strade	25 40	10 15

Le misure indicate sono fisse e non sono ammesse dimensioni intermedie.

**Figura II 262 Art. 129**

SEGNALE DI PROGRESSIVA ETTOMETRICA

Dimensioni in cm

	L minimo
autostrade, strade extraurbane principali e urbane di scorrimento	25
altre strade	20

Le misure indicate sono fisse e non sono ammesse dimensioni intermedie.

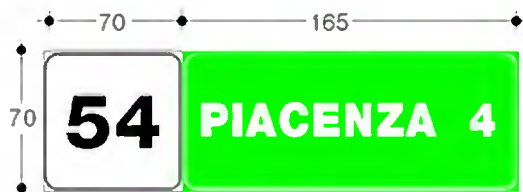
**Figura II 263 Art. 129**

PROGRESSIVA DISTANZIOMETRICA AUTOSTRADALE

Questi canali segneranno:

- alle progressive terminanti con i numeri 1,3,4,6,7 e 9 il nome della prossima stazione e la relativa distanza;
- alle progressive i cui numeri terminano con 2,5 e 8 le aree di servizio e le aree di parcheggio più prossime e le relative distanze;
- alle progressive con il numero finale zero, il capoluogo od il capostrada, e la relativa distanza.

**Figura II 264 Art. 129**

PROGRESSIVA DISTANZIOMETRICA AUTOSTRADALE

Da impiegare su spartitraffico di larghezza inferiore a m 2,50.

Se ritenuto opportuno può essere impiegata la progressiva distanziometrica di lato 70 cm con conseguente adeguamento di larghezza del pannello inferiore.

Figure II.265, II.266, II.267, II.268, II.269, II.270, II.271 Art. 129

**Figura II 265 Art. 129**

PROGRESSIVA DISTANZIOMETRICA INTEGRATA CON SEGNALE DI CONFERMA SU STRADE EXTRAURBANE

**Figura II 266 Art. 129**

PROGRESSIVA DISTANZIOMETRICA PER STRADA STATALE

**Figura II 267 Art. 129**

PROGRESSIVA DISTANZIOMETRICA PER STRADA PROVINCIALE

**Figura II 268 Art. 129**

PROGRESSIVA DISTANZIOMETRICA PER STRADA COMUNALE

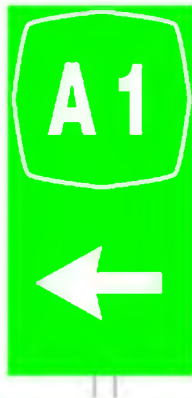
**Figura II 269 Art. 129**

NUMERO IDENTIFICAZIONE AUTOSTRADA + FRECCIA CON FUNZIONE DI DIREZIONE

**Figura II 270 Art. 129**

NUMERI IDENTIFICAZIONE STRADA STATALE + FRECCIA E STRADA COMUNALE + FRECCIA CON FUNZIONE DI DIREZIONE

**Figura II 271 Art. 129**

NUMERO IDENTIFICAZIONE STRADA PROVINCIALE + FRECCIA CON FUNZIONE DI DIREZIONE

Figure II.272 Art. 130 - II.273, II.274, II.275, II.276 Art. 131

**Figura II 272 Art. 130**

SEGNALE DI ITINERARIO EXTRAURBANO

Indica, prima di ogni uscita di autostrada, o strada extraurbana principale, le località urbane, turistiche o geografiche raggiungibili da quella uscita.

**Figura II 273 Art. 131**

INIZIO CENTRO ABITATO

**Figura II 274 Art. 131**

FINE CENTRO ABITATO

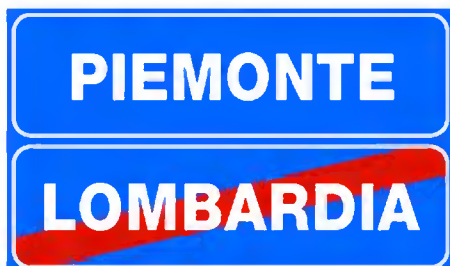
**Figura II 275 Art. 131**

SEGNALE DI INIZIO E FINE REGIONE

**Figura II 276 Art. 131**

SEGNALE DI INIZIO E FINE PROVINCIA

Figure II.277, II.278, II.279, II.280, II.281, II.282, II.283, II.284 Art. 131

Questi segnali possono essere utilizzati per la localizzazione di luoghi e zone di particolare interesse pubblico non altrimenti individuabili.



Figura II 277 Art. 131
PRONTO SOCCORSO



Figura II 278 Art. 131
STAZIONE

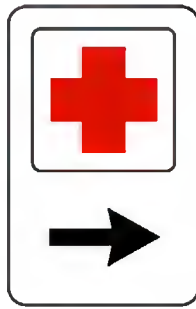

Figura II 279 Art. 131
POLIZIA

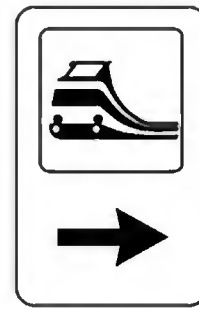

Figura II 280 Art. 131
CARABINIERI



Figura II 281 Art. 131
INFORMAZIONI

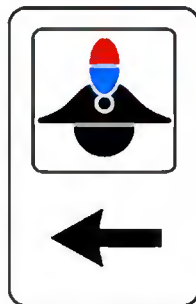

Figura II 282 Art. 131
OSPEDALE



Figura II 283 Art. 131
COMUNE



Figura II 284 Art. 131
POLIZIA MUNICIPALE

Figure II.285, II.286, II.287, II.288, II.289 Art. 132 - II.290, II.291 Art. 133

**Figura II 285 Art. 132**

SEGNALE DI CONFERMA AUTOSTRADALE

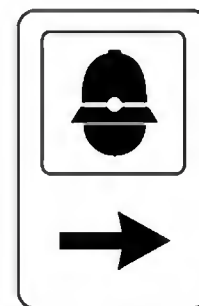
Indica le località prossime e/o lontane, con le relative distanze in km.
Se impiegato sulla viabilità extraurbana il colore di fondo è blu.

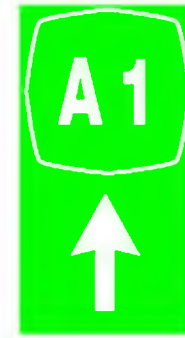
**Figura II 286 Art. 132**

NUMERO IDENTIFICAZIONE
AUTOSTRADA + FRECCIA VER-
TICALE CON FUNZIONE DI
CONFERMA

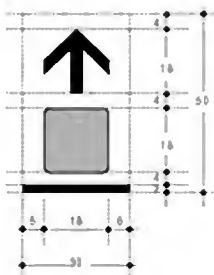
**Figura II 287 Art. 132**

SEGNALE DI CONFERMA URBA-
NO

Conferma la direzione verso un
punto di interesse pubblico urbano.

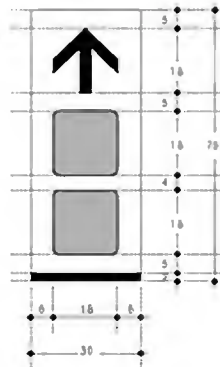
**Figura II 288 Art. 132**

SEGNALE DI CONFERMA URBA-
NO

Conferma la direzione verso punti
di interesse pubblico urbano.

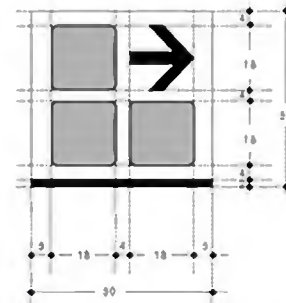
**Figura II 289 Art. 132**

SEGNALE DI CONFERMA URBA-
NO

Conferma la direzione verso punti
di interesse pubblico urbano.

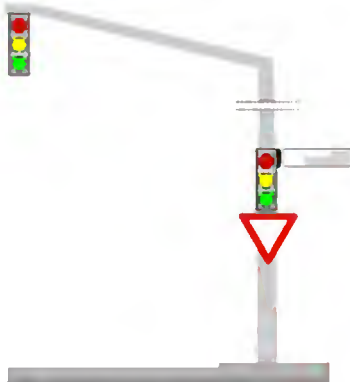
**Figura II 290 Art. 133**

SEGNALE NOME-STRADA APPLICATO A PALO
SEMAFORICO

Indica il toponimo urbano.

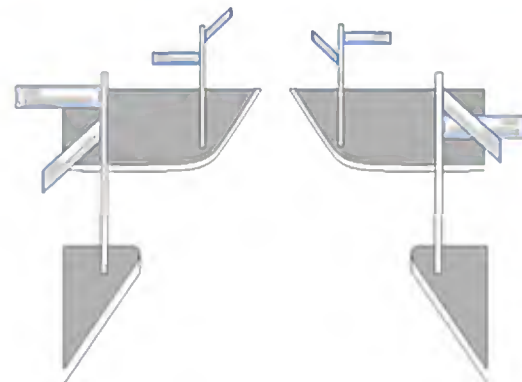
**Figura II 291 Art. 133**

SEGNALE NOME-STRADA APPLICATO IN ANGO-
LO

Figure II.292, II.293 Art. 133 - II.294, II.295, II.296, II.297 Art. 134



Figura Il 292 Art. 133

SEGNALE NOME-STRADA COMBINATO COL SENSO UNICO E NUMERI CIVICI



Figura Il 293 Art. 133

NUMERO CIVICO PERPENDICOLARE ALL'ASSE STRADALE



a)



b)

Figura Il 294 Art. 134

SEGNALI TURISTICI E DI TERRITORIO

Questi segnali possono far parte di gruppi segnalatici unitari con le medesime regole d'installazione:

- a) entro centro abitato
b) fuori centro abitato.



Figura Il 295 Art. 134

SEGNALE DI LOCALIZZAZIONE TERRITORIALE

(Le dimensioni dei pannelli sono quelle dei formati piccolo, normale e grande della tabella II.9).



Figura Il 296 Art. 134

SEGNALE DI AVVIO ALLA ZONA INDUSTRIALE

Figure II.298, II.299, II.300, II.301 Art. 134



Figura Il 297 Art. 134

SEGNALI DI DIREZIONE PER LE INDUSTRIE

**Figura II 298 Art. 134**

PREAVVISO DI INFORMAZIONI TURISTICO ALBERGHIERE

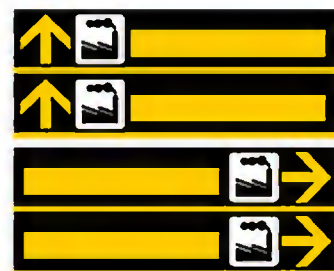
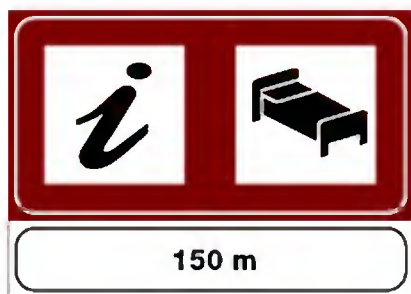
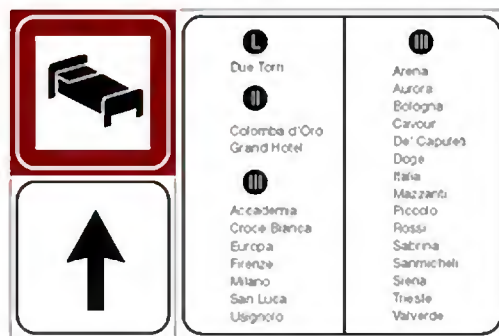
**Figura II 299 Art. 134**

SEGNALE DI INFORMAZIONI ALBERGHIERE

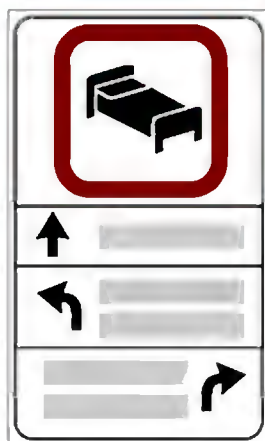
**Figura II 300 Art. 134**

SEGNALE DI PREAVVISO ALBERGHIERO

**Figura II 301 Art. 134**

SEGNALI DI DIREZIONE ALBERGHIERI

Allegati al Titolo II - Parte XXII

Segnali utili per la guida

Figure II.302, II.303, II.304, II.305, II.306, II.307 Art. 135



Figura II 302 Art. 135

OSPEDALE

Indica la vicinanza di ospedali, case di cura, cliniche, istituti di ricovero per ammalati, affinché si adottino le precauzioni dovute, in particolare evitando rumori.



Figura II 303 Art. 135

ATTRAVERSAMENTO PEDONALE

Localizza un attraversamento pedonale non regolato da semaforo e non in corrispondenza di intersezioni.



Figura II 304 Art. 135

SCUOLABUS

Posto sul bordo del marciapiede indica la fermata di uno scuolabus. Posto all'esterno di un autobus segnala che esso è adibito al trasporto di bambini.



Figura II 305 Art. 135

SOS

Localizza un dispositivo di chiamata stradale di soccorso o di assistenza.



Figura II 306 Art. 135

SOTTOPASSAGGIO PEDONALE

Localizza un sottopassaggio per l'attraversamento stradale solo per i pedoni.



Figura II 307 Art. 135

SOVRAPPASSAGGIO PEDONALE

Localizza un sovrappassaggio per l'attraversamento stradale solo per i pedoni.

Figure II.308, II.309, II.310, II.311, II.312, II.313 Art. 135

**Figura II 308 Art. 135****RAMPA INCLINATA PEDONALE**

Localizza una rampa inclinata solo per i pedoni.

**Figura II 309 Art. 135****STRADA SENZA USCITA**

Posto all'inizio di una strada indica che la stessa è senza uscita per i veicoli.

**Figura II 310 Art. 135****PREAVVISO DI STRADA SENZA USCITA**

È impiegato per segnalare l'intersezione con una strada senza uscita.

**Figura II 311 Art. 135****PREAVVISO DI STRADA SENZA USCITA**

È impiegato per segnalare l'intersezione con una strada senza uscita.

**Figura II 312 Art. 135****VELOCITÀ CONSIGLIATA**

Indica la velocità che si consiglia di non superare in condizioni ottimali di traffico e meteorologiche. Fondo di colore blu sulla viabilità normale, verde sulle autostrade.

**Figura II 313 Art. 135****FINE VELOCITÀ CONSIGLIATA**

Figure II.314, II.315, II.316, II.317 Art. 135



Figura II 314 Art. 135

STRADA RISERVATA AI VEICOLI A MOTORE

Indica l'inizio di una strada, diversa dall'autostrada, riservata alla circolazione di veicoli a motore. Dev'essere posto in corrispondenza di tutti gli accessi a tale strada. Il segnale sostituisce tutti i segnali di divieto riferiti ai veicoli senza motore.



Figura II 315 Art. 135

FINE STRADA RISERVATA AI VEICOLI A MOTORE



Figura II 316 Art. 135

GALLERIA

Indica l'inizio di una galleria e ricorda le norme da osservare nelle gallerie: accendere gli anabbaglianti, divieto di fermata e di sosta, divieto di invertire la marcia, spegnere il motore in caso di arresto prolungato per motivi di traffico. Denominazione e lunghezza (espressa in m.) della galleria possono essere indicati mediante pannelli integrativi.



Figura II 317 Art. 135

PONTE

Indica l'inizio di un ponte, viadotto, cavalcavia, sovrappasso veicolare, ecc. Denominazione del ponte, del corso d'acqua attraversato e lunghezza dell'opera (espressa in m.) possono essere indicati mediante pannelli integrativi.

Figure II.318, II.319, II.320, II.321 Art. 135

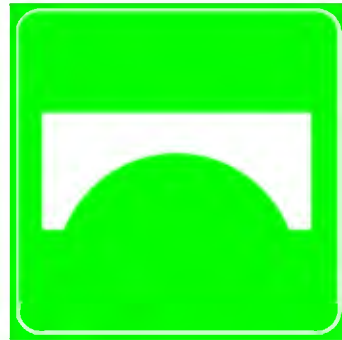
**Figura II 318 Art. 135****ZONA RESIDENZIALE**

Indica l'inizio di una strada o di una zona a caratteristiche abitative, nella quale vigono particolari norme di comportamento che sono indicate in apposito pannello integrativo.

**Figura II 319 Art. 135****FINE ZONA RESIDENZIALE****Figura II 320 Art. 135****AREA PEDONALE**

Indica l'inizio di un'area interdetta alla circolazione dei veicoli. In un pannello integrativo possono essere indicate particolari limitazioni, deroghe ed eccezioni. Il disco inserito in questo cartello deve avere diametro di 30 cm per il lato da 60 cm e diametro di 50 cm per il lato da 90 cm.

**Figura II 321 Art. 135****FINE AREA PEDONALE**

Figure II.322/a, II.322/b, II.323/a, II.323/b Art. 135



Figura II 322/a Art. 135

ZONA A TRAFFICO LIMITATO

Indica l'inizio dell'area in cui l'accesso e la circolazione sono limitati nel tempo e/o a particolari categorie di veicoli. Limitazioni, deroghe ed eccezioni devono essere indicate in un pannello integrativo. Il disco inserito in questo cartello deve avere diametro di 30 cm per il lato da 60 cm e diametro di 50 cm per il lato da 90 cm.



Figura II 322/b Art. 135

FINE ZONA A TRAFFICO LIMITATO

Indica l'inizio di un'area in cui non è consentito superare la velocità riportata nel segnale.



Figura II 323/a Art. 135

ZONA A VELOCITÀ LIMITATA

Indica l'inizio di un'area in cui non è consentito superare la velocità riportata nel segnale.



Figura II 323/b Art. 135

FINE ZONA A VELOCITÀ LIMITATA

Figure II.324, II.325, II.326, II.327, II.328 Art. 135

**Figura II 324 Art. 135****ATTRAVERSAMENTO CICLABILE**

Localizza un attraversamento della carreggiata da parte di una pista ciclabile, contraddistinta da apposita segnaletica orizzontale.

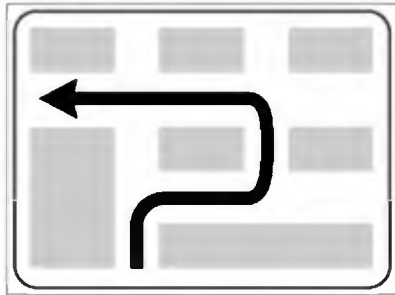
**Figura II 325 Art. 135****SVOLTA A SINISTRA SEMIDIRETTA**

Preavvisa l'obbligatorietà di manovre alternative per svoltare a sinistra quando alla intersezione successiva tale manovra non è consentita.

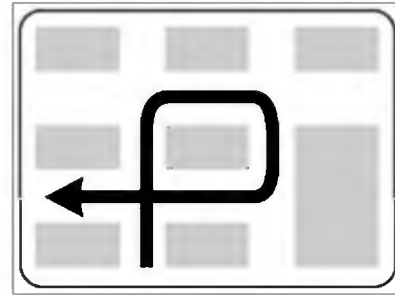
**Figura II 326 Art. 135****SVOLTA A SINISTRA INDIRETTA**

Preavvisa l'obbligatorietà di manovre alternative per svoltare a sinistra quando alla intersezione tale manovra non è consentita.

**Figura II 327 Art. 135****INVERSIONE DI MARCIA**

Indica la presenza di un manufatto sotto o sovrappassante una strada a carreggiate separate, atto a consentire il ritorno nella direzione di provenienza. Fondo blu per la viabilità extraurbana, fondo verde per le autostrade.

**Figura II 328 Art. 135****PIAZZOLA SU VIABILITÀ ORDINARIA**

Indica l'esistenza di una piazzola a lato della carreggiata per effettuare una fermata.

Figure II.329, II.330, II.331, II.332, II.333, II.334, II.335, II.336 Art. 135

**Figura II 329 Art. 135****PIAZZOLA + SOS AUTOSTRADALE**

Indica l'esistenza di una piazzola con dispositivo di chiamata di soccorso o di assistenza.

**Figura II 330 Art. 135****TRANSITABILITÀ**

Presegnala lo stato temporaneo della transitabilità invernale su strade di montagna, raccomanda pneumatici invernali o catene o li rende obbligatori.

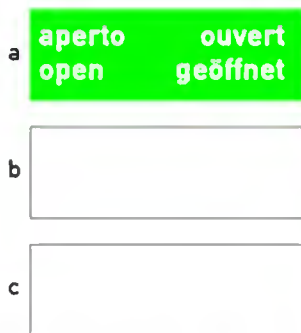
**Figura II 331 Art. 135****VIA LIBERA****Figura II 332 Art. 135**

VIA LIBERA CON OBBLIGO DI CATENE O PNEUMATICI INVERNALI

Figura II 333 Art. 135

VIA LIBERA CON CATENE O PNEUMATICI INVERNALI RACCOMANDATI

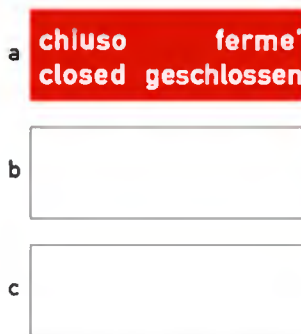
**Figura II 334 Art. 135****STRADA INTRANSITABILE****Figura II 335 Art. 135**

TRATTO TERMINALE DELLA STRADA O PASSO CHIUSO
 Percorrere fino alla località indicata con obbligo di catene o pneumatici invernali.

Figura II 336 Art. 135

TRATTO TERMINALE DELLA STRADA O PASSO CHIUSO
 Percorribile fino alla località indicata con catene o pneumatici invernali raccomandati.

Allegati al Titolo II - Parte XXIII

Segnali uso corsie

Questo gruppo di segnali indica alcuni esempi circa le modalità per l'utilizzo delle singole corsie costituenti la carreggiata.

Figure II.337, II.338, II.339, II.340 Art. 135

**Figura II 337 Art. 135****USO CORSIE**

Indica la corsia vietata ai veicoli di massa a pieno carico superiore a 3.5.1.

Dimensioni in cm

	2 corsie		3 corsie	
	autostrade	altre strade	autostrade	altre strade
normale	200x200	120x120	200x300	120x180
ridotto	120x120	90x90	120x180	90x135

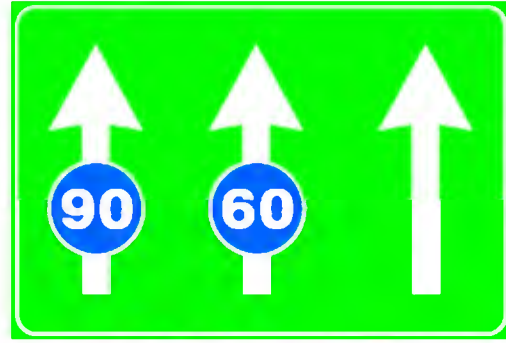
**Figura II 338 Art. 135****USO CORSIE**

Indica le velocità minime obbligatorie in determinate corsie con l'obbligo da parte dei veicoli che non raggiungono le velocità indicate, di spostarsi sulla o sulle corsie più a destra. Il colore di fondo dev'essere quello relativo alla viabilità su cui è installato.

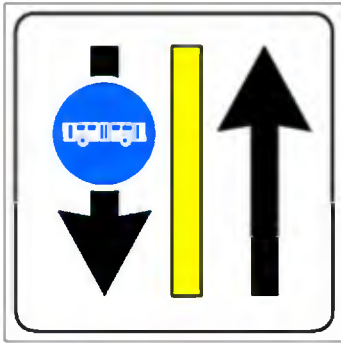
**Figura II 339 Art. 135****USO CORSIE**

Indica la o le corsie riservate al traffico normale e agli autobus dei servizi urbani di pubblico trasporto, precisandone il senso di percorrenza.

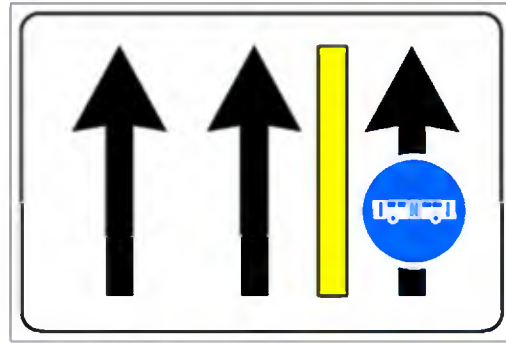
**Figura II 340 Art. 135****USO CORSIE**

Indica la o le corsie riservate al traffico normale e agli autobus dei servizi urbani di pubblico trasporto, precisandone il senso di percorrenza.

Allegati al Titolo II - Parte XXIV

Segnali di variazione corsie

Figure II.341, II.342, II.343, II.344 Art. 135



Figura II 341 Art. 135

VARIAZIONE CORSIE DISPONIBILI
Indica la riduzione da 2 a 1 corsia.



Figura II 342 Art. 135

VARIAZIONE CORSIE DISPONIBILI
Indica un'aumento da 1 a 2 corsie.

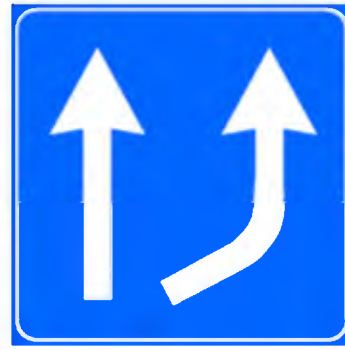

Figura II 343 Art. 135

VARIAZIONE CORSIE DISPONIBILI
Indica una riduzione da 3 a 2 corsie.

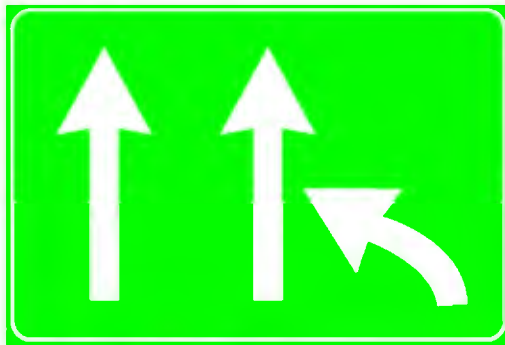

Figura II 344 Art. 135

VARIAZIONE CORSIE DISPONIBILI
Indica un aumento da 2 a 3 corsie.

Figure II.345, II.346, II.347 Art. 135

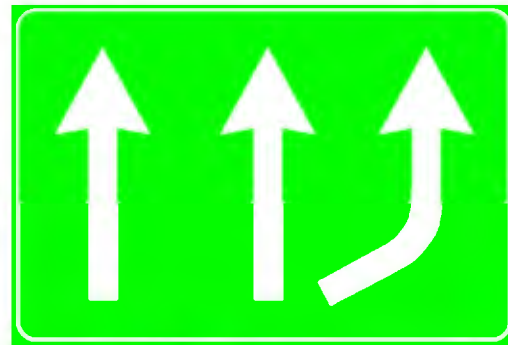

Figura II 345 Art. 135

INIZIO AUTOSTRADA (colore di fondo verde) INIZIO STRADA EXTRAURBANA PRINCIPALE (colore di fondo blu)

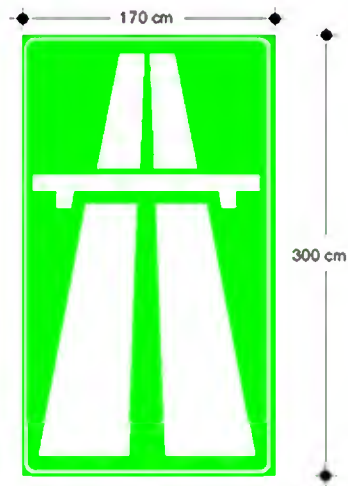

Figura II 346 Art. 135

FINE AUTOSTRADA (colore di fondo verde) FINE STRADA EXTRAURBANA PRINCIPALE (colore di fondo blu)

Figura II 347 Art. 135

PREAVVISO DI INIZIO AUTOSTRADA - PREAVVISO DI INIZIO STRADA EXTRAURBANA PRINCIPALE

Indica l'inizio di un'autostrada o di una strada extraurbana principale.

Posto all'inizio del tronco di raccordo con la viabilità ordinaria vale a richiamare le speciali norme di circolazione vigenti in autostrada o sulla strada extraurbana principale.

Il colore di fondo è verde per l'autostrada e blu per le strade extraurbane principali.

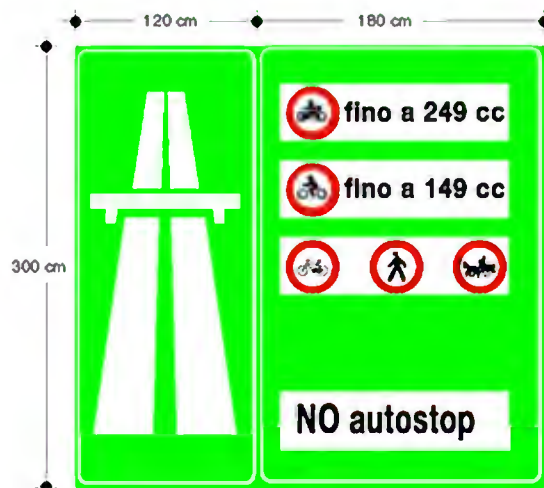

Figure II.348, II.349, II.350, II.351, II.352 Art. 135

**Figura II 348 Art. 135****SENSO UNICO PARALLELO**

È installato parallelamente all'asse stradale per indicare che la strada è a senso unico. Può essere installato in combinazione col segnale "nome strada".

**Figura II 349 Art. 135****SENSO UNICO FRONTALE**

È installato frontalmente all'inizio di una strada, per indicare che i conducenti possono utilizzarne l'intera larghezza.

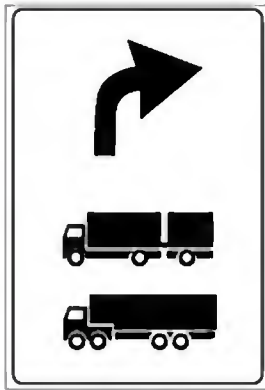
**Figura II 350 Art. 135****PREAVVISO DEVIAZIONE CONSIGLIATA AUTOCARRI IN TRANSITO**

Presegnala l'esistenza di un itinerario consigliato per i veicoli di trasporto di cose. Nel pannello sono indicate le categorie di veicoli cui è consigliata la deviazione.

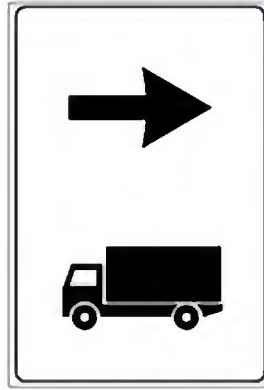
**Figura II 351 Art. 135****DIREZIONE AUTOCARRI CONSIGLIATA**

Segnale di direzione consigliata per i veicoli di trasporto di cose. Nel pannello sono indicate le categorie di veicoli cui è consigliata la deviazione.

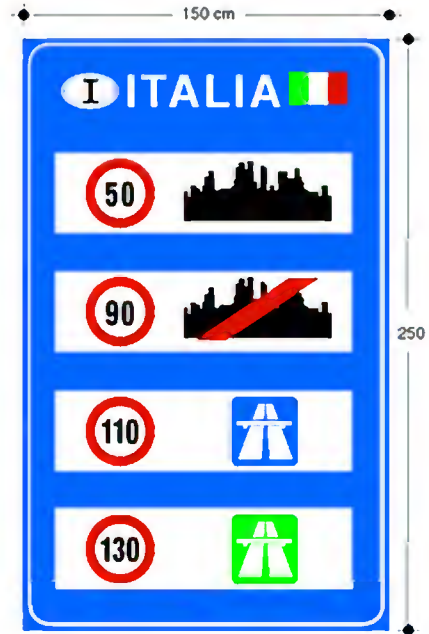
**Figura II 352 Art. 135****LIMITI DI VELOCITÀ GENERALI**

Il segnale indica i limiti di velocità generali massimi in vigore in Italia nei centri abitati, fuori dei centri abitati, sulle strade extraurbane principali e sulle autostrade. È posizionato in prossimità delle frontiere con il colore di fondo relativo alla viabilità su cui è installato.

Allegati al Titolo II - Parte XXV

Segnali indicazione servizi

Figure II.353, II.354, II.355, II.356, II.357, II.358 Art. 136



Figura II 353 Art. 136

PRONTO SOCCORSO

Indica od avvia ad un posto sanitario organizzato per interventi di primo soccorso. Il colore di fondo del cartello è quello proprio della viabilità lungo la quale è installato.



Figura II 354 Art. 136

ASSISTENZA MECCANICA

Indica un'officina sita lungo la viabilità extraurbana. Il colore di fondo del cartello è quello proprio della viabilità lungo la quale è installato.



Figura II 355 Art. 136

TELEFONO

Indica un punto telefonico lungo la viabilità extraurbana. Il colore di fondo del cartello è quello proprio della viabilità lungo la quale è installato.



Figura II 356 Art. 136

RIFORNIMENTO

Simbolo nero = benzina ordinaria. Il colore di fondo del cartello è quello proprio della viabilità lungo la quale è installato.



Figura II 357 Art. 136

RIFORNIMENTO

*Simbolo verde = benzina senza piombo
Simbolo nero = benzina ordinaria
Il colore di fondo del cartello è quello proprio della viabilità lungo la quale è installato.*



Figura II 358 Art. 136

FERMATA AUTOBUS

Indica i punti di fermata degli autoservizi di pubblico trasporto extraurbani, precisando, ove occorre, servizio, linee, destinazioni, orari, in apposito pannello integrativo.

Figure II.359, II.360, II.361, II.362, II.363, II.364 Art. 136



Figura II 359 Art. 136

FERMATA TRAM

Indica i punti di fermata di linee tramviarie di trasporto pubblico extraurbano, precisando, ove occorre, servizio, linee, destinazioni, orari, in apposito pannello integrativo.



Figura II 360 Art. 136

INFORMAZIONI

Indica un posto di informazioni turistiche o di altra natura.



Figura II 361 Art. 136

OSTELLO PER LA GIOVENTÙ

Indica un ostello o un albergo per giovani.



Figura II 362 Art. 136

AREA PIC NIC

Indica uno spazio attrezzato con panche e tavoli ove l'utente della strada possa fermarsi e sostare.



Figura II 363 Art. 136

CAMPEGGIO

Indica la vicinanza di una struttura ricettiva attrezzata ed autorizzata per tende, caravan e autocaravan.



Figura II 364 Art. 136

RADIO INFORMAZIONI STRADALI

Indica la frequenza d'onda sulla quale si possono ricevere notizie ed informazioni sulla circolazione stradale. Il colore di fondo del cartello è quello proprio della viabilità lungo la quale è installato.

Figure II.365, II.366, II.367, II.368, II.369, II.370 Art. 136

**Figura II 365 Art. 136****HOTEL/ALBERGO**

Indica sulle strade extraurbane e sulle autostrade, un motel o un albergo. Il colore è rispettivamente blu o verde.

**Figura II 366 Art. 136****BAR**

Indica sulle strade extraurbane e sulle autostrade, un bar. Il colore è rispettivamente blu o verde.

**Figura II 367 Art. 136****RISTORANTE**

Indica sulle strade extraurbane e sulle autostrade, un ristorante. Il colore è rispettivamente blu o verde.

**Figura II 368 Art. 136****PARCHEGGIO DI SCAMBIO CON LINEE AUTOBUS**

Indica od avvia a un parcheggio di scambio ubicato vicino ad una fermata o un capolinea di servizi di pubblico trasporto.

**Figura II 369 Art. 136****PARCHEGGIO DI SCAMBIO CON TRAM**

Indica od avvia a un parcheggio di scambio ubicato vicino ad una fermata o un capolinea di servizi di pubblico trasporto.

**Figura II 370 Art. 136****PARCHEGGIO DI SCAMBIO CON METROPOLITANE OD ALTRI SERVIZI EXTRAURBANI SU ROTAIA**

Figure II.371, II.372, II.373, II.374, II.375, II.376 Art. 136



Figura II 371 Art. 136

PARCHEGGIO DI SCAMBIO IN CORRISPONDENZA DI ITINERARI TURISTICI OD ESCURSIONISTICI A PIEDI



Figura II 372 Art. 136

AUTO SU TRENO

Posto in vicinanza delle grandi stazioni ferroviarie avvia al servizio di trasporto auto.



Figura II 373 Art. 136

AUTO AL SEGUITO

Posto in vicinanza delle grandi stazioni ferroviarie avvia al servizio di trasporto auto al seguito del viaggiatore.



Figura II 374 Art. 136

AUTO SU NAVE

Indica od avvia ai moli di imbarco su navi-traghetto precisando le destinazioni e la denominazione della compagnia di navigazione.



Figura II 375 Art. 136

TAXI

Indica l'ubicazione di un posteggio di autovetture in servizio pubblico.



Figura II 376 Art. 136

AREA DI SERVIZIO

Presegnala, mediante i simboli opportuni, i servizi esistenti in un'area attrezzata lungo strade od autostrade. Il colore di fondo è quello proprio della viabilità lungo la quale è installato.

Figure II.377, II.378, II.379, II.380, II.381 Art. 136

**Figura Il 377 Art. 136****AREA ATTREZZATA CON IMPIANTI DI SCARICO**

Indica un'area attrezzata con impianti igienico-sanitari atti ad accogliere i residui organici e le acque chiare e luride raccolti negli impianti interni delle autocaravan, ed altri veicoli dotati di tali impianti di raccolta. Il colore di fondo del cartello è quello proprio della viabilità lungo la quale è installato.

**Figura Il 378 Art. 136****POLIZIA STRADALE**

Indica la sede più vicina di un posto, un comando, un ufficio di un organo di Polizia. Il segnale è installato lungo la viabilità extraurbana in prossimità del centro abitato e precisa la località, indirizzi e numeri telefonici. Per indicare successivamente la direzione del posto, comando od ufficio, si impiegano normali segnali di direzione, o di conferma, a fondo bianco.

**Figura Il 379 Art. 136****POLIZIA DI STATO****Figura Il 380 Art. 136****CARABINIERI****Figura Il 381 Art. 136****GUARDIA DI FINANZA**

Allegati al Titolo II - Parte XXVI

Figure II.382 Art. 30 - II.383, II.384, II.385, II.386, II.387 Art. 31

Lavori di		
Ordinanza		
Impresa		
Inizio	Fine	
Recapito		
Tel.		

Figura II 382 Art. 30**TABELLA LAVORI**

Pannello da installare in prossimità delle testate del cantiere stradale di durata superiore ai sette giorni lavorativi. Nel riquadro in alto deve essere riportato l'ente proprietario della strada. Il recapito deve essere quello del responsabile di cantiere.

**Figura II 383 Art. 31****LAVORI**

Presegnala lavori in corso o cantieri di lavoro o depositi temporanei di materiali o macchinari.

**Figura II 384 Art. 31****STRETTOIA SIMMETRICA**

Presegnala un restringimento pericoloso della carreggiata su ambedue i lati per la presenza di un cantiere stradale.

**Figura II 385 Art. 31****STRETTOIA ASIMMETRICA A SINISTRA**

Presegnala un restringimento pericoloso della carreggiata posto sul lato sinistro per la presenza di un cantiere stradale.

**Figura II 386 Art. 31****STRETTOIA ASIMMETRICA A DESTRA**

Presegnala un restringimento pericoloso della carreggiata posto sul lato destro per la presenza di un cantiere stradale.

**Figura II 387 Art. 31****DOPPIO SENSO DI CIRCOLAZIONE**

Presegnala un tratto di strada con doppio senso di circolazione sulla stessa carreggiata per la presenza di un cantiere stradale, quando nel tratto precedente era a senso unico.

Figure II.388, II.389, II.390, II.391 Art. 31 - II.392, II.393/a Art. 32

**Figura II 388 Art. 31****MEZZI DI LAVORO IN AZIONE**

Presegnala un pericolo costituito dalla presenza di macchine operatrici, pale meccaniche, escavatori, uscita di autocarri, ecc. che possono interferire con il traffico ordinario in presenza di un cantiere stradale.

**Figura II 389 Art. 31****STRADA DEFORMATA**

Presegnala un tratto di strada in cattivo stato o con pavimentazione irregolare per la presenza di un cantiere stradale.

**Figura II 390 Art. 31****MATERIALE INSTABILE SULLA STRADA**

Presegnala la presenza sulla pavimentazione di ghiaia, pietrisco, graniglia, od altro materiale instabile che può diminuire pericolosamente l'aderenza del veicolo od essere proiettato a distanza, per la presenza di un cantiere stradale.

**Figura II 391 Art. 31****SEGNI ORIZZONTALI IN RIFACIMENTO**

Presegnala un pericolo dovuto alla temporanea mancanza della segnaletica orizzontale, ovvero lavori di tracciamento in corso sul tronco stradale della lunghezza indicata dal pannello integrativo modello II 2 abbinato.

**Figura II 392 Art. 32****BARRIERA NORMALE**

Le barriere per la segnalazione e la delimitazione dei cantieri stradali sono a strisce oblique bianche e rosse rifrangenti e di notte e in altri casi di scarsa visibilità devono essere integrate da lanterne a luce rossa fissa.

**Figura II 393/a Art. 32****BARRIERA DIREZIONALE**

Le barriere direzionali si adottano quando si devono segnalare deviazioni temporanee che comportano curve strette, cambi di direzione bruschi, attraversamento o contornamento di cantieri, od altre anomalie a carattere provvisorio.

Figure II.393/b Art. 32 - II.394, II.395 Art. 33



Figura II 393/b Art. 32

BARRIERA DIREZIONALE

In alternativa alla barriera direzionale di figura II 393/a può essere adottato lo schema in figura. Realizza la chiusura della corsia mediante impiego di delineatori modulari di curva provvisoria e di segnali di "Passaggio Obbligatorio". I moduli a punta di freccia vanno posizionati col bordo inferiore, ad una altezza minima di 80 cm da terra.

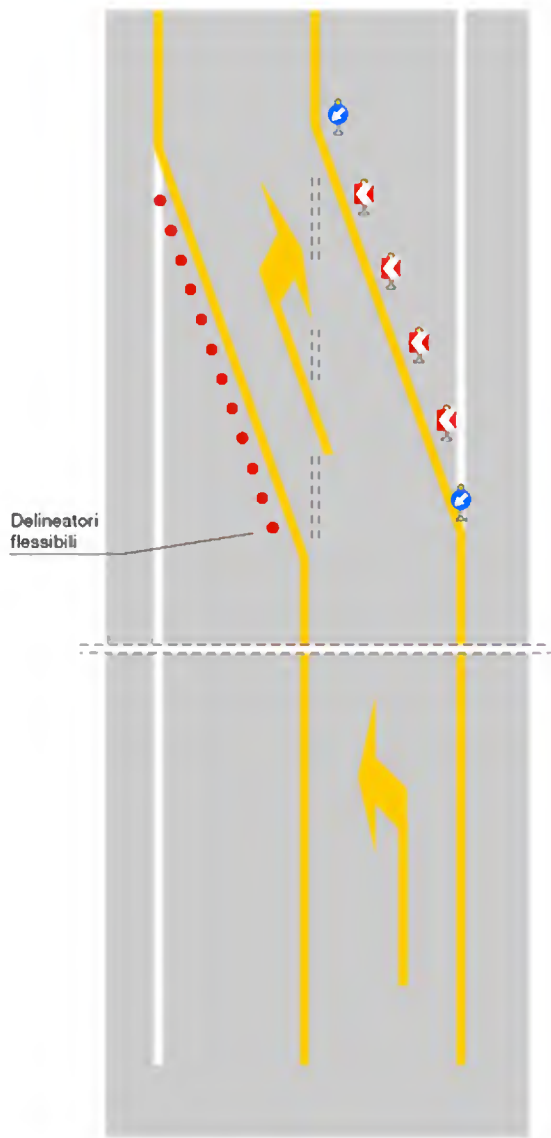

Figura II 394 Art. 33

PALETTO DI DELIMITAZIONE

Viene impiegato in serie per evidenziare i bordi longitudinali e di approccio delle zone di lavoro. La base deve essere adeguatamente infissa od appesantita per impedire il rovesciamento sotto l'effetto del vento e dello spostamento d'aria provocato dai veicoli in transito.



Figura II 395 Art. 33

DELINEATORE MODULARE DI CURVA PROVVISORIA

È da considerare una sezione modulare della barriera direzionale.

Deve essere impiegato in serie per evidenziare il lato esterno delle deviazioni con curve provvisorie di raggio inferiore o uguale a 200 m.

Figure II.396, II.397 Art. 34



Figura II 396 Art. 34

CONO

Esempi di coni. Il cono deve essere usato per delimitare ed evidenziare zone di lavoro di breve durata, per deviazioni ed incanalamenti temporanei, per indicare aree interessate da incidenti o per la separazione provvisoria di opposti sensi di marcia.

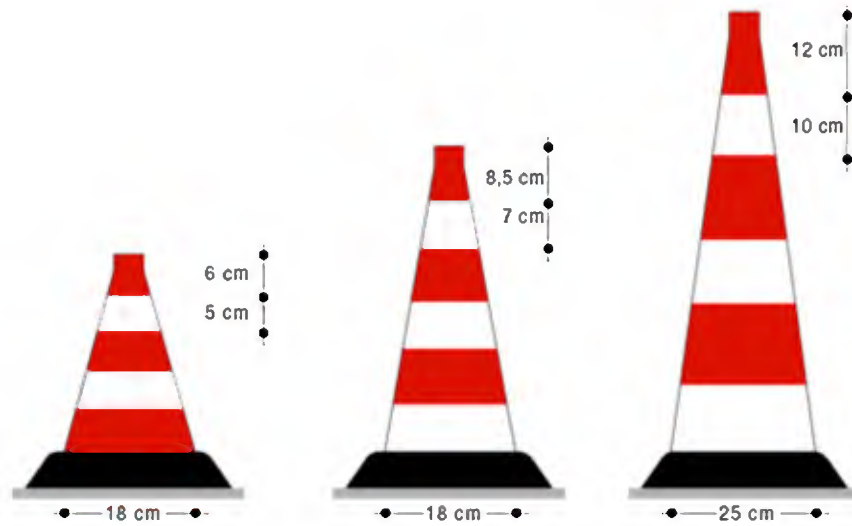

Figura II 397 Art. 34

DELINEATORI FLESSIBILI

Esempi di delineatori flessibili. Sono usati per delimitare ed evidenziare zone di lavoro di lunga durata, per deviazioni ed incanalamenti o per la separazione di opposti sensi di marcia.

Figure II.398 Art. 38 - II.399/a norm., II.399/a rid., II.399/b norm. Art. 39

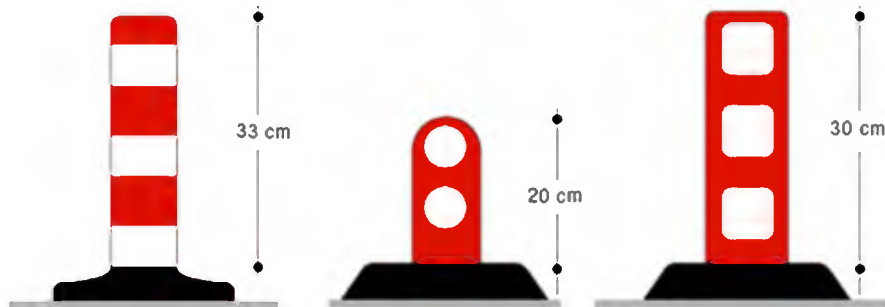

Figura II 398 Art. 38

PASSAGGIO OBBLIGATORIO PER VEICOLI OPERATIVI (dimensioni in centimetri)

Segnale di cui devono essere dotati posteriormente i veicoli operativi, i macchinari ed i mezzi d'opera impiegati per lavori o manutenzione stradale fermi od in movimento.

La freccia è orientata dal lato dove il veicolo deve essere superato.

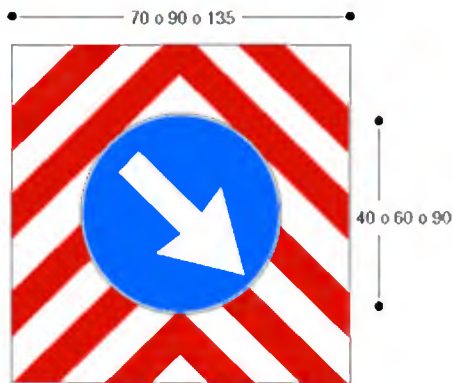

Figura II 399/a Art. 39

PRESEGNALE DI CANTIERE MOBILE (dimensioni in centimetri)

È disposto sulla banchina o sulla corsia di emergenza e spostato in avanti in maniera coordinata all'avanzamento dei lavori. Può essere installato anche su un veicolo a copertura e protezione anticipata e comunque ad una distanza che consenta ai conducenti una normale manovra di decelerazione in relazione alla velocità prevalente sulla tratta di strada. Il segnale di corsie disponibili inserito è quello di Fig. II 411/a o II 411/b secondo la necessità. Misura normale.

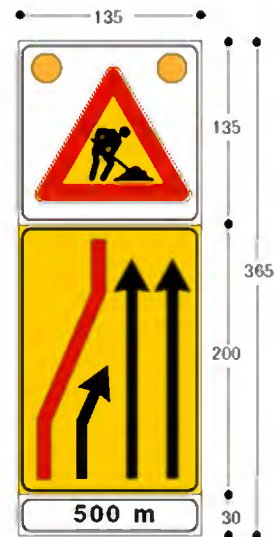

Figura II 399/a Art. 39

PRESEGNALE DI CANTIERE MOBILE (dimensioni in centimetri)

Misura ridotta.

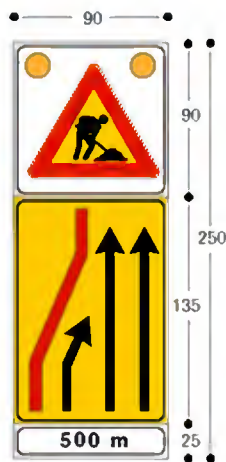

Figura II 399/b Art. 39

PRESEGNALE DI CANTIERE MOBILE (dimensioni in centimetri)

È una composizione alternativa del segnale di Fig. II 399/a con le medesime condizioni di impiego. Misura normale.

Allegati al Titolo II - Parte XXVII

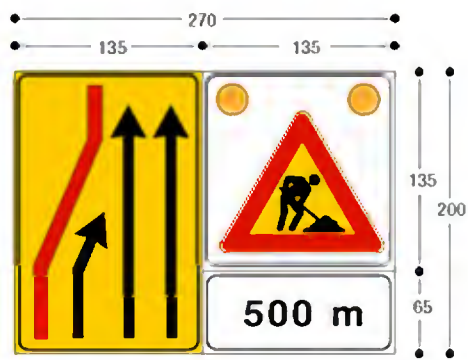
Figure II.399/b rid., II.400, II.401 Art. 40 - II.402 Art. 39



Figura II 399/b Art. 39

PRESEGNALE DI CANTIERE MOBILE (dimensioni in centimetri)

È una composizione alternativa del segnale di Fig. II 399/a con le medesime condizioni di impiego. Misura ridotta.

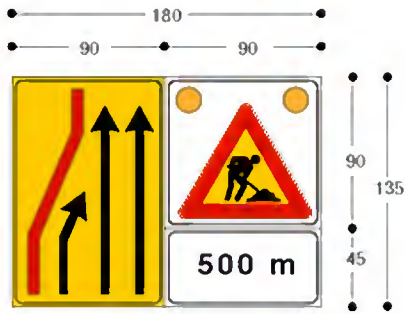

Figura II 400 Art. 39

SEGNALE MOBILE DI PREAVVISO (dimensioni in centimetri)

È posizionato su un veicolo a protezione anticipata del cantiere e in movimento coordinato con l'avanzamento dello stesso. Il segnale di corsie disponibili inserito è uno di quelli di Fig. II 411/a o 411/b secondo la necessità. L'ordine di accensione delle luci gialle può far assumere alle stesse la figura di triangolo lampeggiante. Rappresenta una configurazione alternativa o aggiuntiva a quella di Fig. II 399/a o Fig. II 399/b.

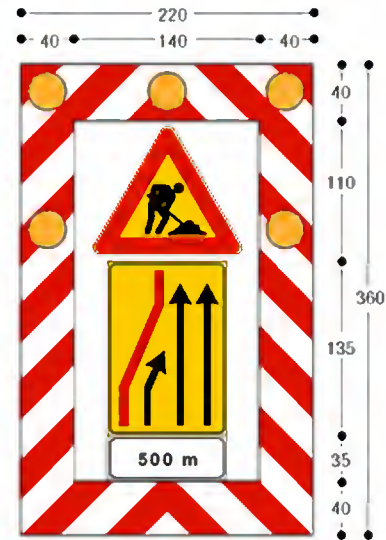

Figura II 401 Art. 39

SEGNALE MOBILE DI PROTEZIONE (dimensioni in centimetri)

È un segnale di localizzazione posto a terra, ovvero su un veicolo di lavoro o su un carrello trainato dal veicolo stesso, è spostato in maniera coordinata all'avanzamento dei lavori. Le luci gialle lampeggianti possono assumere la configurazione di freccia orientata.

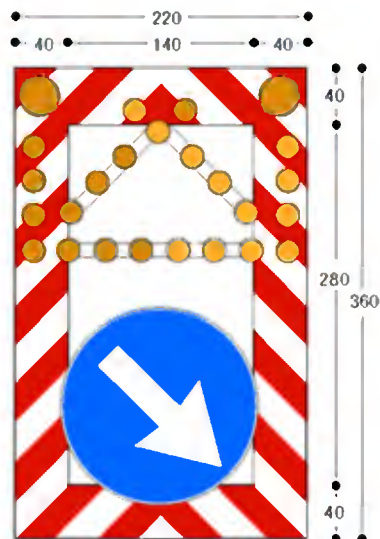

Figura II 402 Art. 40

BARRIERA DI RECINZIONE PER CHIUSINI

È l'insieme di varie barriere o transenne semplici unite a formare un quadrilatero delimitante un chiusino o altro tipo di portello aperto.

Figure II.403, II.404 Art. 42 - II.405, II.406, II.407 Art. 43

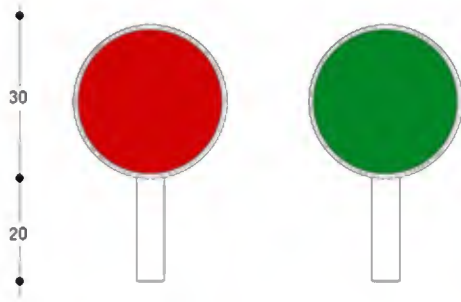
**Figura II 403 Art. 42**

PALETTA PER TRANSITO ALTERNATO DA MOVIE-RI

I conducenti hanno l'obbligo di arrestarsi qualora il moviere mostri la paletta dal lato rosso e devono ripartire o proseguire la marcia solo se viene mostrato il lato verde.

**Figura II 404 Art. 42**

SEMAFORO

Presegnala un impianto semaforico in presenza di un cantiere stradale. Il disco al centro deve essere a luce gialla lampeggiante.

**Figura II 405 Art. 43**

PREAVVISO DI DEVIAZIONE

Esemplifica l'interruzione di una strada per lavori in corso indicando la deviazione necessaria e la sua lunghezza.

**Figura II 406 Art. 43**

PREAVVISO DI DEVIAZIONE

Il pannello è da impiegare nei casi in cui la zona di deviazione ricade nell'area di uno svincolo, entro l'inserito, il cui colore di fondo è quello caratteristico del tipo di uscita, va riportata la denominazione dell'uscita ed a sinistra in alto il capostrada o la direzione geografica principale (Nord, Sud, ecc.).

**Figura II 407 Art. 43**

SEGNALI DI DIREZIONE

Il segnale a) ha funzione di conferma della deviazione prevista dal segnale di Fig. II 405 per deviazioni di limitata lunghezza. Il gruppo segnaletico b) ha la funzione di conferma delle direzioni previste dal segnale di Fig. II 406. Il colore di fondo del segnale in basso è quello caratteristico del tipo di uscita.

Figura II.408 Art. 39

**Figura II 408 Art. 39****PREAVVISO DI DEVIAZIONE**

Esemplifica una limitazione di transito lungo un tronco di strada, vietandolo ai veicoli aventi una massa totale superiore a 7,0 t. ed indica l'itinerario alternativo percorribile da parte di tali veicoli.

Figure II.409/a II.409/b, II.410/a, II.410/b Art. 43



Figura II 409/a Art. 43

PREAVVISO DEVIAZIONE AUTOCARRI OBBLIGATORIA

Segnale composito che presegna, in avvicinamento ad un cantiere stradale, l'esistenza di un itinerario obbligatorio per i veicoli di trasporto di cose di massa complessiva superiore a 3,5 t.



Figura II 409/b Art. 43

DIREZIONE AUTOCARRI OBBLIGATORIA

Segnale composito che segnala, in avvicinamento ad un cantiere stradale, la direzione obbligatoria per autotreni ed autoarticolati.



Figura II 410/a Art. 43

PREAVVISO DEVIAZIONE AUTOCARRI CONSIGLIATA

Presegna, in avvicinamento ad un cantiere stradale, l'esistenza di un itinerario consigliato per gli autotreni ed autoarticolati.



Figura II 410/b Art. 43

DIREZIONE AUTOCARRI CONSIGLIATA

Segnala, in avvicinamento ad un cantiere stradale, la direzione consigliata per i veicoli di trasporto di cose di massa complessiva superiore a 3,5 t.

Figure II.411/a dx, II.411/a sx, II.411/b dx, II.411/b sx, II.411/c, II.411/d Art. 43

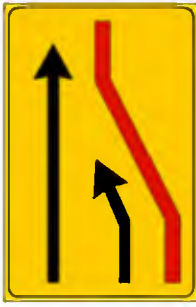
**Figura II 411/a Art. 43**

SEGNALE DI CORSIA CHIUSA
(CHIUSURA CORSIA DI DESTRA)

Indica la riduzione da due ad una corsia di marcia per la presenza di una deviazione in corrispondenza di un cantiere stradale.

Formato ridotto 90 x 135 cm
Formato normale 135 x 200 cm

**Figura II 411/a Art. 43**

SEGNALE DI CORSIA CHIUSA
(CHIUSURA CORSIA DI SINISTRA)

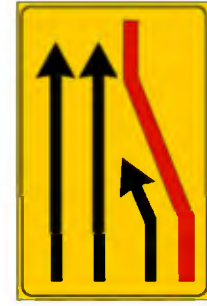
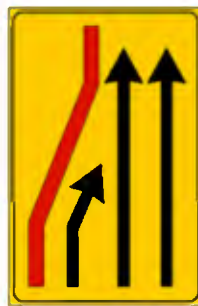
**Figura II 411/b Art. 43**

SEGNALE DI CORSIA CHIUSA
(CHIUSURA CORSIA DI DESTRA)

Indica la riduzione da tre a due corsie di marcia per la presenza di una deviazione in corrispondenza di un cantiere stradale.

Formato ridotto 90 x 135 cm
Formato normale 135 x 200 cm

Figura II 411/b Art. 43

SEGNALE DI CORSIA CHIUSA (CHIUSURA CORSIA DI SINISTRA)

**Figura II 411/c Art. 43**

SEGNALE DI CORSIE CHIUSE

Indica la possibilità di proseguire dritto o su una delle corsie della carreggiata opposta per la presenza di una deviazione in corrispondenza di un cantiere stradale.

Formato ridotto 90 x 135 cm
Formato normale 135 x 200 cm

**Figura II 411/d Art. 43**

SEGNALE DI CORSIE CHIUSE

Indica la deviazione, in parallelo, su corsie adiacenti per la presenza di una deviazione in corrispondenza di un cantiere stradale.

Formato ridotto 90 x 135 cm
Formato normale 135 x 200 cm

Figure II.412/a, II.412/b, II.413/a, II.413/b, II.413/c, II.414 Art. 43

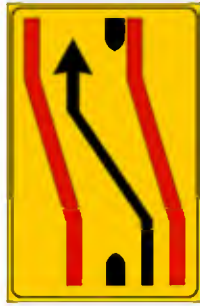
**Figura II 412/a Art. 43****SEGNALE DI CARREGGIATA CHIUSA**

Indica la chiusura della carreggiata con conseguente deviazione su una corsia della carreggiata opposta.

Formato ridotto 90 x 135 cm

Formato normale 135 x 200 cm

**Figura II 412/b Art. 43****SEGNALE DI RIENTRO IN CARREGGIATA**

Indica il rientro nella carreggiata normale di marcia.

Formato ridotto 90 x 135 cm

Formato normale 135 x 200 cm

**Figura II 413/a Art. 43****SEGNALE DI CARREGGIATA CHIUSA**

Indica la chiusura della carreggiata con conseguente deviazione, in parallelo, su due corsie della carreggiata opposta.

Formato normale 180 x 200 cm

**Figura II 413/b Art. 43****SEGNALE DI CARREGGIATA CHIUSA**

Indica la chiusura della carreggiata con conseguente deviazione, in parallelo, su due corsie della carreggiata opposta.

Formato ridotto 135 x 200 cm

Da impiegare laddove motivi di spazio impediscono l'uso del segnale normale.

**Figura II 413/c Art. 43****SEGNALE DI RIENTRO IN CARREGGIATA**

Indica il rientro, in parallelo, nella carreggiata normale di marcia.

Formato ridotto 90 x 135 cm

Formato normale 135 x 200 cm

**Figura II 414 Art. 43****USO CORSIE DISPONIBILI**

Indica l'uso delle corsie disponibili per le diverse categorie di veicoli.

Allegati al Titolo II - Parte XXVIII

Segnali orizzontali

Figura II.415 Art. 138



Figura II 415 Art. 138

STRISCE LONGITUDINALI

È vietato oltrepassare le strisce longitudinali continue, salvo quelle di margine della carreggiata, delimitanti la corsia di emergenza o la banchina, ma solo in caso di sosta di emergenza.

Le strisce discontinue possono essere valicate, purché nel rispetto di tutte le altre norme di comportamento.

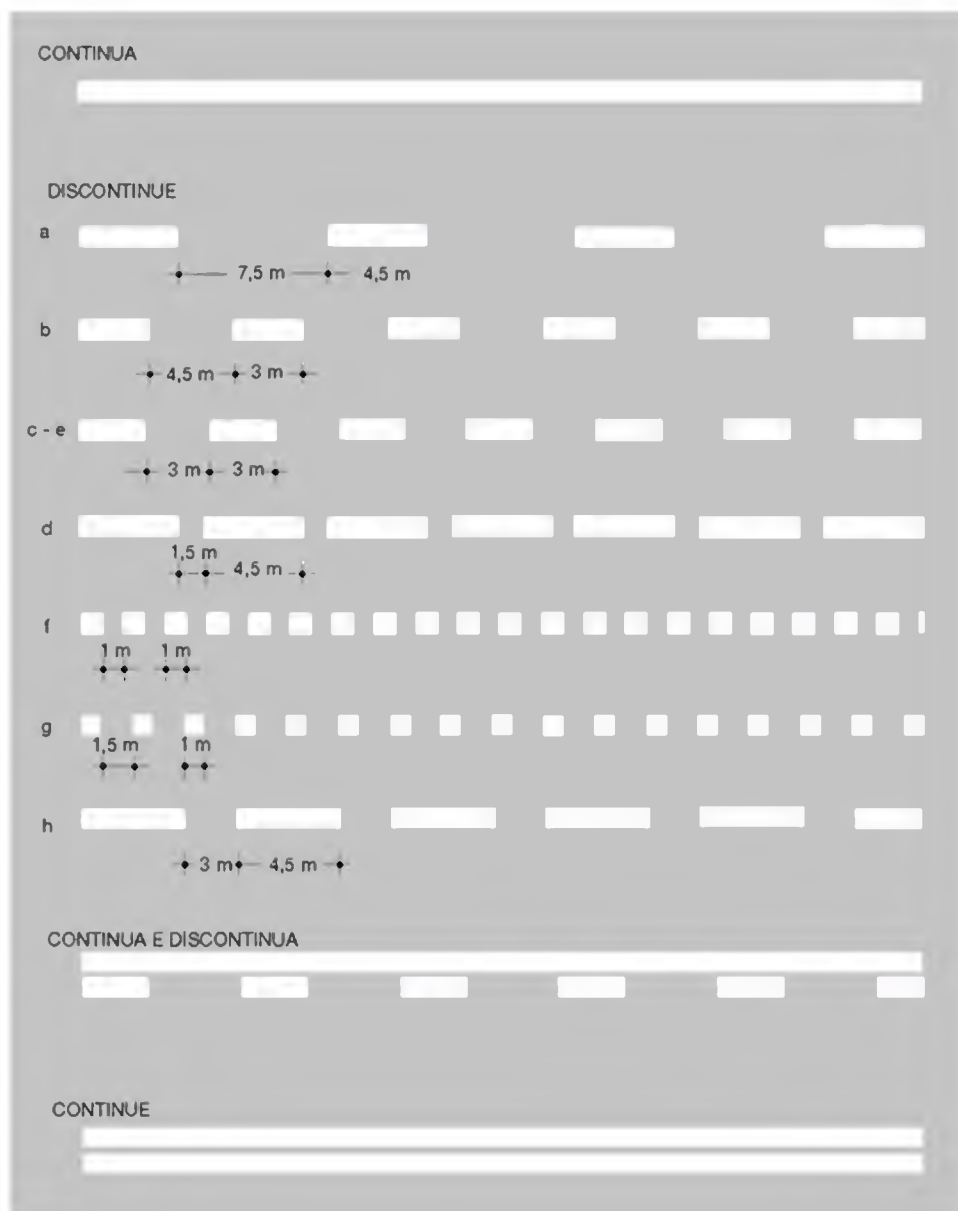
Due strisce affiancate continue non possono essere valicate.

Due strisce affiancate, una continua e una discontinua, possono essere valicate solo dal veicolo che si trova immediatamente vicino alla striscia discontinua, successivamente, in caso di sorpasso, lo stesso veicolo può riprendere la sua posizione normale sulla carreggiata.

Figura II.416 Art. 139



Figura II 416 Art. 139

SEGNALAMENTO ORIZZONTALE DI STRADA A DOPPIO SENSO IN CURVA VERTICALE CON LIMITAZIONE DELLA DISTANZA DI VISIBILITÀ

Figure II.417, II.418 Art. 139

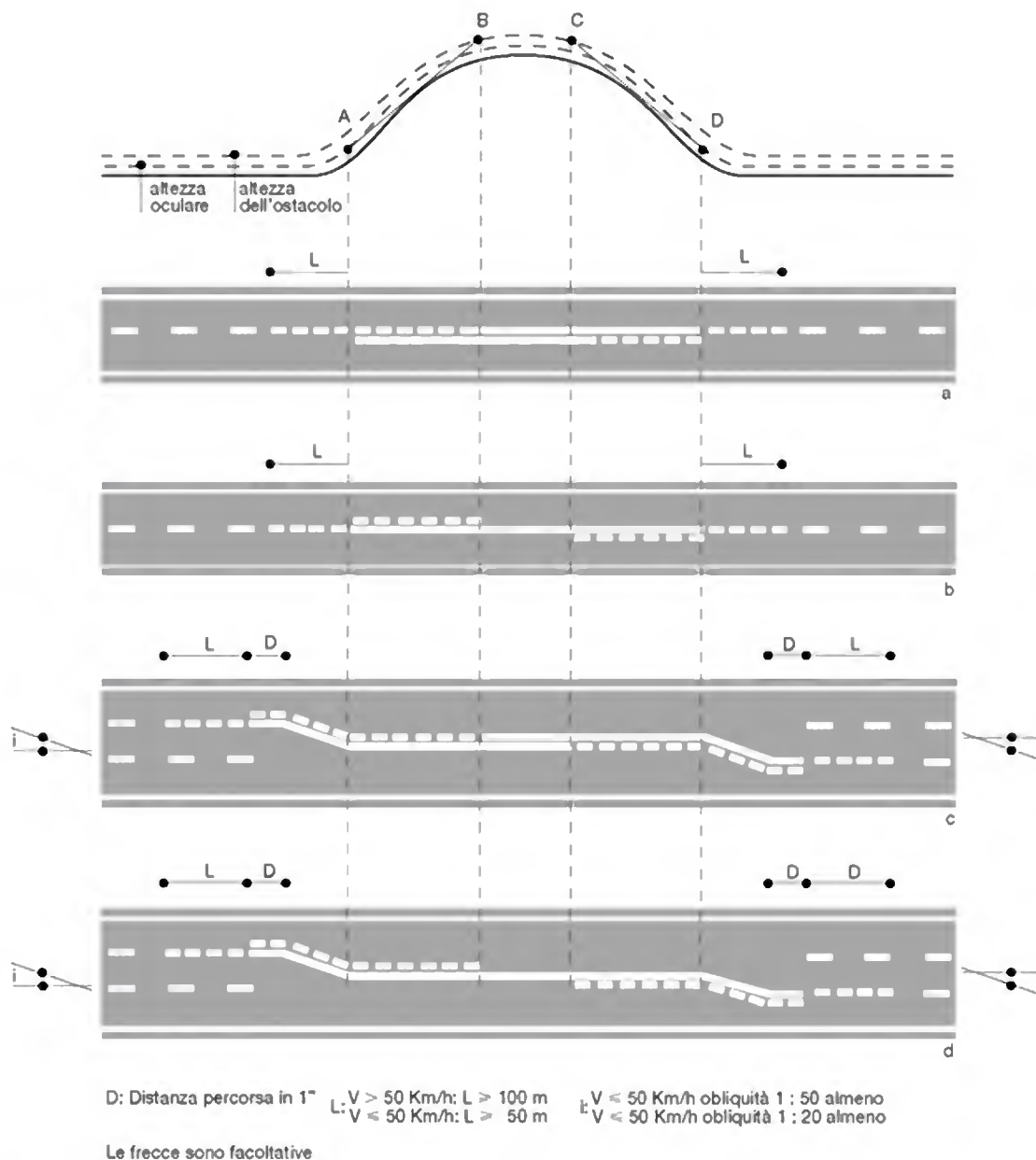

Figura II 417 Art. 139

SEGNALAMENTO ORIZZONTALE DI STRADA A DOPPIO SENSO IN CURVA VERTICALE CON LIMITAZIONE DELLA DISTANZA DI VISIBILITÀ

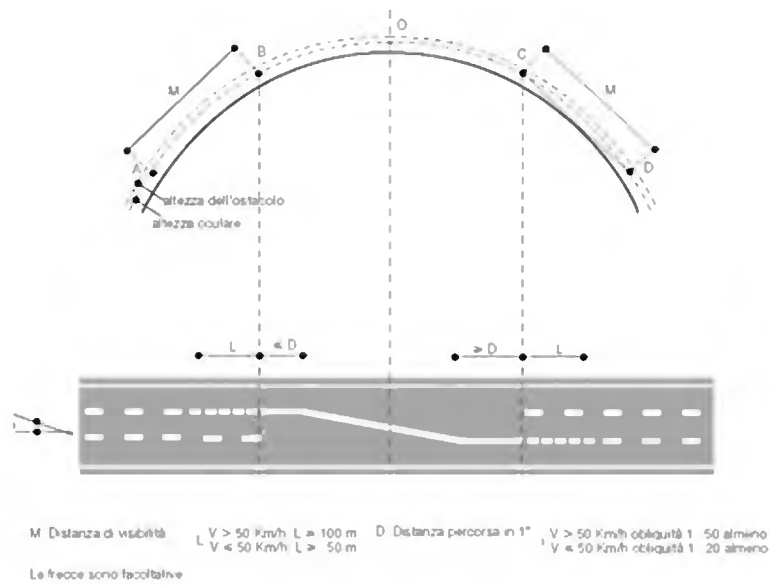

Figura II 418 Art. 139

SEGNALAMENTO ORIZZONTALE DI STRADA A DOPPIO SENSO IN CURVA VERTICALE CON LIMITAZIONE DELLA DISTANZA DI VISIBILITÀ

Figure II.419, II.420, II.421 Art. 139

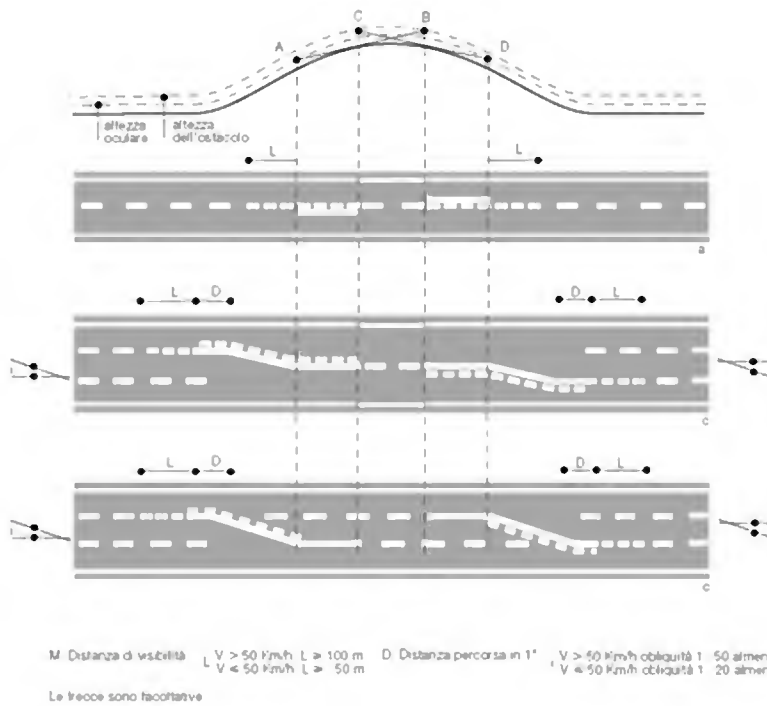

Figura II 419 Art. 139

SEGNALAMENTO ORIZZONTALE DI STRADA A DOPPIO SENSO IN CURVA VERTICALE CON LIMITAZIONE DELLA DISTANZA DI VISIBILITÀ

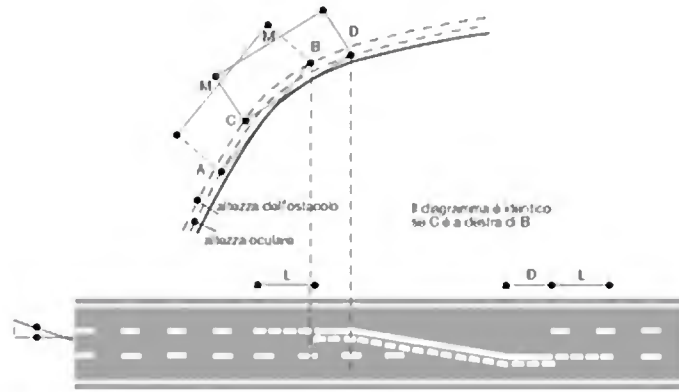

Figura II 420 Art. 139

SEGNALAMENTO ORIZZONTALE DI STRADA A DOPPIO SENSO IN CURVA ORIZZONTALE CON LIMITAZIONE DELLA DISTANZA DI VISIBILITÀ

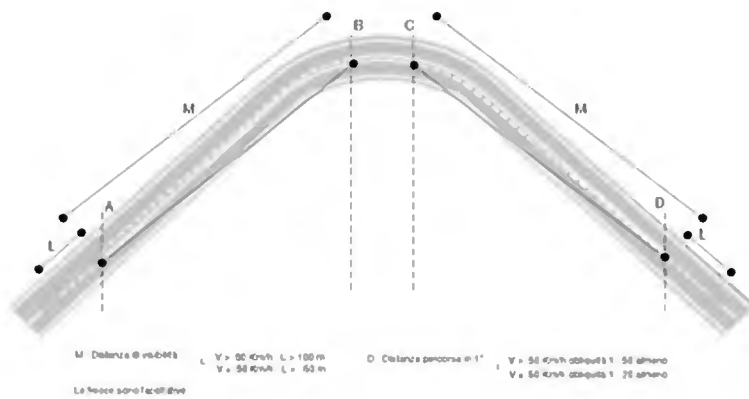

Figura II 421 Art. 139

SEGNALAMENTO ORIZZONTALE DI STRADA A DOPPIO SENSO IN CURVA ORIZZONTALE CON LIMITAZIONE DELLA DISTANZA DI VISIBILITÀ

Figure II.422, II.423, II.424 Art. 139

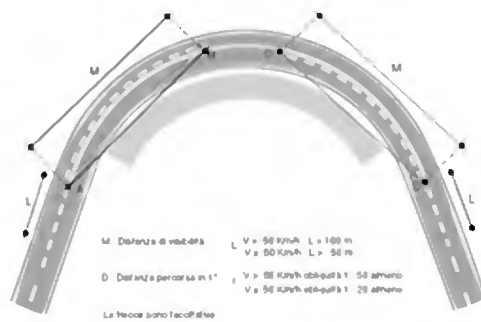

Figura II 422 Art. 139

SEGNALAMENTO ORIZZONTALE DI STRADA A DOPPIO SENSO IN CURVA ORIZZONTALE CON LIMITAZIONE DELLA DISTANZA DI VISIBILITÀ

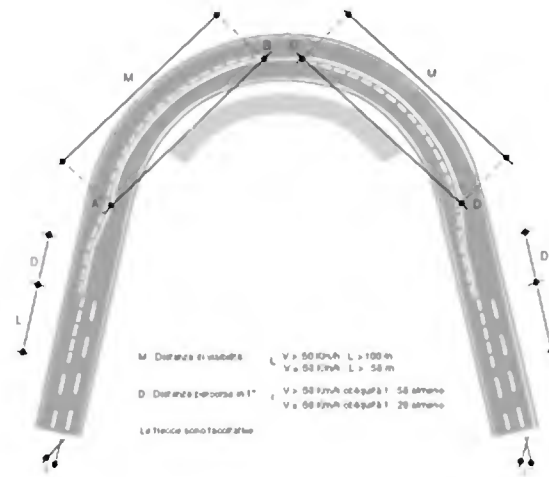

Figura II 423 Art. 139

SEGNALAMENTO ORIZZONTALE DI STRADA A DOPPIO SENSO IN CURVA ORIZZONTALE CON LIMITAZIONE DELLA DISTANZA DI VISIBILITÀ

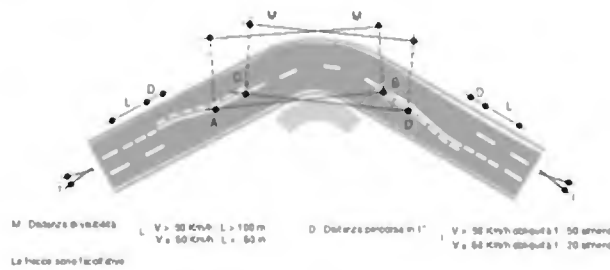

Figura II 424 Art. 139

SEGNALAMENTO ORIZZONTALE DI STRADA A DOPPIO SENSO IN CURVA ORIZZONTALE CON LIMITAZIONE DELLA DISTANZA DI VISIBILITÀ

Allegati al Titolo II - Parte XXIX

Figure II.425, II.426 Art. 140- II.427/a, II.427/b Art. 139

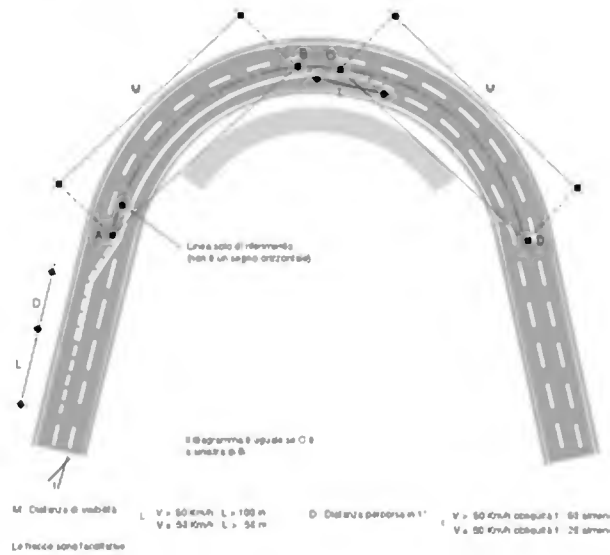
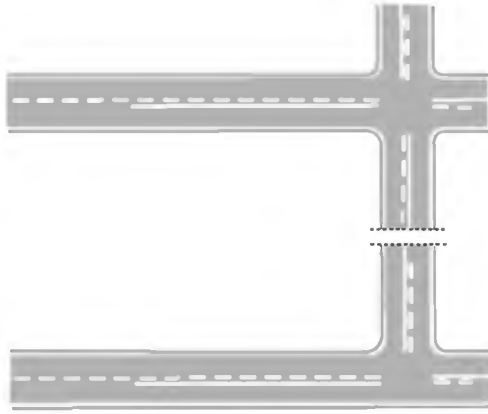
**Figura II 425 Art. 139**

STRISCE DI SEPARAZIONE DEI SENSI DI MARCIA
Sono affiancate nelle zone di avvicinamento alle intersezioni: continua in approccio, discontinua in uscita, salvo casi particolari od eccezioni.

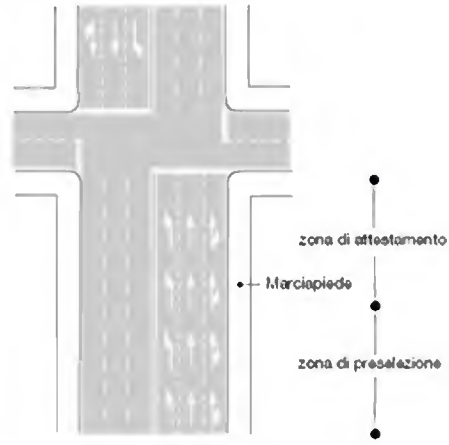
**Figura II 426 Art. 139**

STRISCE DI SEPARAZIONE DEI SENSI DI MARCIA DI CORSIA E DI MARGINE
In zona di preselezione le strisce di corsia sono discontinue e consentono il cambio di corsia. In zona di attestamento le strisce di corsia sono continue ed i veicoli devono seguire le direzioni indicate dalle frecce orizzontali.

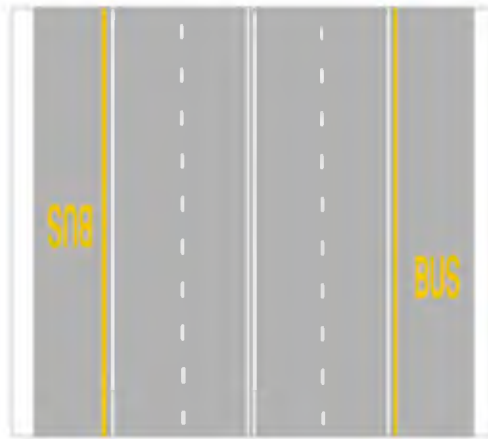
**Figura II 427/a Art. 140**

STRISCE CHE DELIMITANO CORSIE RISERVATE
Le corsie riservate ai veicoli di pubblico trasporto sono individuate da una striscia gialla di spessore maggiorato, affiancata ad una bianca, ambedue continue e longitudinali. L'esempio si riferisce a corsie riservate agli autobus con il simbolo BUS in giallo ripetuto periodicamente lungo la corsia riservata. È vietato ai veicoli non autorizzati percorrere le corsie riservate o sostare su di esse.

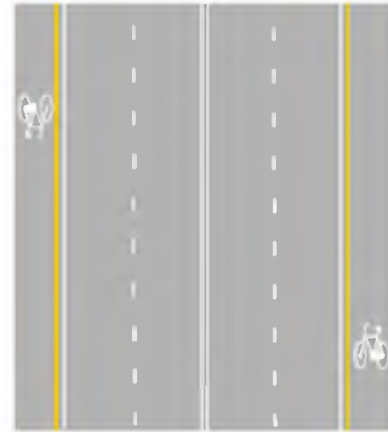
**Figura II 427/b Art. 140**

STRISCE CHE DELIMITANO PISTE CICLABILI
Le piste ciclabili sono delimitate da una striscia gialla di spessore maggiorato, affiancata ad una bianca, ambedue continue e longitudinali, nonché dai simboli della bicicletta in bianco ripetuto periodicamente lungo la pista. Su tali piste possono circolare velocipedi autorizzati.

Figura II.428 Art. 141



Figura II 428 Art. 141

STRISCE DI MARGINE CONTINUE E DISCONTINUE

Le strisce di margine sono di colore bianco continue. Sono discontinue in corrispondenza di una strada con obbligo di dare precedenza, di diramazioni, di corsia di accelerazione o decelerazione, di piazzole o zone di sosta e di passi carrabili.

Figure II.429, II.430 Art. 142 - II.431/a, II.431/b Art. 143

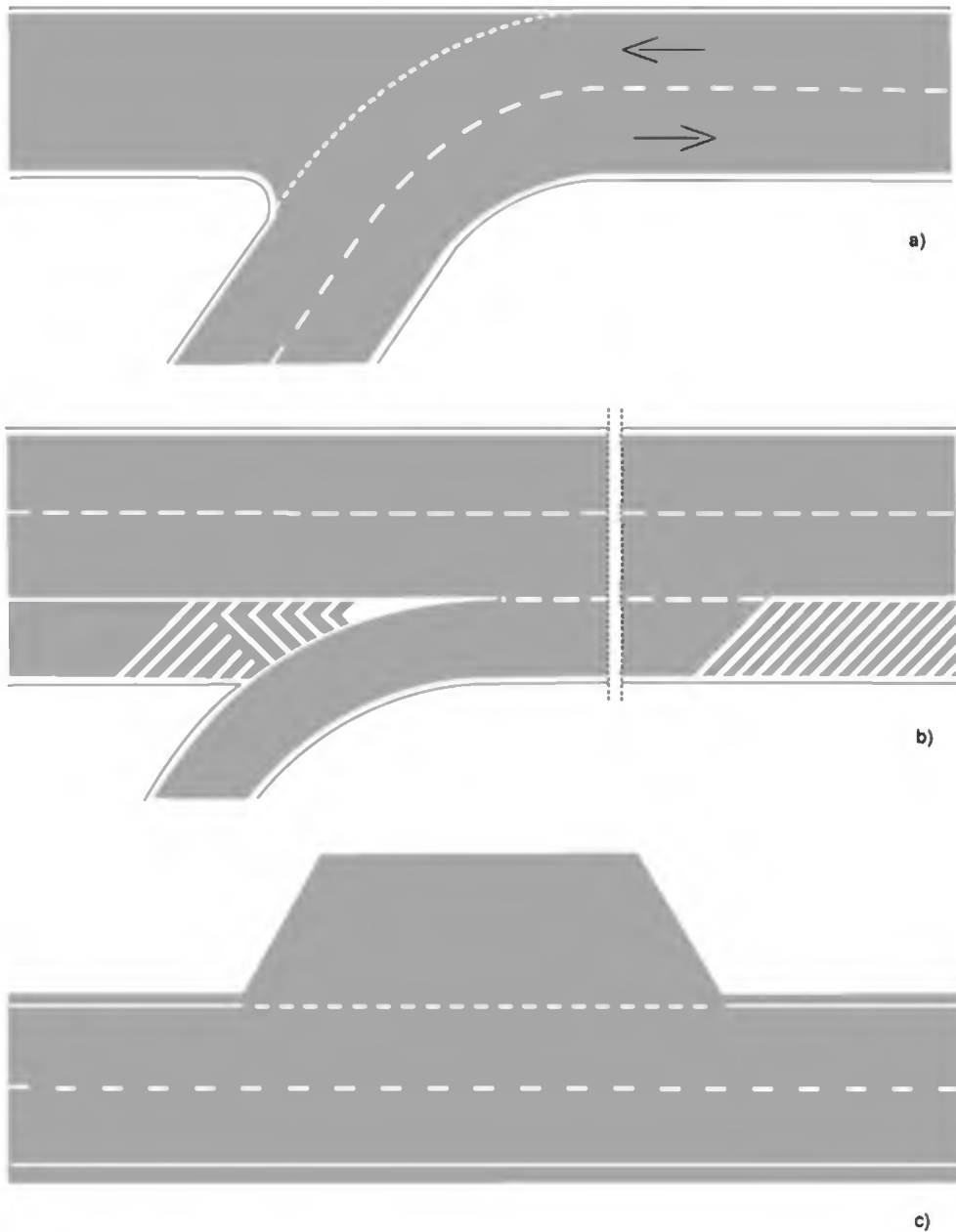

Figura II 429 Art. 142

STRISCE DI RACCORDO PER VARIAZIONE DI LARGHEZZA DELLA CARREGGIATA

Striscia obliqua continua che separa i due sensi di marcia nelle zone di variazione della larghezza della carreggiata ovvero del numero di corsie.

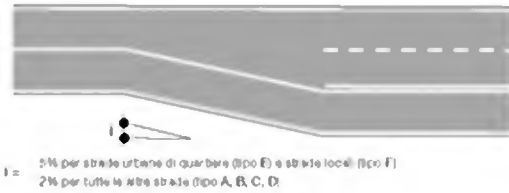

Figura II 430 Art. 142

STRISCE DI RACCORDO PER PRESENZA DI OSTACOLI

Strisce oblique continue per far divergere il traffico da ostacoli, isole o salvagente posti nella carreggiata. Lo spazio interno alle due strisce oblique è evidenziato mediante zebratura.

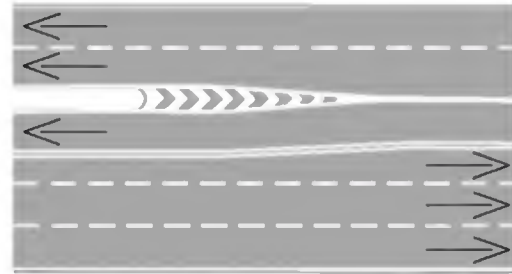

Figura II 431/a Art. 143

STRISCE DI GUIDA SULLE INTERSEZIONI

Guidano i veicoli che effettuano manovre di svolta.

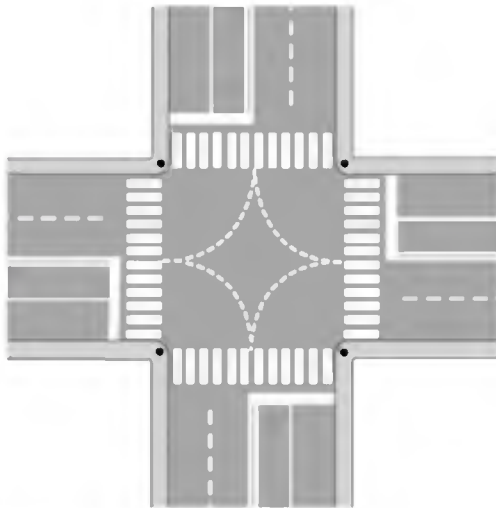

Figura II 431/b Art. 143

STRISCE DI GUIDA SULLE INTERSEZIONI

Le strisce di corsia della strada principale, ovvero avente diritto di precedenza, possono continuare nell'area di intersezione per guidare il traffico prioritario.

Figure II.432/a, II.432/b, II.432/c, II.433 Art. 144

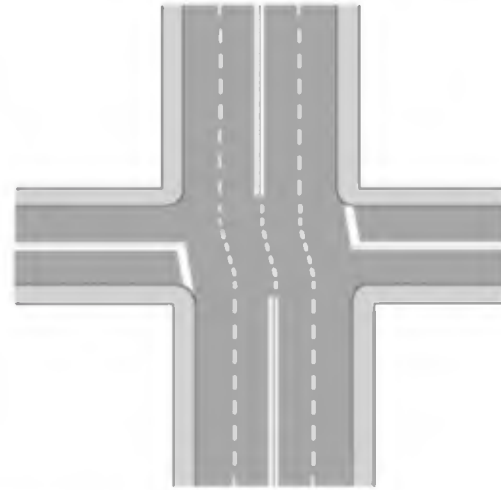
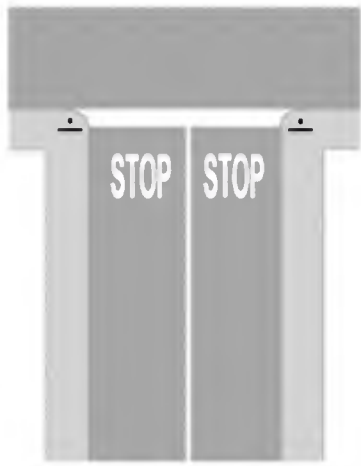
**Figura II 432/a Art. 144****STRISCIA TRASVERSALE DI ARRESTO**

Chiude l'intera larghezza della carreggiata se questa è a senso unico.
Il simbolo STOP è ripetuto al centro di ogni corsia. I veicoli devono arrestarsi in prossimità della striscia senza oltrepassarla.

**Figura II 432/b Art. 144****STRISCIA TRASVERSALE DI ARRESTO**

È tracciata nella posizione più avanzata possibile. Il simbolo orizzontale STOP è di formato maggiorato se la velocità ammessa supera i 50 km/ora.

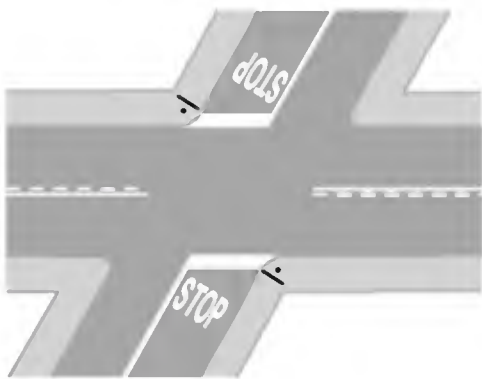
**Figura II 432/c Art. 144****STRISCIA TRASVERSALE DI ARRESTO**

È tracciata parallelamente all'asse della strada principale.
I simboli orizzontali sono tracciati perpendicolarmente all'asse della strada secondaria.

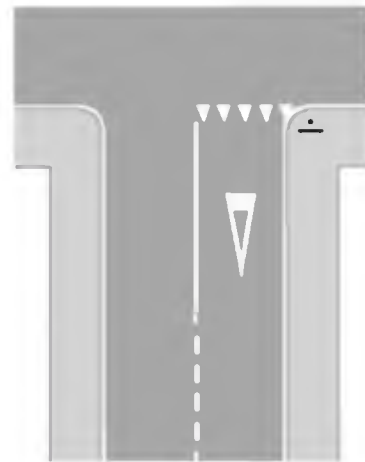
**Figura II 433 Art. 144****STRISCIA TRASVERSALE DI DARE PRECEDENZA**

È formata da triangoli con la punta rivolta verso i conducenti in arrivo ed è completata dal segnale verticale DARE PRECEDENZA.

Figure II.434, II.435 Art. 145



Figura II 434 Art. 145

ATTRAVERSAMENTI PEDONALI

Strisce bianche parallele all'asse stradale urbano ed extraurbano sulle quali i pedoni sono tenuti ad attraversare e sulle quali godono del diritto di precedenza.

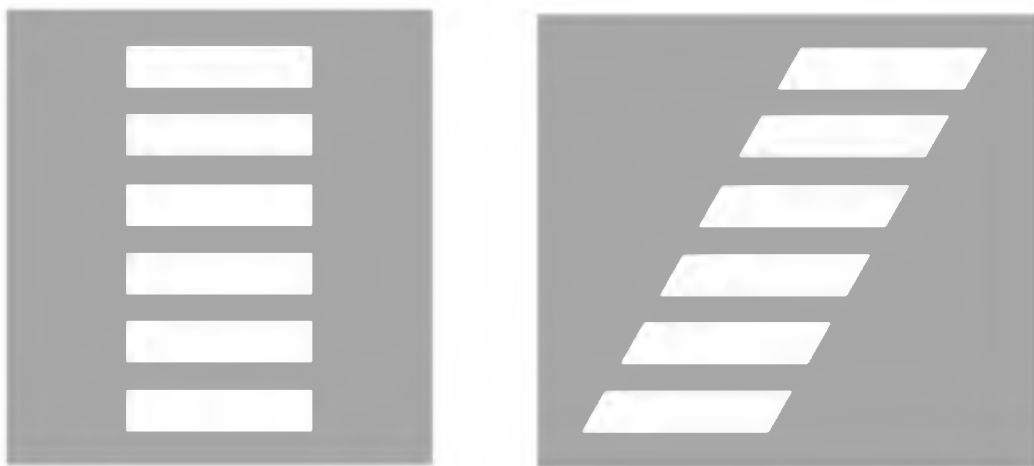

Figura II 435 Art. 145

ATTRAVERSAMENTO PEDONALE ARRETRATO

In presenza del segnale "FERMARSÌ E DARE LA PRECEDENZA", l'attraversamento pedonale, se esiste, deve essere tracciato a monte della linea di arresto, lasciando un spazio libero di almeno 5 m; in tal caso i pedoni devono essere incanalati verso l'attraversamento pedonale mediante opportuni sistemi di protezione.

Allegati al Titolo II - Parte XXX

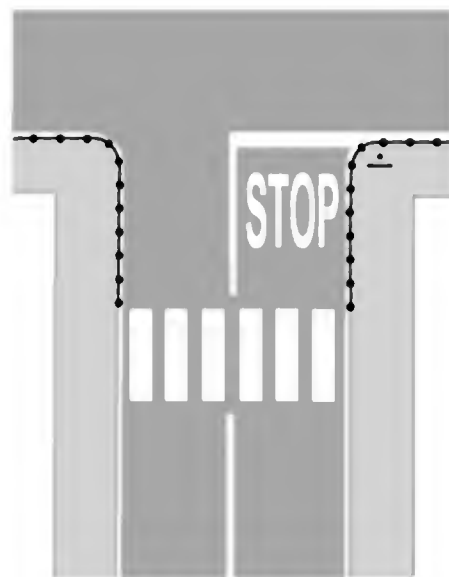
Figure II.436 Art. 145 - II.437 Art. 146



Figura II 436 Art. 145

VISIBILITÀ DEGLI ATTRAVERSAMENTI PEDONALI

Una striscia gialla a zig-zag che precede, nel verso e lato di marcia dei veicoli, un'attraversamento pedonale, presegnala ai conducenti la presenza delle strisce zebraate e consente una migliore visibilità reciproca pedonale/veicolo ai fini della sicurezza.

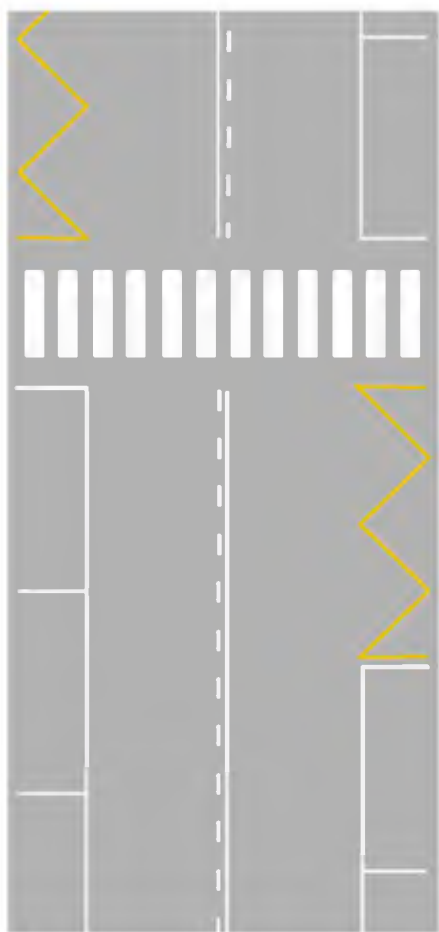

Figura II 437 Art. 146

ATTRAVERSAMENTI CICLABILI

Gli attraversamenti ciclabili servono a garantire la continuità delle piste ciclabili nelle aree di intersezione e sono evidenziati sulla carreggiata mediante due strisce bianche discontinue trasversali od oblique.

Figura II.438/a Art. 147

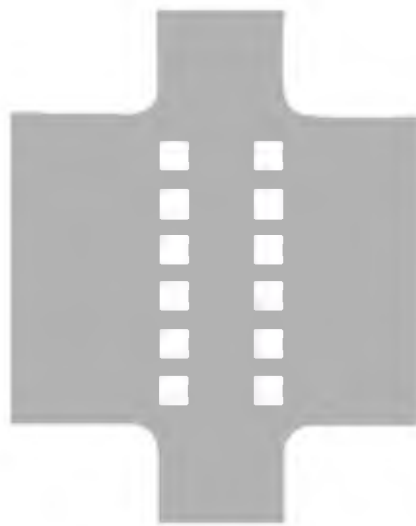

Figura II 438/b Art. 147

FORMA E DIMENSIONI DELLE FRECCE DIREZIONALI (dimensioni in metri)

Frecce direzionali per strade di tipo E ed F di cui all'art. 2, comma 2 del codice.

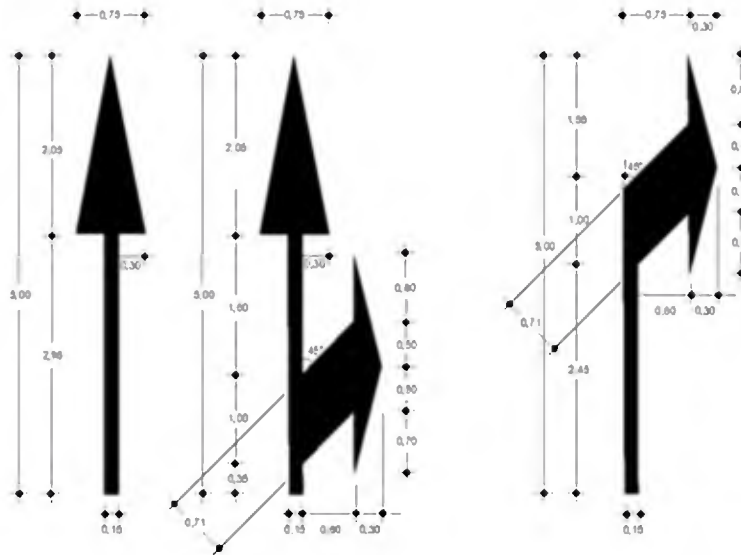

Figura II 438/c Art. 147

FRECCIA DI RIENTRO (dimensioni in metri)

(Le linee bianche tratteggiate servono solo per la costruzione grafica del disegno).

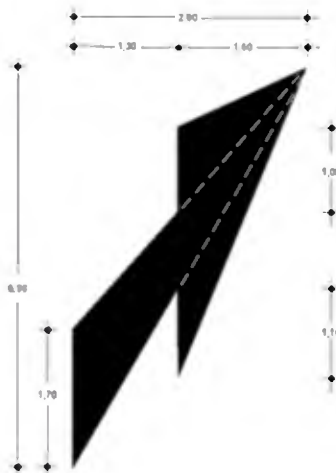

Figura II 438/d Art. 147

IMPIEGO DELLE FRECCE DI RIENTRO

Possono essere impiegate in avvicinamento alla striscia continua quando nel tratto di strada è consentito il sorpasso per completare o sostituire le strisce discontinue di tipo d) di cui alla Fig. II 415.

Figura II.439 Art. 147

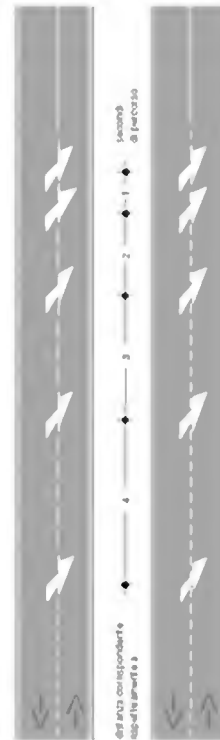

Figura II 439 Art. 147

FORMA E DIMENSIONI DELLE FRECCE DIREZIONALI (dimensioni in metri)

Frecce direzionali per zone di preselezione e attestamento tra intersezioni molto ravvicinate.

Figura II.440 Art. 147

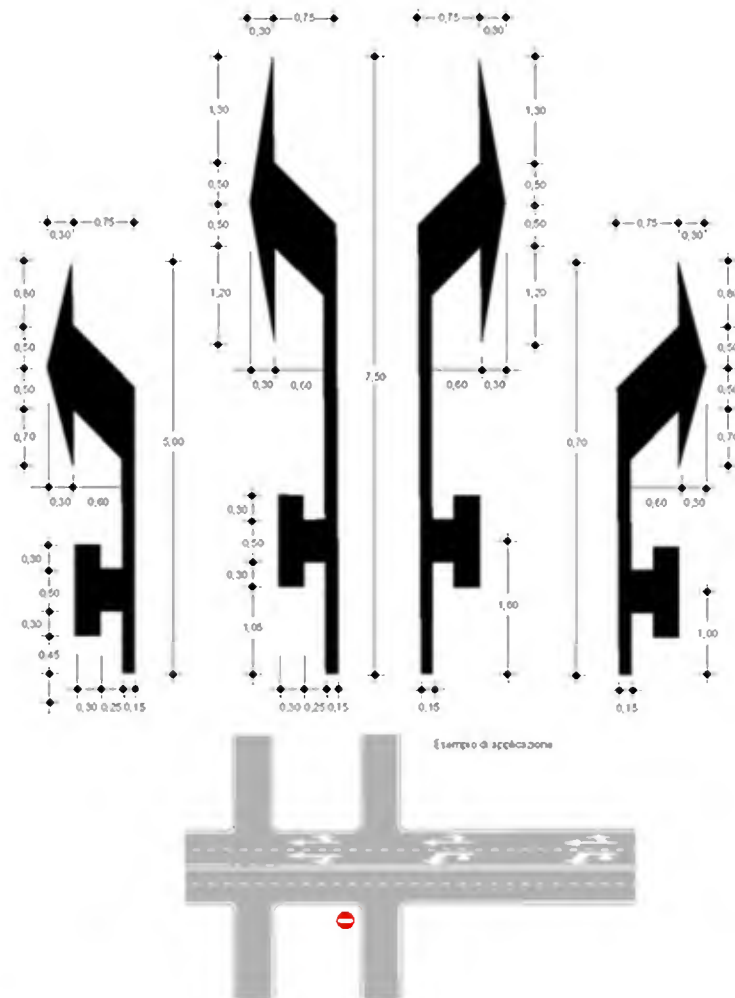
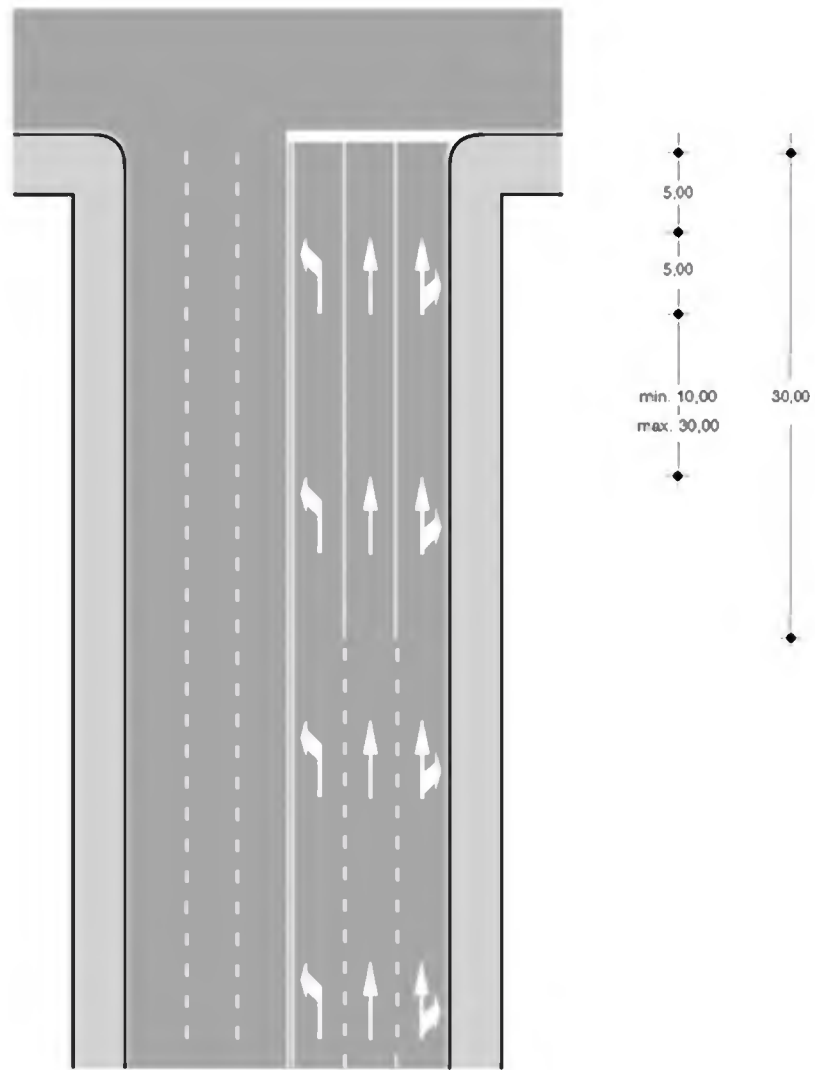
**Figura II 440 Art. 147****DISTANZIAMENTO DELLE FRECCE DIREZIONALI**

La distanza longitudinale tra una freccia direzionale di corsia e quella successiva è compresa tra un minimo di m 10,00 e un massimo di m 30,00.

Allegati al Titolo II - Parte XXXI

Figure II.441/a, II.441/b Art. 148



Figura II 441/a Art. 148

ISCRIZIONE DI STOP SU STRADE DI TIPO A-B-C-D CON $V > 50$ km/h

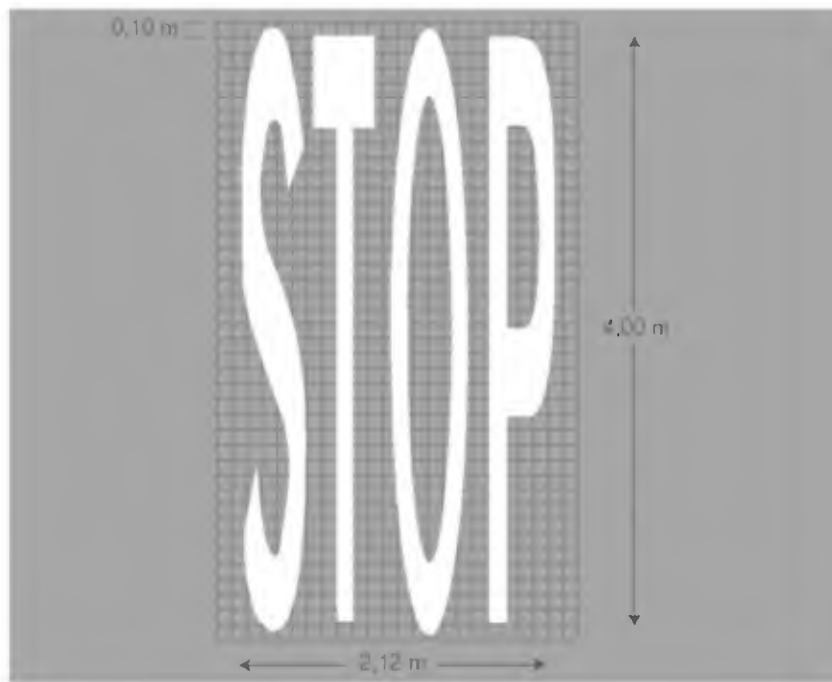

Figura II 441/b Art. 148

ISCRIZIONE DI STOP SU STRADE DI TIPO D-E-F CON $V \leq 50$ km/h

Figure II.441/c, II.441/d Art. 148

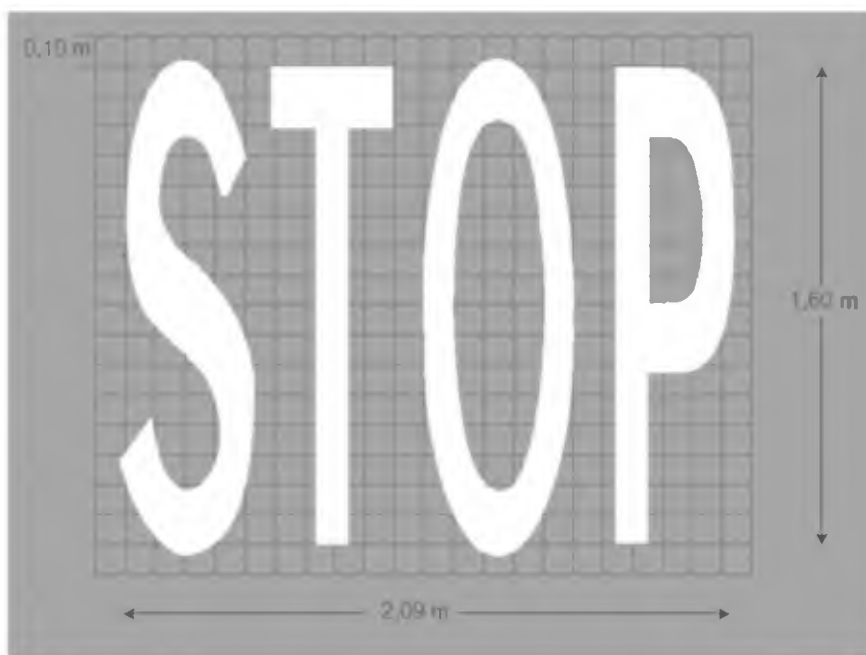

Figura II 441/c Art. 148

ISCRIZIONE DI CORSIA RISERVATA SU STRADE DI TIPO A-B-C-D CON $V > 50$ km/h

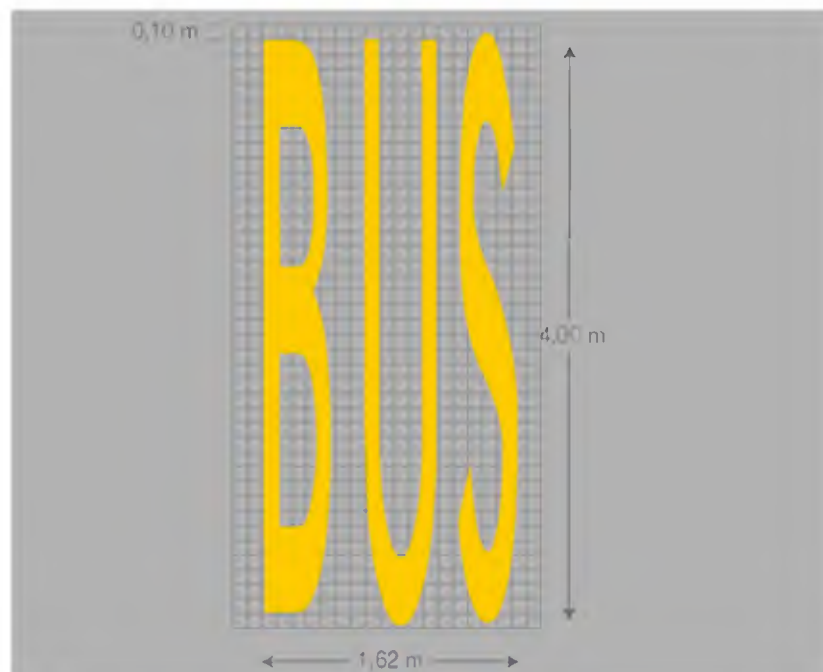

Figura II 441/d Art. 148

ISCRIZIONE DI CORSIA RISERVATA SU STRADE DI TIPO D-E-F CON $V \leq 50$ km/h

Figure II.441/e, II.441/f Art. 148

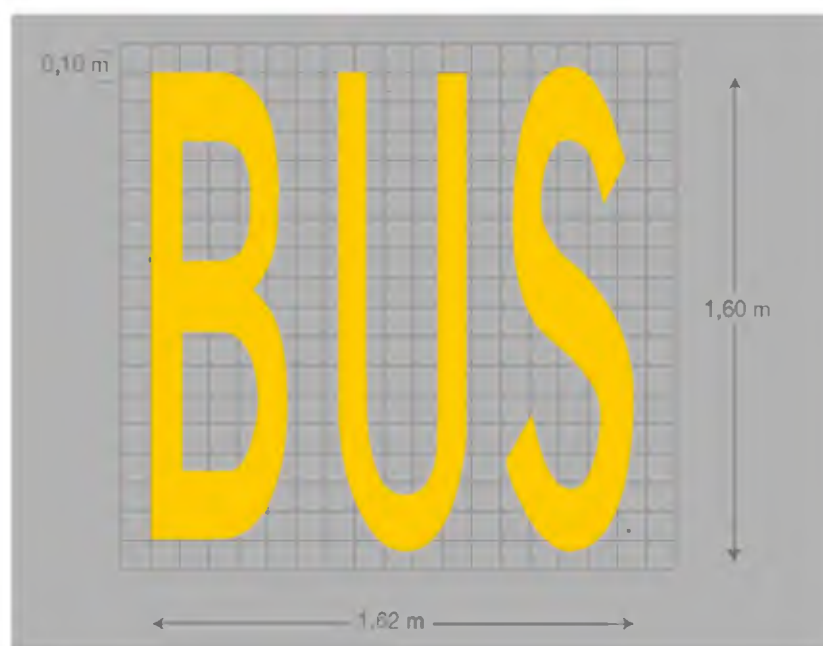

Figura II 441/e Art. 148

ISCRIZIONE DI VELOCITÀ CONSIGLIATA SU STRADE DI TIPO A-B-C-D CON $V > 50$ km/h

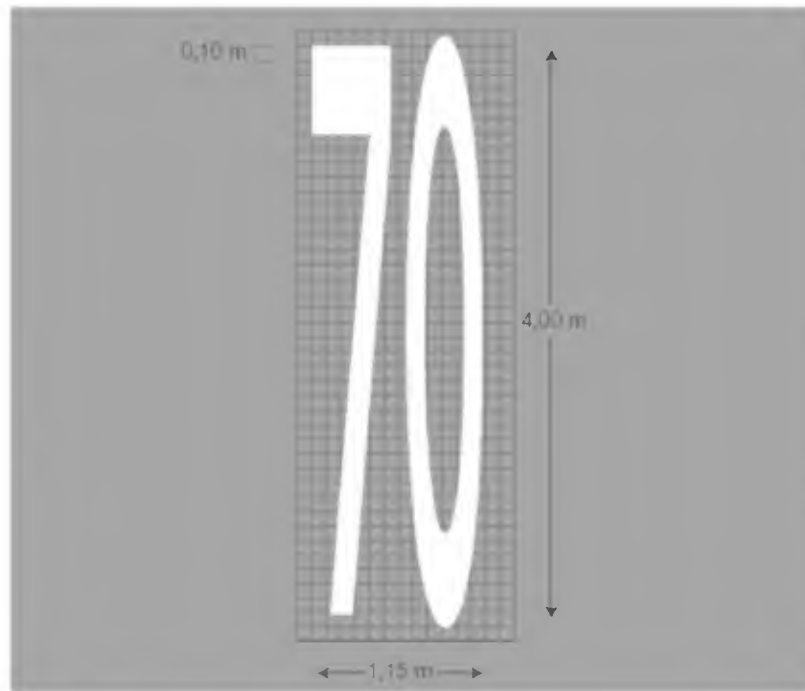

Figura II 441/f Art. 148

ISCRIZIONE DI VELOCITÀ CONSIGLIATA SU STRADE DI TIPO D-E-F CON $V \leq 50$ km/h

Figure II.442/a, II.442/b Art. 148

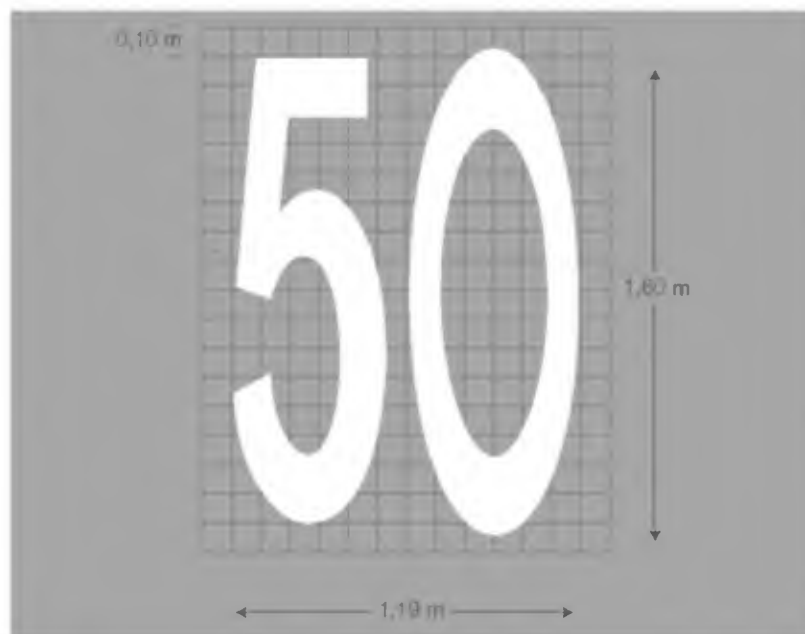

Figura II 442/a Art. 148

SIMBOLI SULLA PAVIMENTAZIONE

Triangolo elongato complementare del segnale verticale DARE LA PRECEDENZA.

Dimensioni in cm

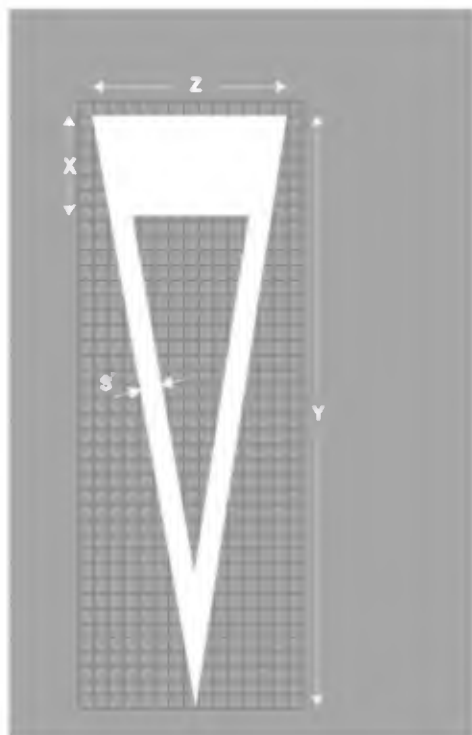
STRADE TIPO	X	Y	Z	S
A - B - C - D	100	600	200	24
E - F	50	200	100	12



Figura II 442/b Art. 148

SIMBOLI SULLA PAVIMENTAZIONE

Simbolo di pista ciclabile elongato da tracciare sulle piste e sugli attraversamenti ciclabili. Su questi ultimi il simbolo è rivolto verso la direzione di provenienza dei veicoli.

Figure II.443 Art. 148 - II.444 Art. 149

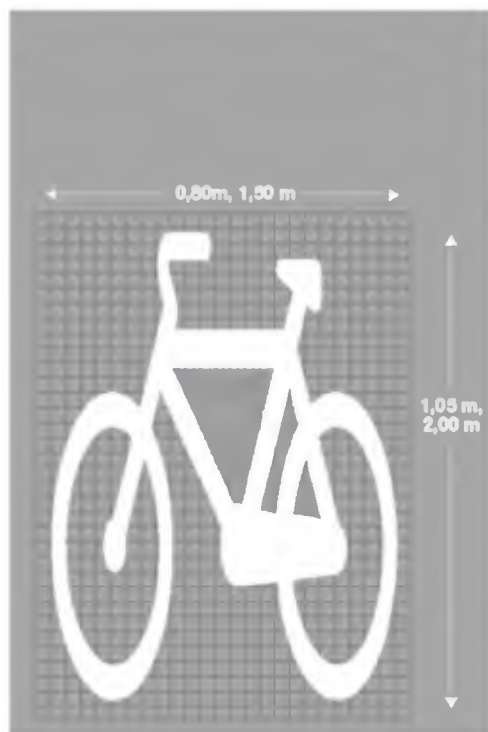
Figura II 443 Art. 148**SIMBOLO DI PASSAGGIO A LIVELLO SULLA PAVIMENTAZIONE**

In prossimità di un passaggio ferroviario a livello, con o senza barriere o semibarriere, una "Croce di S. Andrea", integrata dalle lettere PL, di colore bianco tracciate sulla pavimentazione presegnala, in aggiunta ai segnali verticali di passaggio a livello, l'esistenza del pericolo.

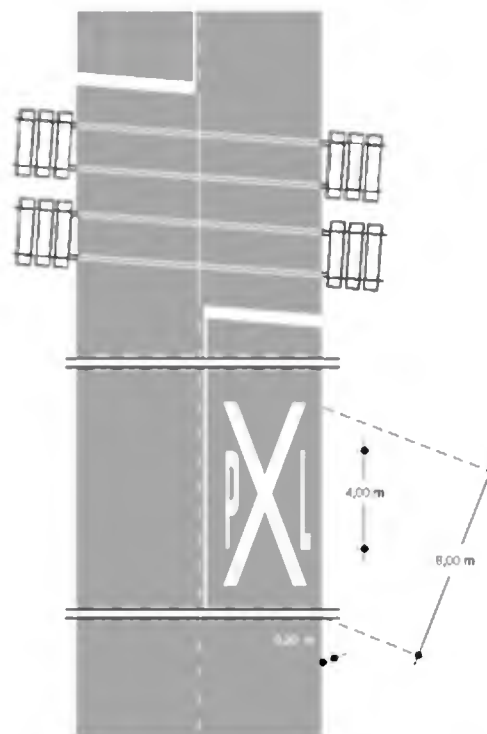
**Figura II 444 Art. 149****DELIMITAZIONE DEGLI STALLI DI SOSTA**

Le strisce di delimitazione degli stalli di sosta sono di vario tipo in funzione della loro angolazione. I conducenti devono parcheggiare il veicolo all'interno dello stato, in modo da non sporgere sugli stalli vicini o sulla corsia.

Se la colorazione delle strisce è azzurra, il conducente è obbligato ad accertarsi delle modalità di pagamento, controllando l'apposita segnaletica verticale o dispositivi di pagamento posti nelle vicinanze.

Ai veicoli non autorizzati è vietato sostare sugli stalli riservati, delimitati da strisce gialle.



Stalli di sosta longitudinali o paralleli all'andata



Stalli di sosta a spina (a 45°)



Stalli di sosta a pettine (a 90°)

Allegati al Titolo II - Parte XXXII

Figure II.445/a, II.445/b Art. 149



Figura II 445/a Art. 149

DELIMITAZIONE DEGLI STALLI DI SOSTA RISERVATA AGLI INVALIDI (dimensioni in centimetri)

Caratteristiche e dimensioni minime di uno stallone di sosta riservato agli invalidi con uno spazio libero laterale (sinistro o destro) necessario alla completa apertura della portiera anteriore e alla manovra di entrata e di uscita della persona con imitazione di movimento P = pendenza.

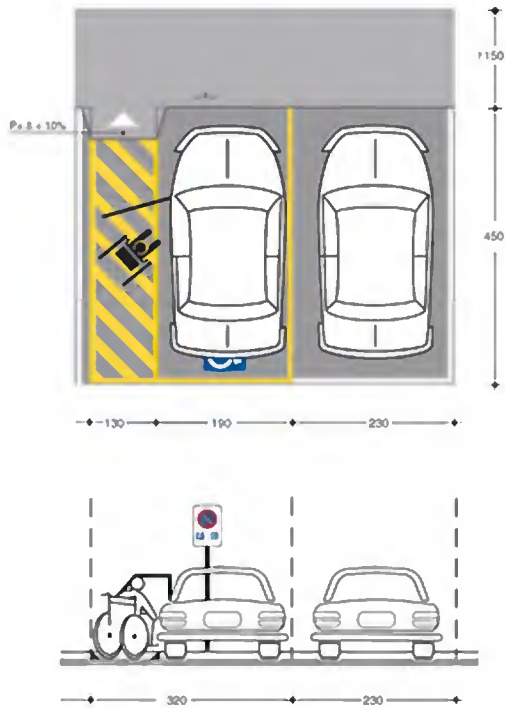

Figura II 445/b Art. 149

DELIMITAZIONE DEGLI STALLI DI SOSTA RISERVATI AGLI INVALIDI (dimensioni in centimetri)

Schema indicativo di impianto di parcheggio a pettine con 2 posti auto abbinati, riservati ai veicoli degli invalidi muniti di contrassegno.

Uno schema analogo può essere utilizzato anche per parcheggi a spina.

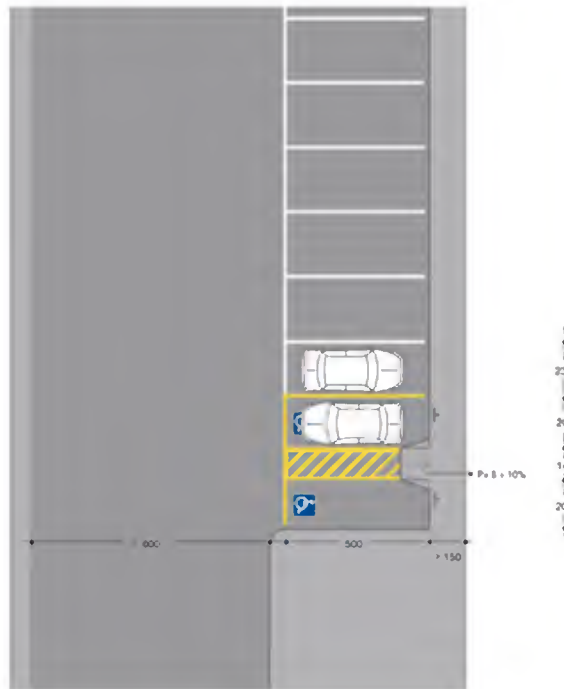
P = pendenza

Figure II.445/c Art. 149 - II.446 Art. 150



Figura II 445/c Art. 149

STRISCE DI DELIMITAZIONE DEGLI STALLI DI SOSTA RISERVATI AGLI INVALIDI (dimensioni in centimetri)

Lo stallone è contrassegnato anche dal segnale verticale di Fig. II 79/a, dal simbolo orizzontale specifico Fig. II 130 e da una zebratura in corrispondenza dello scivolo.

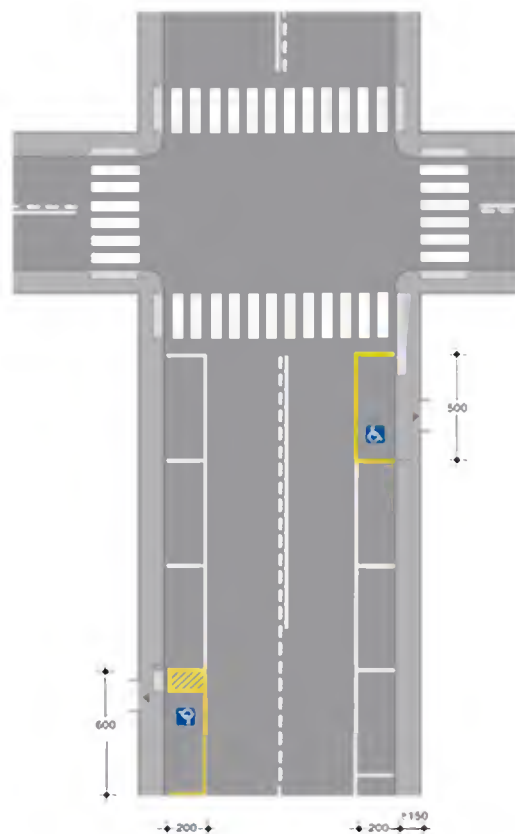

Figura II 446 Art. 150

ISOLE DI TRAFFICO

Le isole di traffico sono delimitate da strisce bianche. Nell'interno delle isole a raso devono essere inserite zebrature di colore bianco, inclinate a 45° rispetto al verso di marcia; gli intervalli fra le strisce hanno lunghezza doppia rispetto alle strisce.

Le testate delle isole rialzate devono essere precedute da cuspidi zebrate di preavviso.

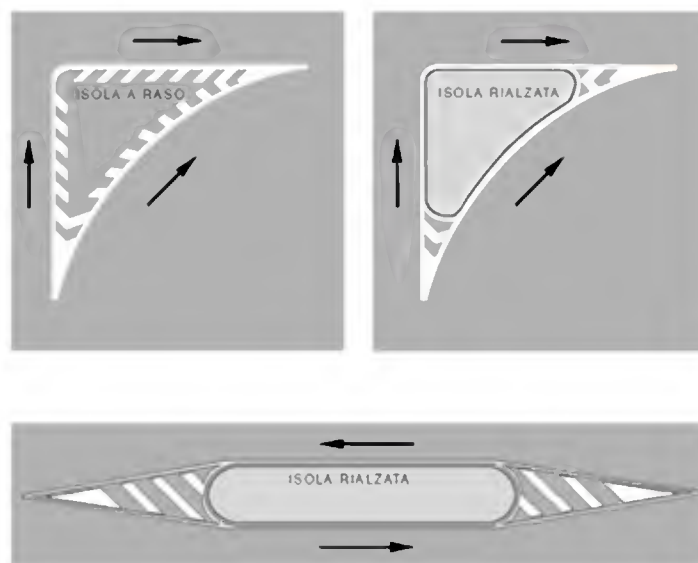
Figure II.447 Art. 151 - II.448 Art. 152



Figura II 447 Art. 151

DELIMITAZIONE DELLA FERMATA DEI VEICOLI DI TRASPORTO PUBBLICO COLLETTIVO DI LINEA

Esempio di fermata dei veicoli di trasporto pubblico collettivo.

Le fermate sono delimitate da apposite strisce gialle e negli spazi delimitati è vietata la sosta dei veicoli.

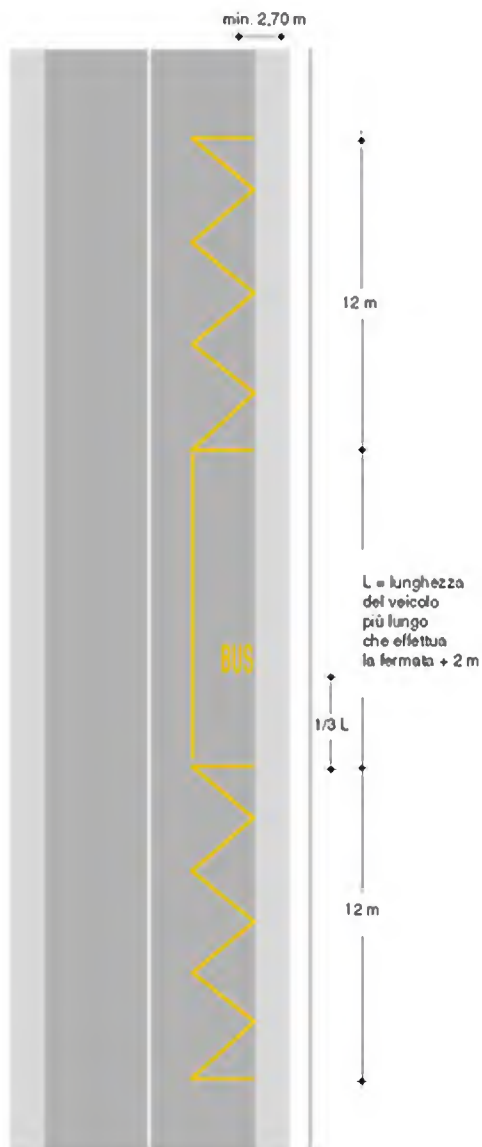

Figura II 448 Art. 152

SOSTA VIETATA (dimensioni in centimetri)

Segmenti alternati, di colore giallo e nero, posti lungo la faccia verticale del ciglio dei marciapiedi o della parete che delimita la strada, indicano l'estensione del divieto di sosta.

Allegati al Titolo II - Parte XXXIII

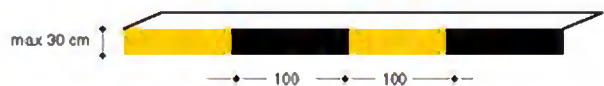
Segnali luminosi

Figure II.449 Art. 159 - II.450 Art. 160

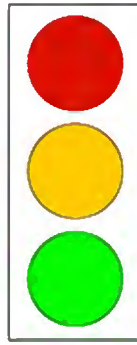
**Figura II 449 Art. 159****LANTERNA SEMAFORICA VEICOLARE NORMALE**

Durante il periodo di accensione della luce rossa i veicoli non devono superare la striscia di arresto; in mancanza di tale striscia non devono impegnare l'area di intersezione, né l'attraversamento pedonale, né oltrepassare il segnale. Durante il periodo di accensione della luce verde i veicoli possono procedere verso tutte le direzioni consentite dalla segnaletica verticale ed orizzontale.

Durante il periodo di accensione della luce gialla i veicoli non possono oltrepassare gli stessi punti stabiliti per l'arresto a meno che si trovino così prossimi, al momento dell'accensione della luce gialla, che non possono più arrestarsi in condizioni di sicurezza.

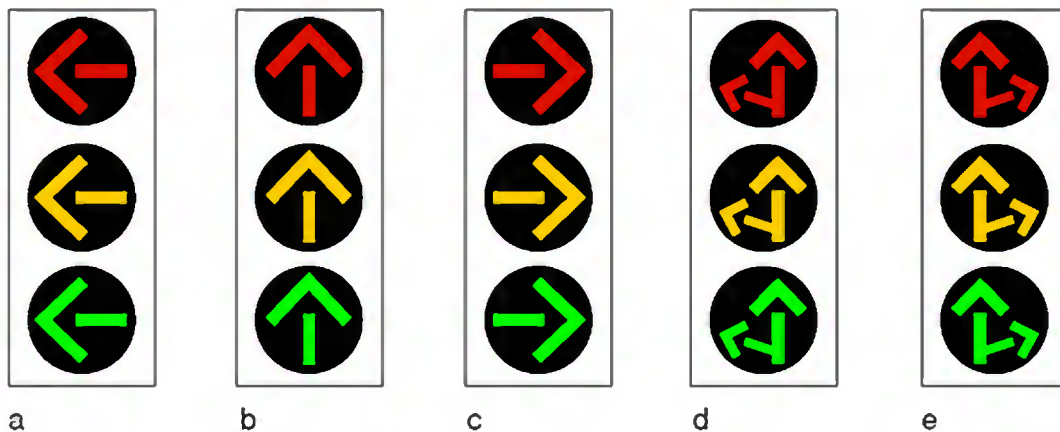
**Figura II 450 Art. 160****LANTERNE SEMAFORICHE VEICOLARI DI CORSIA**

Le luci delle lanterne semaforiche veicolari di corsia sono a forma di freccia colorata su fondo nero. I colori delle luci ed il loro significato sono identici a quelli delle luci della Fig. II 449 ma limitatamente ai veicoli che devono proseguire nella direzione indicata dalla freccia.

Figura II.451 Art. 160



Figura II 451 Art. 160

DIMENSIONI E POSSIBILI ANGOLAZIONI DELLE FRECCHE DI UNA LANTERNA VEICOLARE DI CORSIA

Dimensioni in mm

	A	B	C	D	E	F	G	H	L	M	N	O	P	Q	R	T	U
LENTE Ø 200 mm	25	190	110	25	120	25	24	63	75	29	20	25	37	47	57	18	77
LENTE Ø 300 mm	38	265	150	38	165	38	34	95	112	43	30	38	57	70	85	26	115

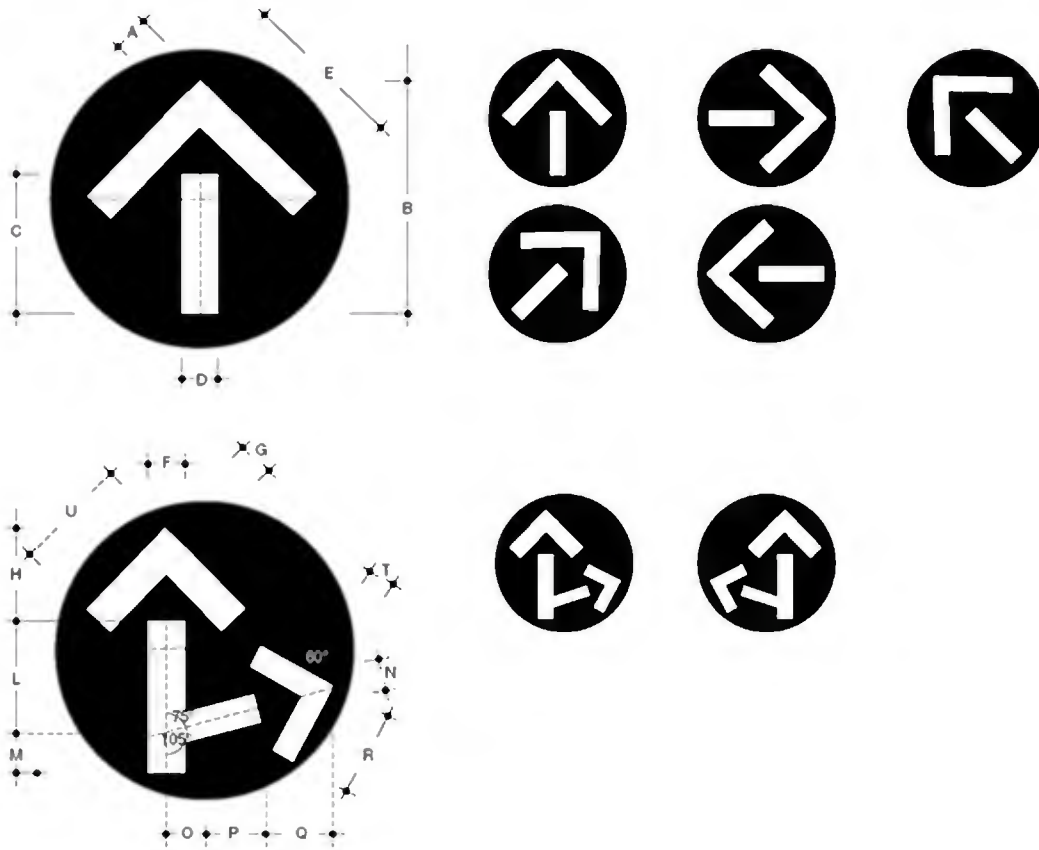
Figure II.452, II.453 Art. 161 - II.454, II.455 Art. 162

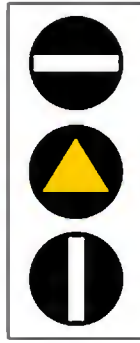
**Figura II 452 Art. 161****LANTERNE SEMAFORICHE PER I VEICOLI DI TRASPORTO PUBBLICO**

Le lanterne semaforiche per i veicoli di trasporto pubblico sono destinate esclusivamente a tale tipo di veicoli e vanno usate solo quando le lanterne veicolari normali di corsia possono ingenerare confusione all'avanzamento delle varie correnti di traffico veicolare. La luce a forma di barra bianca orizzontale sul fondo nero ha significato di arresto; quella in verticale o inclinata a destra o sinistra ha significato di via libera rispettivamente dritto, a destra o a sinistra; il triangolo giallo su fondo nero ha significato di preavviso di arresto.

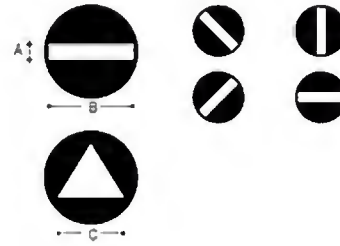
**Figura II 453 Art. 161****DIMENSIONI DEI SIMBOLI DELLE LANTERNE SEMAFORICHE PER I VEICOLI DI TRASPORTO PUBBLICO****Dimensioni in mm**

	A	B	C
LENTE Ø 200 mm	35	160	140

**Figura II 454 Art. 162****LANTERNE SEMAFORICHE PEDONALI**

Le luci delle lanterne semaforiche pedonali sono a forma di pedone colorato su fondo nero. La luce rossa, col simbolo del pedone in atteggiamento di attesa, ha significato di arresto e non consente di effettuare l'attraversamento, né di impegnare la carreggiata; la luce gialla, col simbolo del pedone in atteggiamento di attesa, ha significato di sgombero dell'attraversamento pedonale da parte dei pedoni che lo hanno già impegnato ed impedisce a quelli che si trovano sul marciapiede l'attraversamento; la luce verde, col simbolo del pedone in atteggiamento di movimento, ha significato di via libera e consente ai pedoni l'attraversamento della carreggiata nella sola direzione consentita dalla luce verde.

**Figura II 455 Art. 162****DIMENSIONI E FORMA DEI SIMBOLI DELLE LANTERNE SEMAFORICHE PEDONALI****Dimensioni in mm**

	A	B	C	D
LENTE Ø 200 mm	160	72	160	96

Figure II.456, II.457 Art. 163 - II.458, II.459 Art. 164



Figura II 456 Art. 163

LANTERNE SEMAFORICHE PER VELOCIPEDI

Le luci delle lanterne semaforiche per velocipedi sono a forma di bicicletta colorata su fondo nero. I colori delle luci ed il loro significato sono identici a quelli di Fig. II 449 ma limitatamente ai velocipedi provenienti da una pista ciclabile.



Figura II 457 Art. 163

DIMENSIONI DEL SIMBOLO DELLE LANTERNE SEMAFORICHE PER VELOCIPEDI (LENTE Ø 200)

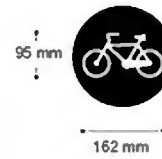

Figura II 458 Art. 164

LANTERNE SEMAFORICHE PER CORSIE REVERSIBILI

È vietato impegnare il varco e percorrere la corsia sottostante la luce rossa a forma di X. La luce verde a forma di freccia verticale con la punta diretta verso il basso significa consenso ad impegnare il varco sottostante la luce ed a percorrere la corsia. Nel caso di carreggiate suddivise in tre o più corsie, di cui quelle centrali reversibili, le due luci precedenti devono essere integrate da una luce a forma di freccia gialla lampeggiante, inclinata a 45° verso il basso, a destra od a sinistra, che indica al conducente l'obbligo di abbandonare la corsia in cui si trova spostandosi verso la corsia adiacente indicata dalla freccia gialla lampeggiante.

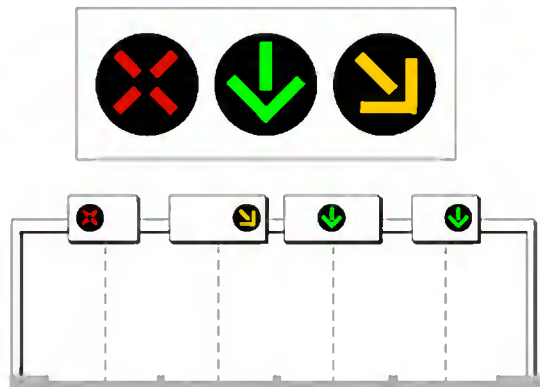

Figura II 459 Art. 164

DIMENSIONI DEI SIMBOLI DELLE LANTERNE SEMAFORICHE PER CORSIE REVERSIBILI

Dimensioni in mm

	A	B	C	D	E	F
LENTE Ø 600 mm	180	480	76	500	260	330

Figure II.460 Art. 165 - II.461 Art. 166 - II.462 Art. 168

Figura II 460 Art. 165**LANTERNE SEMAFORICHE GIALLE LAMPEGGIANTI**

In presenza di una o più luci gialle lampeggianti i veicoli possono procedere purché a moderata velocità e con particolare prudenza, rispettando le norme di precedenza. Una luce gialla lampeggiante con il simbolo del pedone in movimento o con il simbolo della bicicletta, affiancata ad una lanterna semaforica veicolare di corsia indica al conducente in svolta a destra la possibile presenza di pedoni o di velocipedi sugli attraversamenti, ai quali egli deve dare la precedenza.

**Figura II 461 Art. 166****LANTERNE SEMAFORICHE SPECIALI**

Le lanterne a) e b) sono usate nei passaggi a livello con o senza barriere, agli accessi dei ponti mobili o dei pontili di imbarco delle navi traghetto e sulle strade su cui sia necessario arrestare il traffico all'avvicinarsi di velivoli in fase di atterraggio e di decollo. Durante il periodo di accensione delle luci rosse lampeggianti o fisse delle lanterne a) e b), i veicoli non devono superare la striscia di arresto. In mancanza di tale striscia non devono oltrepassare il segnale, in modo da poterne osservare le indicazioni. Allo spegnimento delle luci possono riprendere la marcia.

Le indicazioni fornite dalle luci della lanterna di "onda verde", tipo c), consigliano ai conducenti dei veicoli, in uscita dal ramo di intersezione su cui è posta la lanterna, la velocità (km/h) da mantenere nel rispetto di tutte le norme di comportamento, allo scopo di poter trovare via libera alla successiva intersezione semaforizzata.

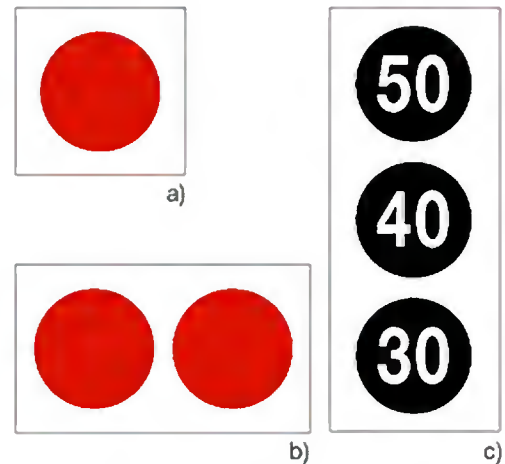
**Figura II 462 Art. 168****PANNELLO DI CONTRASTO PER LANTERNE SEMAFORICHE VEICOLARI SOSPESSE SOPRA LA CARREGGIATA****Dimensioni in mm**

	A	B	C	D	R
LENTE Ø 600 mm	600	900	12	6	45
LENTE Ø 300 mm	900	1350	16	8	70
LENTI Ø 300 rosso e Ø 200 le altre	900	1350	16	8	70

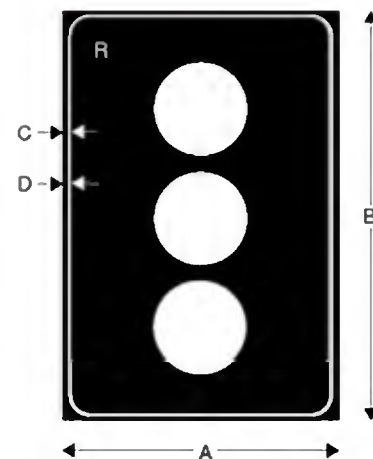

Allegati al Titolo II - Parte XXXIV

Segnali complementari

Figure II.463 Art. 173 - II.464, II.465 Art. 174

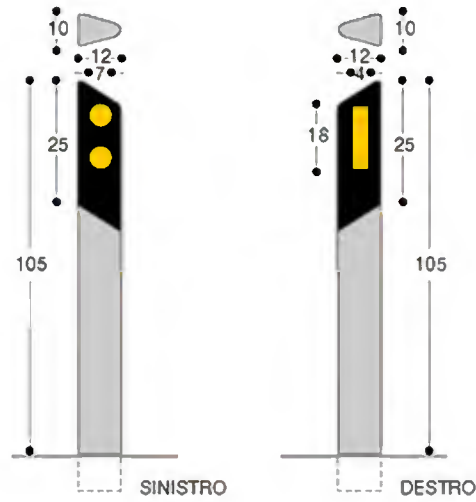
**Figura II 463 Art. 173****DELINEATORI NORMALI DI MARGINE**

Impiegati lungo le strade extraurbane ne indicano i margini visualizzando a distanza l'andamento della strada. La figura evidenzia un esempio di delineatori su strada o carreggiata a senso unico. Su strade a doppio senso di circolazione si impiega il solo tipo DESTRO su entrambi i lati, con colore rosso sul lato destro, e con colore bianco sul lato sinistro.

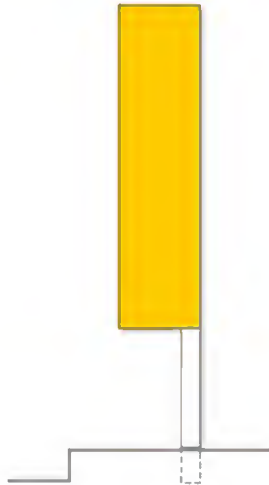
**Figura II 464 Art. 174****DELINEATORI PER GALLERIE**

Sono pannelli rifrangenti gialli, posti a destra ed a sinistra, per visualizzare i margini e l'andamento planimetrico della carreggiata nelle gallerie illuminate o meno.

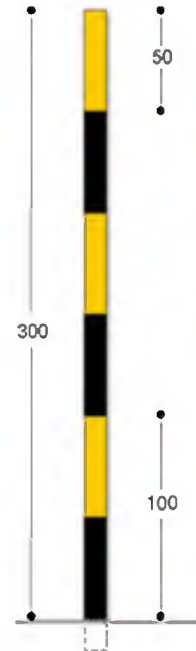
**Figura II 465 Art. 174****DELINEATORI PER STRADE DI MONTAGNA**

Sono dispositivi di colore alternato nero e giallo che consentono di individuare il tracciato stradale in strade di montagna in condizioni di alto innevamento.

Figure II.466, II.467, II.468 Art. 174 - II.469 Art. 178 - II.470 Art. 175

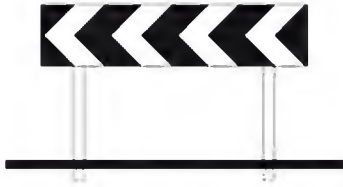
**Figura II 466 Art. 174**

DELINEATORE DI CURVA STRETTA O DI TORNANTE
 Segnala la presenza di una curva stretta permanente, ovvero di un tornante, e indica la direzione da seguire.

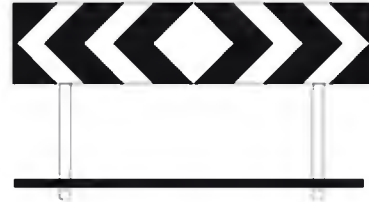
**Figura II 467 Art. 174**

DELINEATORE PER INTERSEZIONE A "T"
 È installato di fronte al ramo della intersezione che non prosegue ed indica la necessità di svoltare a destra o a sinistra.

**Figura II 468 Art. 174**

DELINEATORI MODULARI DI CURVA
 Sono installati in serie di più elementi lungo il lato esterno di curve stradali ed autostradali per migliorare la visibilità dell'andamento della strada a distanza.

**Figura II 469 Art. 178**

DELINEATORI DI ACCESSO (dimensioni in centimetri)
 Individuano i lati degli accessi stradali secondari non altrimenti presegnalati, e quelli che, per la loro ubicazione risultano difficilmente individuabili.

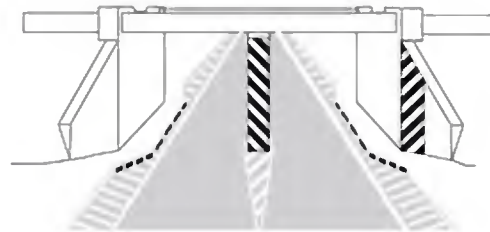
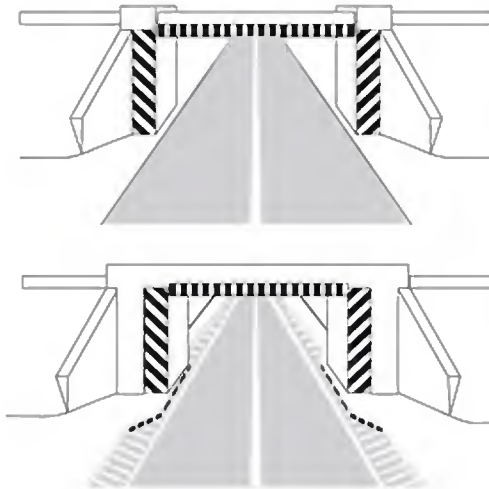
**Figura II 470 Art. 175**

SEGNI SUGLI OSTACOLI, ANOMALIE E PUNTI CRITICI STRADALI

Gli ostacoli esistenti entro o vicino la carreggiata che comportano restringimento della stessa, o pericolo per la circolazione, qualora non eliminabili, devono essere segnalati mediante strisce alternate nere e bianche inclinate a 45° in basso verso il lato di transito dei veicoli.

Figure II.471 Art. 175 - II.472 Art. 177 - II.473, II.474 Art. 179

**Figura II 471 Art. 175****SEGNI SUGLI OSTACOLI ANOMALIE E PUNTI CRITICI STRADALI**

Gli ostacoli, le anomalie i punti critici stradali, che comportano restringimento della carreggiata o pericolo per la circolazione, qualora non eliminabili, devono essere segnalati mediante strisce alternate nere e bianche inclinate a 45° in basso verso il lato di transito dei veicoli.

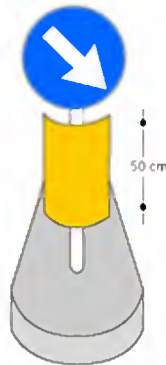
**Figura II 472 Art. 177****DELINEATORE SPECIALE DI OSTACOLO**

Segnala cuspidi e testate di isole di traffico e di spartitraffico poste entro la carreggiata. È sempre accoppiato con i segnali indicanti i passaggi obbligatori o consentiti.

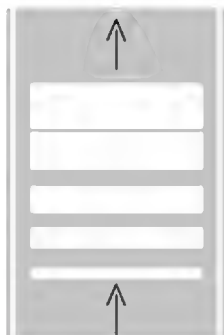
**Figura II 473 Art. 179****RALLENTATORI OTTICI**

Sono sistemi di rallentamento ad effetto ottico, costituiti da bande trasversali progressive di colore bianco e spessore crescente nel senso di marcia.

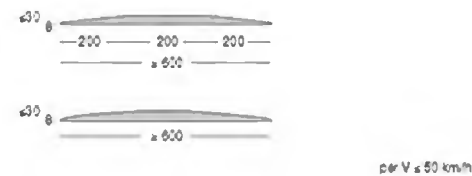
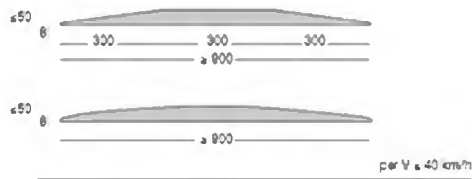
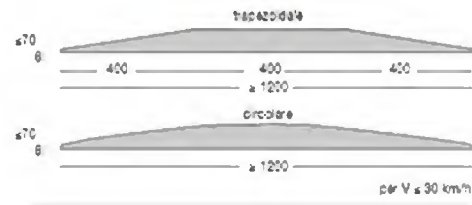
**Figura II 474 Art. 179****DOSSI ARTIFICIALI**

(dimensioni in millimetri)

Sono costituiti da elementi in rilievo prefabbricati o da ondulazioni della pavimentazione a profilo convesso con superficie antisdrucciolevole.

Possono essere adottati su strada ove vige un limite di velocità inferiore o uguale a 50 km/h.

Figure II.475/a, II.475/b, II.476 Art. 183 - II.477 Art. 186

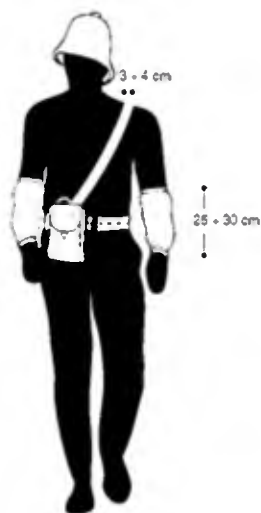
**Figura II 475/a Art. 183**

MANICOTTI, CINTURONE CON SPALLACCIO E BORDO DEL CASCO RIFRANGENTI

Esempi di indumenti particolari che gli agenti preposti al servizio di polizia stradale devono indossare in ore notturne o in altri casi di scarsa visibilità.

**Figura II 475/b Art. 183**

CASCO DA MOTOCICLISTA CON FASCIA, CINTURA, FONDINA, MANICOTTI E GAMBALI RIFRANGENTI

Esempi di indumenti particolari che gli agenti preposti al servizio di polizia stradale devono indossare in ore notturne o in altri casi di scarsa visibilità.

**Figura II 476 Art. 183**

GIUBBETTO

La scritta "POLIZIA" può essere integrata con: "STRADALE" o "MUNICIPALE", ovvero sostituita con: "CARABINIERI" o "GUARDIA DI FINANZA".

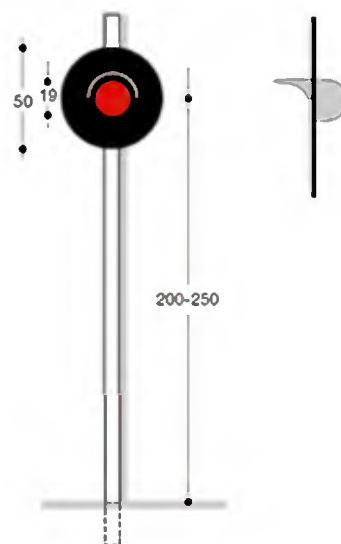
**Figura II 477 Art. 186**

DISPOSITIVO DI SEGNALAZIONE LUMINOSA PER PASSAGGI A LIVELLO

(dimensioni in centimetri)

Dispositivo di segnalazione luminosa per passaggi ferroviari a livello con barriera, costituito da una luce rossa fissa.

Figure II.478 Art. 187 - II.479 Art. 68



Figura II 478 Art. 187

DISPOSITIVO DI SEGNALAZIONE LUMINOSA PER PASSAGGI A LIVELLO (dimensioni in centimetri)

Dispositivi di segnalazione luminosa per passaggi ferroviari a livello senza barriere o con semibarriere, costituito da due luci rosse lampeggianti alternativamente.

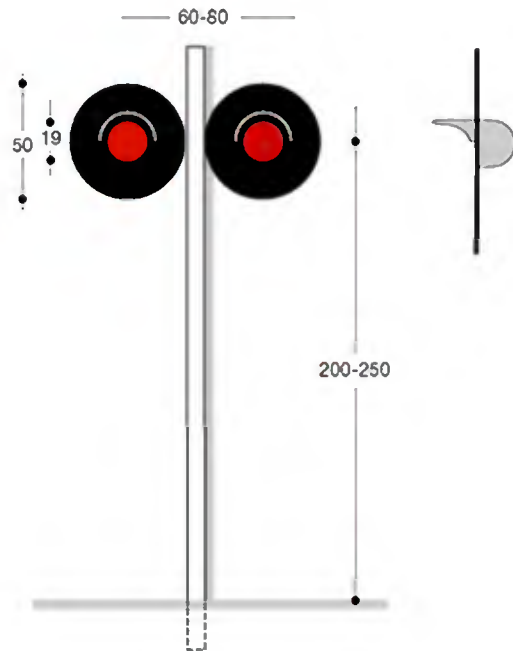

Figura II 479 Art. 68

DISPOSITIVI RIFRANGENTI PER EVIDENZIARE LA PRESENZA DI CASSONETTI PER LA RACCOLTA DEI RIFIUTI

Allegati al Titolo III - Parte I

Tabella III.1 Art. 242

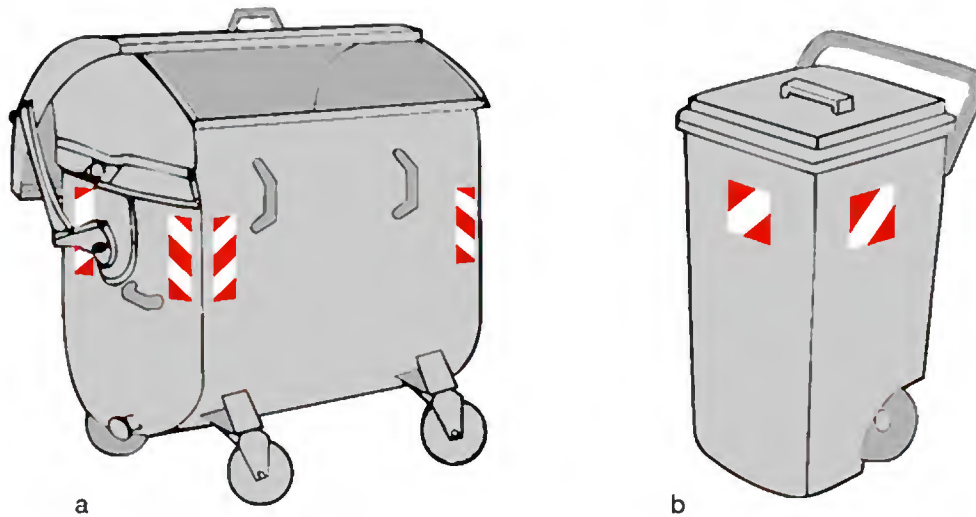
Accertamenti tecnici

TIPO DI ACCERTAMENTO	RUOLO DIRIGENZIALE O QUALIFICA FUNZIONALE	PROFILO PROFESSIONALE	REQUISITI CULTURALI E PROFESSIONALI	ACCERTAMENTI CONSENTITI	
<p>a)</p> <p>1) Visite e prove:</p> <p>1.1) di omologazione o di approvazione di veicoli, di componenti ed entità tecniche degli stessi, di contenitori e casse mobili;</p> <p>1.2) di omologazione, di approvazione in unico esemplare o per serie, nonché accertamenti singoli, periodici e straordinari di imballaggi, grandi imballaggi per il trasporto alla rinfusa (GIR), recipienti, cisterne, contenitori e casse mobili comunque destinati al trasporto di merci pericolose;</p> <p>1.3) per variazione delle merci pericolose ammesse al trasporto con imballaggi, grandi imballaggi, recipienti, cisterne, contenitori e casse mobili.</p> <p>2) Visite e prove di revisione dei veicoli a motore e loro rimorchi.</p> <p>b)</p> <p>Controlli di conformità al tipo omologato o approvato per serie.</p> <p>c)</p> <p>Controlli sulle officine delle imprese e dei consorzi concessionari di revisioni.</p> <p>d)</p> <p>1) Visite e prove, qualora non richiedenti il possesso di cognizioni tecnico professionali proprie dei vari profili professionali di ingegnere:</p> <p>1.1) di omologazione o di approvazione di veicoli, con esclusione degli autobus di massa superiore a 3,5 t e degli autosnodati, di componenti ed entità tecniche degli stessi, di contenitori e casse mobili;</p> <p>1.2) di omologazione, di approvazione in unico esemplare o per serie, nonché accertamenti singoli, periodici e straordinari di imballaggi, grandi imballaggi per il trasporto alla rinfusa (GIR), recipienti, cisterne, contenitori e casse mobili comunque destinati al trasporto di merci pericolose;</p> <p>1.3) per variazione delle merci pericolose ammesse al trasporto con imballaggi, grandi imballaggi, recipienti, cisterne, contenitori e casse mobili.</p> <p>2) Visite e prove di revisione di veicoli a motore e di rimorchi, con esclusione degli autobus di massa complessiva superiore a 3,5 t e degli autosnodati.</p> <p>e)</p> <p>Controlli di conformità al tipo omologato o approvato per serie, qualora non necessiti il possesso di cognizioni tecnico professionali proprie dei vari profili professionali di ingegnere.</p>	DIRIGENTI TECNICI		Diploma di laurea in Ingegneria ed abilitazione all'esercizio della professione	Tutti	
				Diploma di laurea in Architettura ed abilitazione all'esercizio della professione	Lettere c), d), e)
		IX	Ingegnere Direttore Coordinatore	Diploma di laurea in Ingegneria ed abilitazione all'esercizio della professione	Tutti
			Architetto Direttore Coordinatore	Diploma di laurea in Architettura ed abilitazione all'esercizio della professione	Lettere c), d), e)
			Ingegnere Direttore	Diploma di laurea in Ingegneria ed abilitazione all'esercizio della professione	Tutti
		VIII	Architetto Direttore	Diploma di laurea in Architettura ed abilitazione all'esercizio della professione	Lettere c), d), e)
			Ingegnere	Diploma di laurea in Ingegneria ed abilitazione all'esercizio della professione	Tutti
		VII	Architetto	Diploma di laurea in Architettura ed abilitazione all'esercizio della professione	Lettere c), d), e)
		VII	Capo Tecnico Collaboratore Amministrativo (limitatamente ai dipendenti inquadrati ai sensi dell'Art. 4 della Legge n. 312/80)	Diploma di Perito Industriale o di Perito Nautico o di Geometra o di Maturità Scientifica; Abilitazione agli accertamenti tecnici rilasciata dalla D. G. - M.C.T.C.	Lettere d), e)
			Assistente Tecnico	Diploma di Perito Industriale o di Perito Nautico o di Geometra o di Maturità Scientifica; Abilitazione agli accertamenti tecnici rilasciata dalla D. G. - M.C.T.C.	Lettere c), d), e)
	VI	Assistente Amministrativo (limitatamente ai dipendenti inquadrati ai sensi dell'Art. 4 della Legge 312/80)	Diploma di Perito Industriale o di Perito Nautico o di Geometra o di Maturità Scientifica; Abilitazione agli accertamenti tecnici rilasciata dalla D. G. - M.C.T.C.	Lettere d), e)	

Tabella III.2 Art. 250

Caratteri per le targhe dei ciclomotori



Tabella III.3/a Art. 257

Caratteri per targhe per carrelli appendice trainati da autoveicoli, per rimorchi agricoli, per macchine operatrici trainate, per carrelli appendice «escursionisti esteri»

A B C D E F G

H J K L M N P

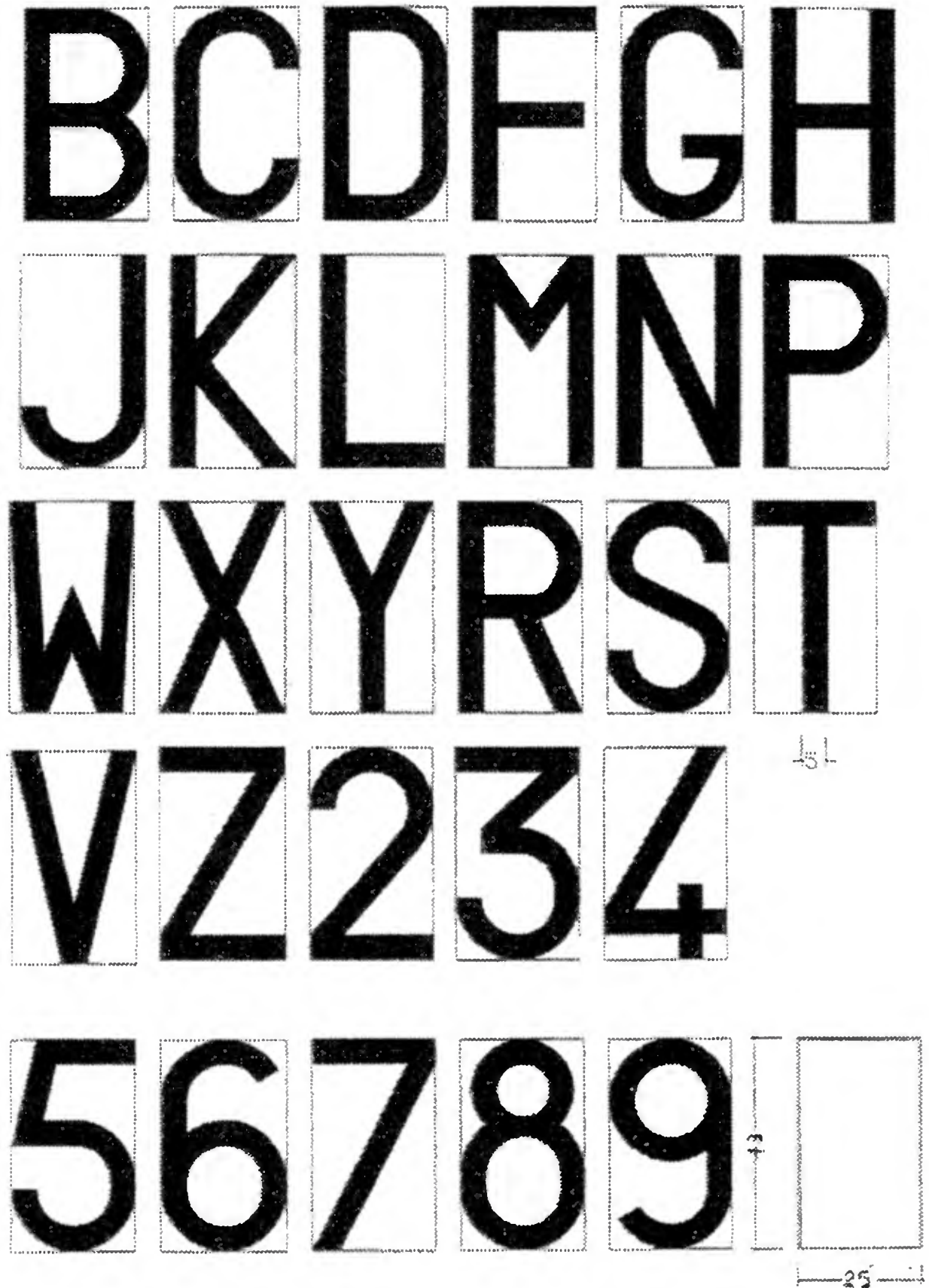
R S T V W X Y

Z 1 2 3

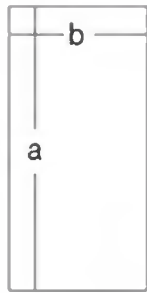

a = 57 mm
b = 28 mm

4 5 6 7 8 9 0

Tabella III.3/b Art. 257

Caratteri per targhe ripetitrici per carrelli appendice trainati da autoveicoli e prova autoveicoli e loro rimorchi

A B C D E F G

H J K L M N P

R S T V W X Y

Z 1 2 3

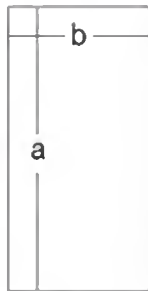

a = 80 mm
b = 40 mm

4 5 6 7 8 9 0

Tabella III.3/c Art. 257

Caratteri per targhe per macchine agricole semoventi, macchine operatrici semoventi; per targhe ripetitrici per rimorchi agricoli e per macchine operatrici trainate; per targhe prova per macchine agricole, macchine operatrici; per targhe per "escursionisti esteri"

A B C D E F G

H J K L M N P

R S T V W X Y

Z 1 2 3

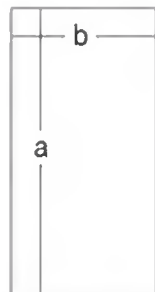

a = 60 mm
b = 30 mm

4 5 6 7 8 9 0

Allegati al Titolo III - Parte II

Tabella III.3/d Art. 257

Caratteri per targhe per autoveicoli "escursionisti esteri" e relative targhe ripetitrici

A B C D E F G

H J K L M N P

R S T V W X Y

Z 1 2 3

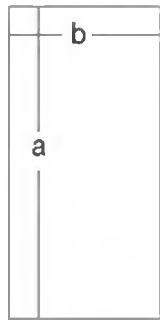

a = 65 mm
b = 31 mm

4 5 6 7 8 9 0

Tabella III.3/e Art. 257

Caratteri per targhe posteriori per autoveicoli e loro rimorchi

A B C D E F G

H J K L M N P

R S T V W X Y

Z

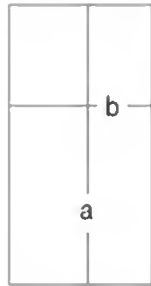

a = 80 mm
b = 40 mm

1 2 3

4 5 6 7 8 9 0

10

10

Tabella III.3/f Art. 257

Caratteri per targhe per motoveicoli ed anteriori per autoveicoli

A B C D E F G

H J K L M N P

R S T V W X Y

Z

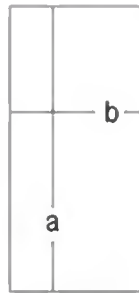

a = 60 mm
b = 26 mm

1 2 3

4 5 6 7 8 9 0

Tabella III.4 Art. 274/277 - Figura III.1/a Art. 222

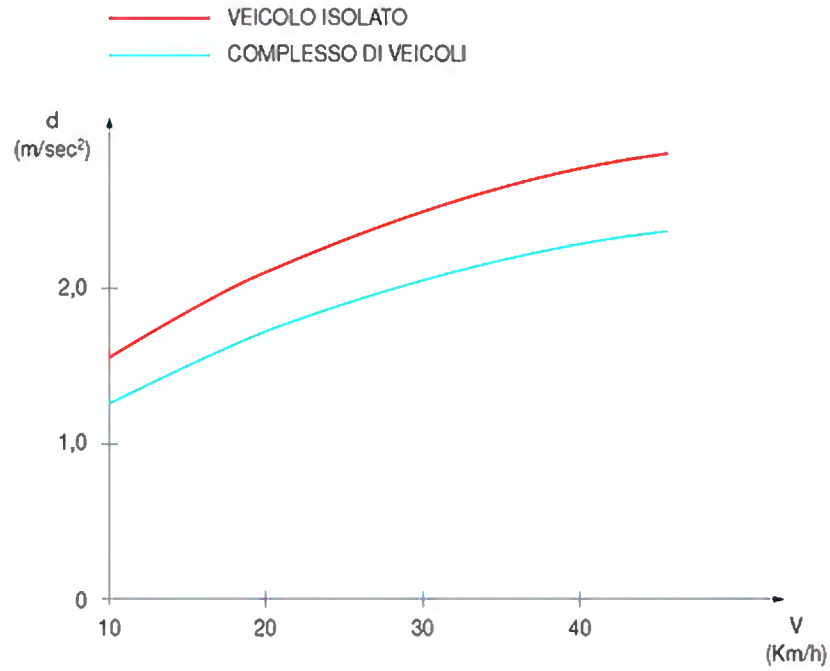
TABELLA III 4 ART. 274/277**DECELERAZIONE MEDIA DELLE MACCHINE AGRICOLE SEMOVENTI**

Veicolo isolato:
$$d = \frac{V}{3,91 + 0,28 V}$$

Complesso di veicolo:
$$d = \frac{V}{4,74 + 0,32 V}$$

**Figura III 1/a Art. 222**

TARGA DI RICONOSCIMENTO DEI VEICOLI A TRAZIONE ANIMALE PER TRASPORTO DI PERSONE
(misure in millimetri)

Figure III.1/b, III.1/c Art. 222 - III.2/a, III.2/b Art. 230

Segnali stradali

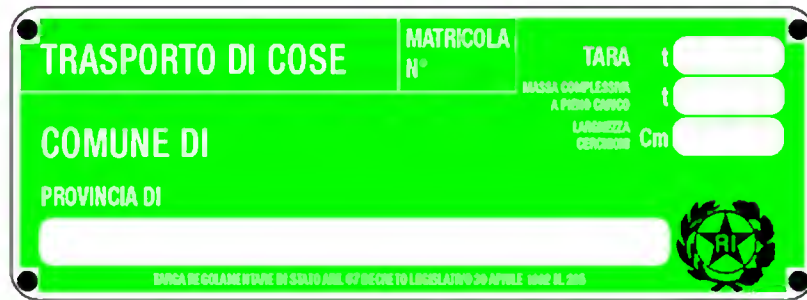
**Figura III 1/b Art. 222**

TARGA DI RICONOSCIMENTO DEI VEICOLI A TRAZIONE ANIMALE PER TRASPORTO DI COSE

**Figura III 1/c Art. 222**

TARGA DI RICONOSCIMENTO PER CARRO AGRICOLO

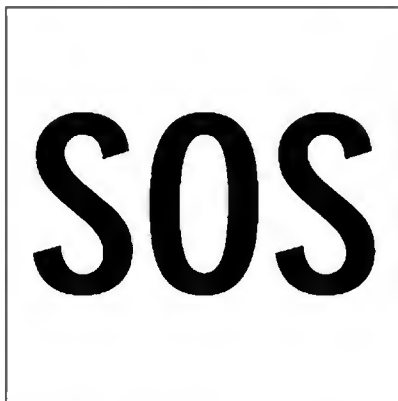
**Figura III 2/a Art. 230**

SEGNALE MOBILE PLURIFUNZIONALE DI SOCCORSO

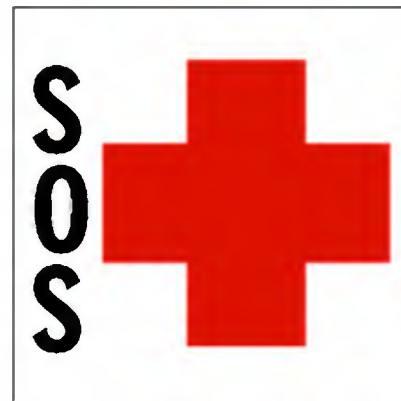
Lato anteriore del dispositivo: SOS permanente.**Figura III 2/b Art. 230**

SEGNALE MOBILE PLURIFUNZIONALE DI SOCCORSO

Lato posteriore del dispositivo. Segnala la fermata dovuta a malore del conducente.

Figure III.2/c, III.2/d Art. 230 - III.3 Art. 250 - III.3/a Art. 251

Ministero delle Infrastrutture e dei Trasporti

**CENTRO SERVIZI
MOTORIZZAZIONE**

ABILITATO AL RILASCIO DI:

- Certificati di circolazione e targhe per ciclomotori

TITOLARE:

ABILITAZIONE: n. del

ENTE VIGILANTE: Ufficio Motorizzazione Civile
di

Dimensioni minime:

a) altezza: mm. 300

b) larghezza mm. 200

Allegati al Titolo III - Parte III

Figure III.4/a, III.4/b, III.4/c Art. 258



Figura III 4/a Art. 258



Figura III 4/b Art. 258

TARGA DI IMMATICOLAZIONE POSTERIORE PER AUTOVEICOLI
E LORO RIMORCHI (formato A)

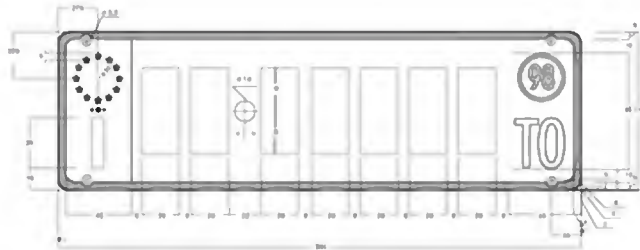

Figura III 4/c Art. 258

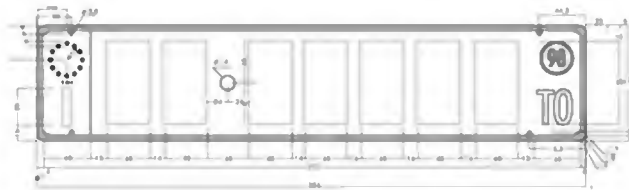
TARGA DI IMMATICOLAZIONE POSTERIORE PER AUTOVEICOLI
E LORO RIMORCHI (formato B)

Figure III.4/d, III.4/e, Art. 258

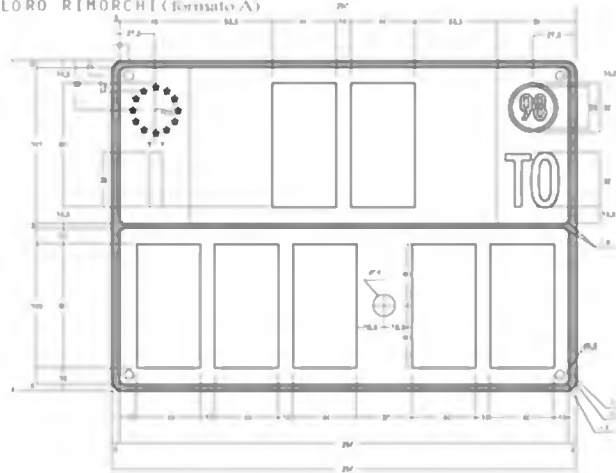

Figura III 4/d Art. 258

TARGA DI IMMATRICOLAZIONE DEI RIMORCHI DEGLI AUTOVEICOLI

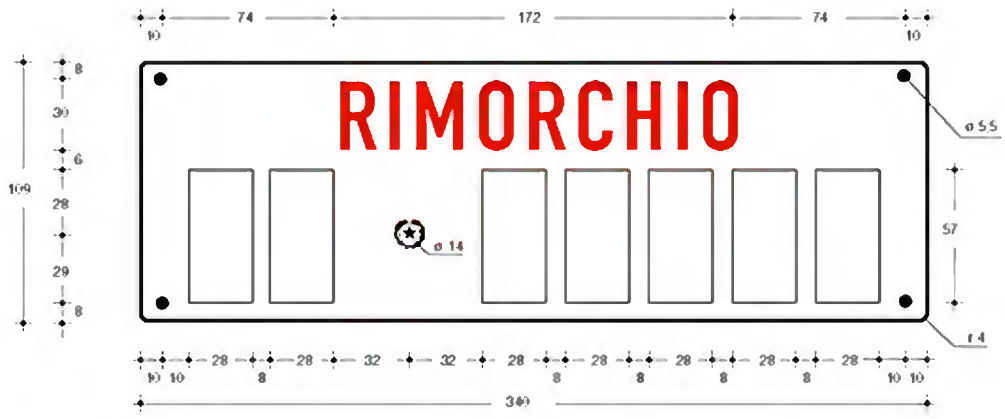

Figura III 4/e Art. 258

Figure III.4/f, III.4/g, III.4/h, III.4/i Art. 258

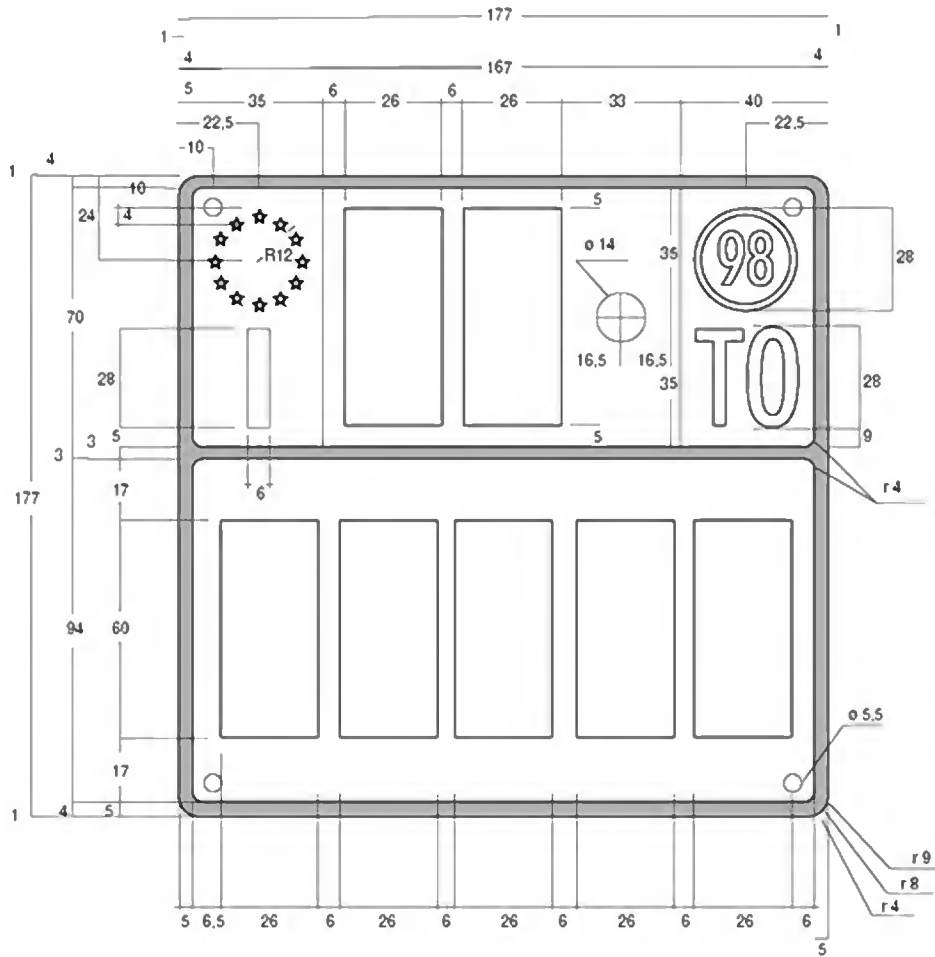

Figura III 4/f Art. 258

TARGA DI IMMATRICOLAZIONE DELLE MACCHINE AGRICOLE SEMOVENTI

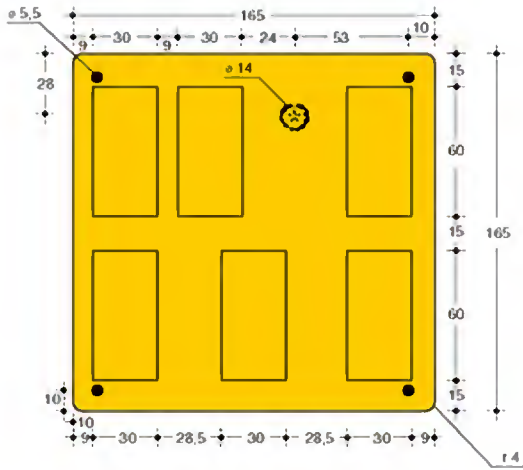

Figura III 4/g Art. 258

TARGA DI IMMATRICOLAZIONE DELLE MACCHINE OPERATRICI SEMOVENTI (i caratteri alfanumerici sono in rosso)

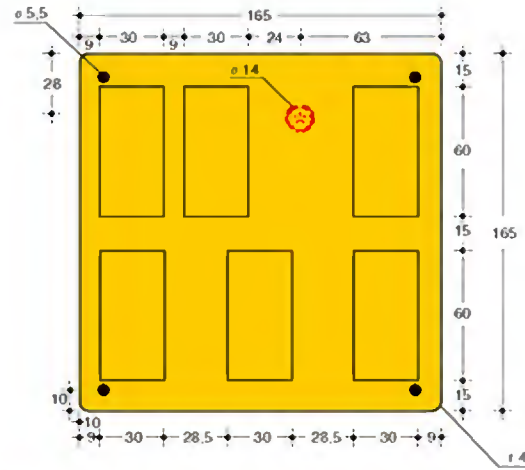

Figura III 4/h Art. 258

TARGA DI IMMATRICOLAZIONE RIMORCHI AGRICOLI

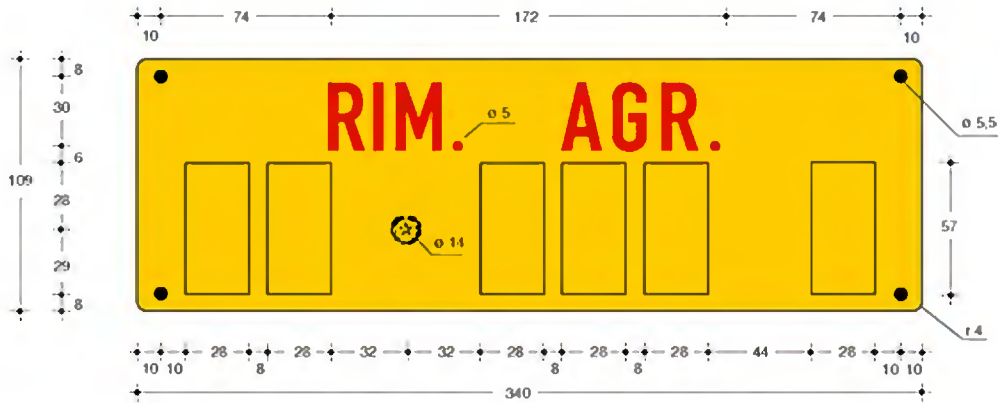

Figura III 4/i Art. 258

TARGA DI IMMATRICOLAZIONE DELLE MACCHINE OPERATRICI TRAINATE (i caratteri alfanumerici sono in rosso)

Figure III.4/l, III.4/m Art. 258

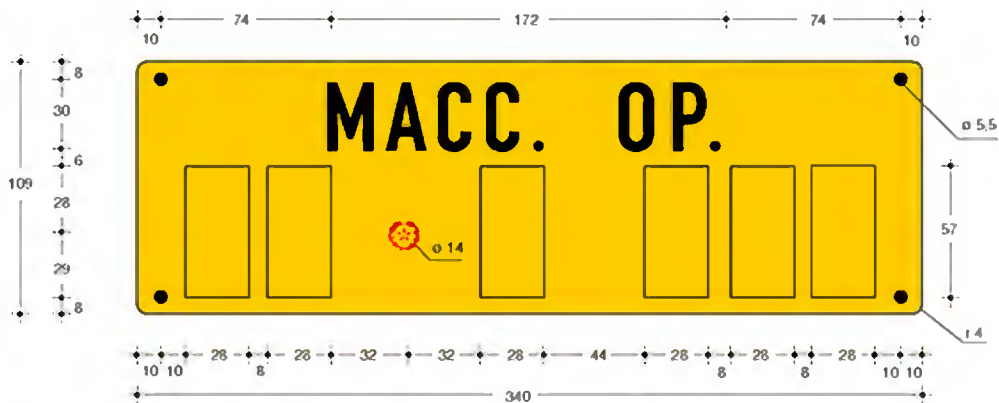

Figura III 4/l Art. 258

TARGA RIPETITRICE DI TIPO A PER CARRELLI APPENDICE

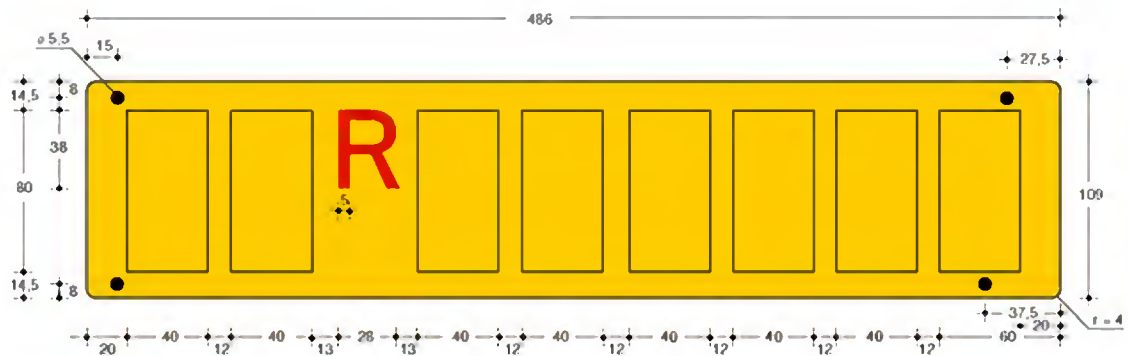

Figura III 4/m Art. 258

TARGA RIPETITRICE DI TIPO B PER CARRELLI APPENDICE

Figura III.4/n Art. 258 - Targa di prova - Figura III.4/s Art. 258

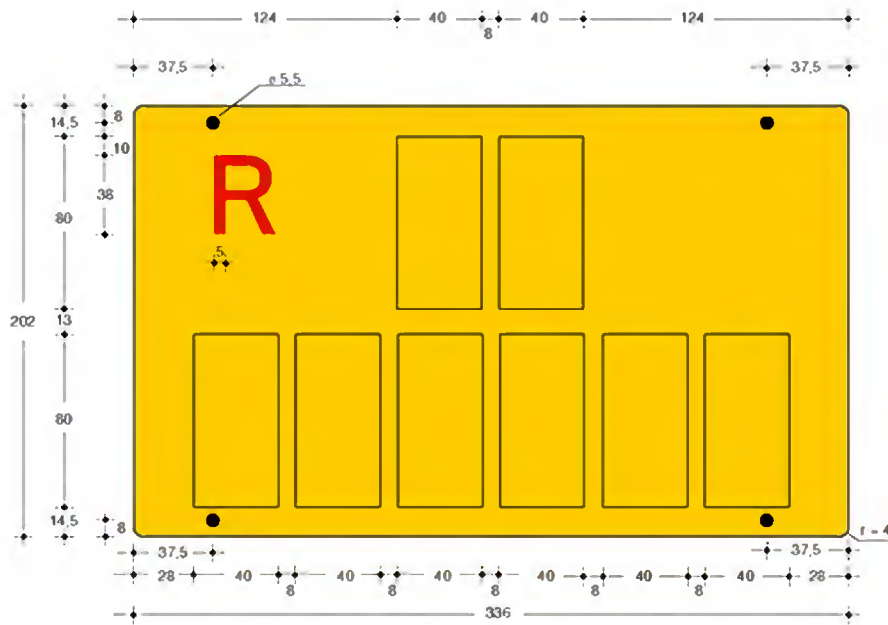

Figura III 4/n Art. 258

TARGA RIPETITRICE PER MACCHINE AGRICOLE TRAINATE E PER MACCHINE OPERATRICI TRAINATE



TARGA DI PROVA

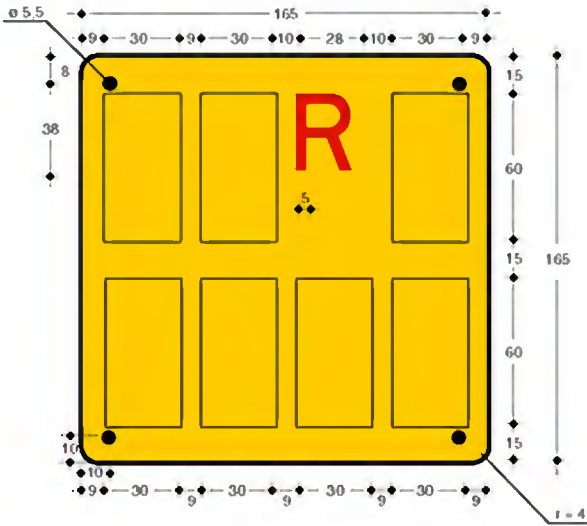
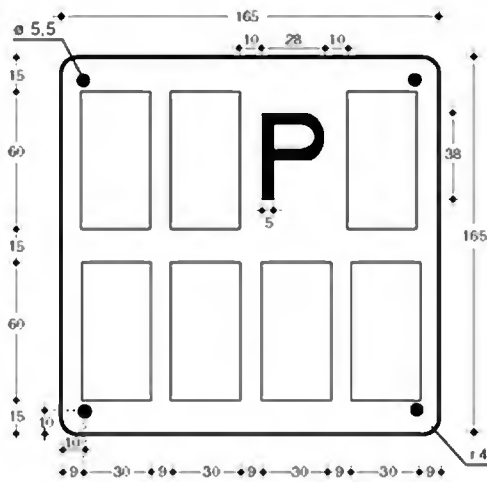

Figura III 4/s Art. 258

TARGA ANTERIORE E POSTERIORE PER AUTOVEICOLI "ESCURSIONIS" E PER I LORO RIMORCHI

Figure III.4/t, III.4/u, III.4/v Art. 258

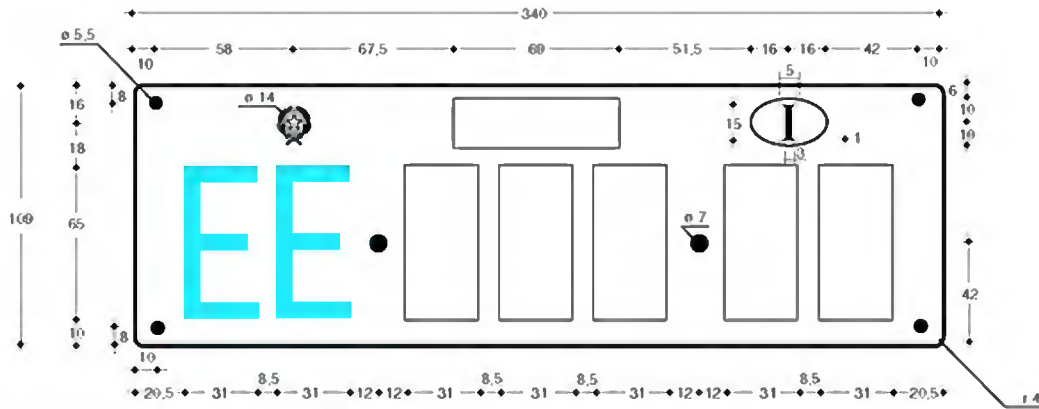

Figura III 4/t Art. 258

TARGA PER RIMORCHI DEGLI AUTOVEICOLI "ESCURSIONISTI ESTERI"

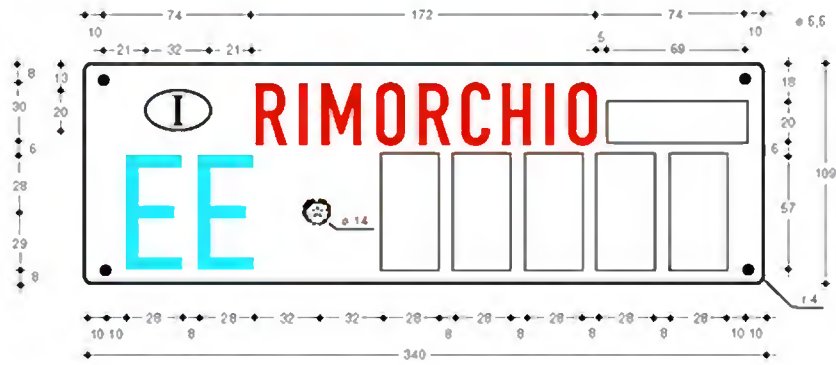

Figura III 4/u Art. 258

TARGA RIPETITRICE PER CARRELLI APPENDICE TRAINATI DA AUTOVEICOLI "ESCURSIONISTI ESTERI"

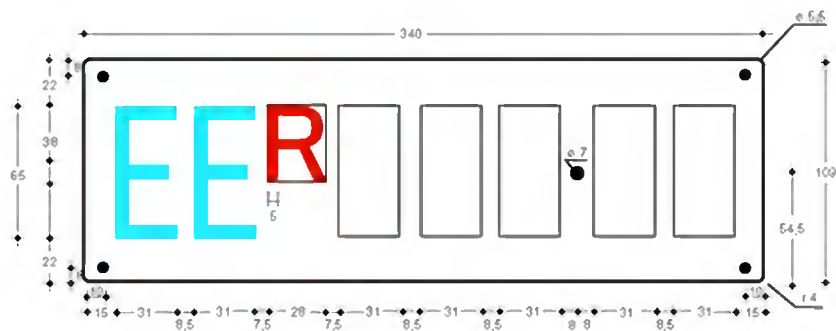

Figura III 4/v Art. 258

TARGA PER MOTOVEICOLI "ESCURSIONISTI ESTERI"

Figure III.5 Art. 262 - III.6 Appendice IX Art. 260 - III.7 Appendice IX Art. 260 - III.8 Appendice IX Art. 260

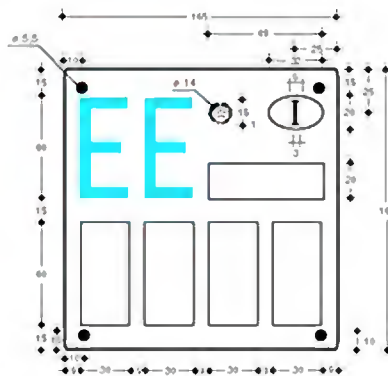

Figura III 5 Art. 262

MARCHIO UFFICIALE DELLA REPUBBLICA ITALIANA PER LE TARGHE

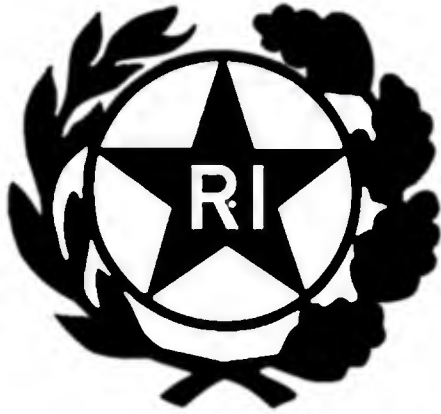

Figura III 6 Appendice IX Art. 260

ESEMPIO DI MARCATURA DELLE PELLICOLE RETTORIFLETTENTI PER TARGHE FORNITE ALL'ISTITUTO POLIGRAFICO E ZECCA DELLO STATO

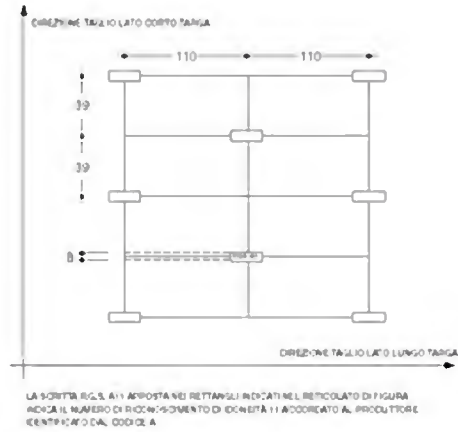

Figura III 7 Appendice IX Art. 260

PUNZONE DI ACCIAIO PER LE PROVE DI IMBUTIBILITÀ DELLE PELLICOLE RETTORIFLETTENTI PER TARGHE

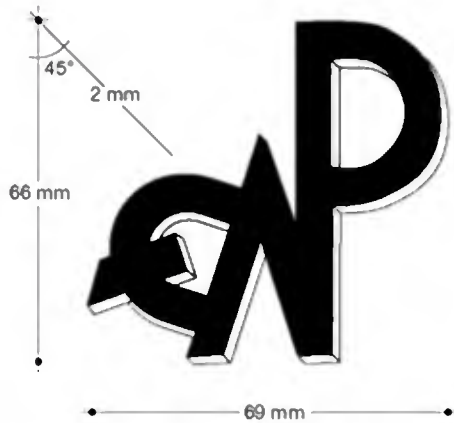

Figura III 8 Appendice IX Art. 260

APPARECCHIATURA DI CADUTA SABBIA PER LA VERIFICA DELLA RESISTENZA ALL'ABRAZIONE DEI TRASPARENTI PROTETTIVI DELLE TARGHE

Allegati al Titolo IV - Parte I

Tabella IV.1 - Art. 332

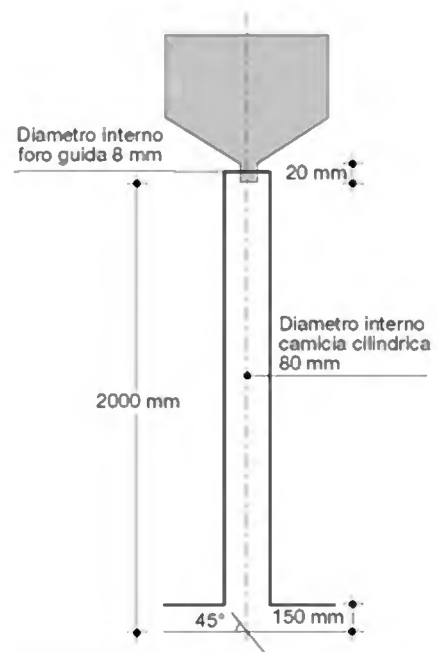
Dipendenti del dipartimento per I trasporti, la navigazione, gli affari generali ed il personale abilitati ad effettuare gli esami di idoneità

PROVE D'ESAME	RUOLO DIRIGENZIALE O QUALIFICA FUNZIONALE	PROFILO PROFESSIONALE	REQUISITI CULTURALI E PROFESSIONALI
Prove di controllo delle cognizioni per il conseguimento delle patenti di guida delle categorie AM, A1, A2, A, B1, B, BE (articolo 116, comma 3, del codice della strada) e delle patenti speciali per le categorie AM, A1, A2,	Dirigenti Area III	Funzionario amministrativo contabile	Diploma di laurea o diploma di istruzione secondaria di secondo grado

A, B1, B, BE (<i>articolo 116, comma 4, del codice della strada</i>)		Funzionario statistico Funzionario informatico Funzionario tecnico	Abilitazione agli esami di idoneità rilasciata dal Dipartimento per i trasporti, la navigazione gli affari generali ed il personale
	Area II	Assistente amministrativo Assistente tecnico Assistente geometra Assistente informatico	
Prove di verifica delle capacità e dei comportamenti per il conseguimento delle patenti di guida delle categorie AM, A1, A2, A, B1, B, BE (<i>articolo 116, comma 3, del codice della strada</i>)	Dirigenti		Diploma di laurea o diploma di istruzione secondaria di secondo grado Abilitazione agli esami di idoneità rilasciata dal Dipartimento per i trasporti, la navigazione gli affari generali ed il personale
	Area III	Funzionario amministrativo contabile Funzionario statistico Funzionario informatico Funzionario tecnico	
	Area II	Assistente amministrativo Assistente tecnico Assistente geometra Assistente informatico	
Prove di verifica delle capacità e dei comportamenti per il conseguimento delle patenti di guida speciali delle categorie AM, A1, A2, A, B1, B, BE (<i>articolo 116, comma 4, del codice della strada</i>)	Dirigenti tecnici		Diploma di laurea in ingegneria o equiparate Abilitazione agli esami di idoneità rilasciata dal Dipartimento per i trasporti, la navigazione gli affari generali ed il personale
	Area III	Funzionario tecnico	
Prove di controllo delle cognizioni per il conseguimento delle patenti di guida delle categorie C1, C1E, C, CE, D1, D1E, D, DE (<i>articolo 116, comma 3, del codice della strada</i>) e delle patenti speciali per le categorie C1, C1E, C, CE, D1, D1E, D, DE (<i>articolo 116, comma 4, del codice della strada</i>)	Dirigenti		Diploma di laurea o Diploma di istruzione secondaria di secondo grado Abilitazione agli esami di idoneità rilasciata dal Dipartimento per i trasporti, la navigazione gli affari generali ed il personale
	Area III	Funzionario amministrativo contabile Funzionario statistico Funzionario informatico Funzionario tecnico	
	Area II	Assistente amministrativo Assistente tecnico Assistente geometra Assistente informatico	
Esami per il rilascio della carta di qualificazione del conducente (<i>articolo 116, comma 11, del codice della strada</i>)	Dirigenti tecnici		Diploma di laurea in ingegneria o equiparate Abilitazione agli esami di idoneità rilasciata dal Dipartimento per i trasporti,
	Area III	Funzionario tecnico	
Esami per il rilascio del certificato di abilitazione professionale di tipo KA o KB (<i>articolo 116, comma 8, del codice della strada</i>), del certificato di idoneità alla guida di filoveicoli (<i>articolo 118 del codice della strada</i>) e del certificato di abilitazione, idoneità, capacità o formazione professionale per l'effettuazione di determinati trasporti professionali	Dirigenti tecnici		Diploma di laurea in ingegneria o equiparate Abilitazione agli esami di idoneità rilasciata dal Dipartimento per i trasporti,
	Area III	Funzionario tecnico	

(articolo 116, comma 12, del codice della strada)			la navigazione gli affari generali ed il personale
Prove di verifica delle capacità e dei comportamenti per il conseguimento delle patenti di guida delle categorie C1, C1E, C, CE, D1, D1E, D, DE (articolo 116, comma	Dirigenti tecnici		Diploma di laurea in ingegneria o equiparata
	Area III	Funzionario tecnico	Diploma di laurea o diploma di istruzione secondaria di secondo grado Abilitazione agli esami
3, del codice della strada)			di idoneità rilasciata dal Dipartimento per i trasporti, la navigazione gli affari generali ed il personale
Prove di verifica delle capacità e dei comportamenti per il conseguimento delle patenti speciali di guida delle categorie C1, C1E, C, CE, D1, D1E, D, DE (articolo 116, comma 4, del codice della strada)	Dirigenti tecnici		Diploma di laurea in ingegneria o equiparate
	Area III	Funzionario tecnico	Abilitazione agli esami di idoneità rilasciata dal Dipartimento per i trasporti, la navigazione gli affari generali ed il personale

Allegati al Titolo IV - Parte II

Modello IV.1 Art. 307

Attestato di idoneità psicofisica

MINISTERO DELLA SANITA'**LA COMMISSIONE MEDICA LOCALE DI**

Visto l'art. 115, comma 2, lettera b) del Codice della strada

ATTESTA

che il Sig. _____
nato a _____ il _____
munito di patente di guida della categoria _____
rilasciata dalla Prefettura di _____
in data _____ e valida fino al _____
e di certificato di idoneità professionale tipo _____
rilasciato dall'Ufficio Provinciale di _____
visitato in data _____
possiede i requisiti fisici e psichici richiesti.
Il presente attestato scade il _____

IL PRESIDENTE DELLA COMMISSIONE
_____**Modello IV 1 Art. 307**

ATTESTATO DI IDONEITÀ PSICOFISICA

Modello IV.2 Art. 308

Patente di guida conforme al modello comunitario

<table border="1" style="width: 100%; border-collapse: collapse;"> <tr> <th colspan="2" style="text-align: left; padding: 2px;">SOSPENSIONI DELLA PATENTE</th> </tr> <tr> <td style="height: 40px;"> </td> <td> </td> </tr> <tr> <td style="height: 40px;"> </td> <td> </td> </tr> <tr> <td style="height: 40px;"> </td> <td> </td> </tr> <tr> <th colspan="2" style="text-align: left; padding: 2px;">CAMBIAMENTI DI RESIDENZA</th> </tr> <tr> <td style="padding: 2px;">Data</td> <td style="text-align: center; padding: 2px;">Testo di avvenuta</td> </tr> <tr> <td style="height: 40px;"> </td> <td style="text-align: center;">○</td> </tr> <tr> <td style="padding: 2px;">Data</td> <td style="text-align: center; padding: 2px;">Testo di avvenuta</td> </tr> <tr> <td style="height: 40px;"> </td> <td style="text-align: center;">○</td> </tr> <tr> <td style="padding: 2px;">Firma</td> <td> </td> </tr> <tr> <td style="padding: 2px;">MATERIALE PER SOLA GUIDA (PUNTO) E 0000000</td> <td style="padding: 2px;">Mod. 002 701 / C</td> </tr> </table>	SOSPENSIONI DELLA PATENTE								CAMBIAMENTI DI RESIDENZA		Data	Testo di avvenuta		○	Data	Testo di avvenuta		○	Firma		MATERIALE PER SOLA GUIDA (PUNTO) E 0000000	Mod. 002 701 / C	<table border="1" style="width: 100%; border-collapse: collapse;"> <tr> <th colspan="2" style="text-align: left; padding: 2px;">VALIDAZIONI ANNUALI</th> </tr> <tr> <td style="height: 100px;"> </td> <td> </td> </tr> <tr> <th colspan="2" style="text-align: left; padding: 2px;">CONFERMA DI VALIDITÀ</th> </tr> <tr> <td style="padding: 2px;">Valido fino al</td> <td style="text-align: center; padding: 2px;">Testo di avvenuta</td> </tr> <tr> <td style="padding: 2px;">Data</td> <td style="text-align: center;">○</td> </tr> <tr> <td style="padding: 2px;">Firma</td> <td> </td> </tr> </table>	VALIDAZIONI ANNUALI				CONFERMA DI VALIDITÀ		Valido fino al	Testo di avvenuta	Data	○	Firma		<table border="1" style="width: 100%; border-collapse: collapse;"> <tr> <td style="text-align: center; padding: 5px;">REPUBBLICA ITALIANA</td> </tr> <tr> <td style="text-align: center; padding: 10px;"> <div style="border: 1px solid black; border-radius: 50%; width: 40px; height: 40px; margin: 0 auto; display: flex; align-items: center; justify-content: center; font-size: 24px; font-weight: bold;">I</div> </td> </tr> <tr> <td style="text-align: center; padding: 5px;">PATENTE DI GUIDA</td> </tr> <tr> <td style="text-align: center; padding: 5px;"> Kartort Führerschein Auksts šķērsliņš Permiso de Condución Driving Licence Permis de Conducere Cartei de Conducere Rijebrnja Carta de Conducere </td> </tr> <tr> <td style="text-align: center; padding: 5px;">Ministero delle COMUNITA' EUROPEE</td> </tr> </table>	REPUBBLICA ITALIANA	<div style="border: 1px solid black; border-radius: 50%; width: 40px; height: 40px; margin: 0 auto; display: flex; align-items: center; justify-content: center; font-size: 24px; font-weight: bold;">I</div>	PATENTE DI GUIDA	Kartort Führerschein Auksts šķērsliņš Permiso de Condución Driving Licence Permis de Conducere Cartei de Conducere Rijebrnja Carta de Conducere	Ministero delle COMUNITA' EUROPEE
SOSPENSIONI DELLA PATENTE																																									
CAMBIAMENTI DI RESIDENZA																																									
Data	Testo di avvenuta																																								
	○																																								
Data	Testo di avvenuta																																								
	○																																								
Firma																																									
MATERIALE PER SOLA GUIDA (PUNTO) E 0000000	Mod. 002 701 / C																																								
VALIDAZIONI ANNUALI																																									
CONFERMA DI VALIDITÀ																																									
Valido fino al	Testo di avvenuta																																								
Data	○																																								
Firma																																									
REPUBBLICA ITALIANA																																									
<div style="border: 1px solid black; border-radius: 50%; width: 40px; height: 40px; margin: 0 auto; display: flex; align-items: center; justify-content: center; font-size: 24px; font-weight: bold;">I</div>																																									
PATENTE DI GUIDA																																									
Kartort Führerschein Auksts šķērsliņš Permiso de Condución Driving Licence Permis de Conducere Cartei de Conducere Rijebrnja Carta de Conducere																																									
Ministero delle COMUNITA' EUROPEE																																									

<table border="1" style="width: 100%; border-collapse: collapse;"> <tr> <td style="padding: 2px;">1. Cognome</td> <td> </td> </tr> <tr> <td style="padding: 2px;">2. Nome</td> <td> </td> </tr> <tr> <td style="padding: 2px;">3. Data e luogo di nascita</td> <td> </td> </tr> <tr> <td style="padding: 2px;">4. Esadizione</td> <td> </td> </tr> <tr> <td style="padding: 2px;">Via</td> <td> </td> </tr> <tr> <td style="padding: 2px;">Gruppo sanguigno</td> <td> </td> </tr> <tr> <td style="padding: 2px;">UP ANCTE di</td> <td> </td> </tr> <tr> <td style="padding: 2px;">7. Validità fino al</td> <td style="text-align: center;">○</td> </tr> <tr> <td style="padding: 2px;">8. Punteggio</td> <td> </td> </tr> <tr> <td style="text-align: center; padding: 2px;">IL PREFETTO</td> <td style="text-align: center; padding: 2px;">Materiale di guida e testati</td> </tr> </table>	1. Cognome		2. Nome		3. Data e luogo di nascita		4. Esadizione		Via		Gruppo sanguigno		UP ANCTE di		7. Validità fino al	○	8. Punteggio		IL PREFETTO	Materiale di guida e testati	<table border="1" style="width: 100%; border-collapse: collapse;"> <tr> <th colspan="2" style="text-align: left; padding: 2px;">Categorie per le quali la patente è valida</th> <th style="text-align: center; padding: 2px;">Testo di avvenuta</th> </tr> <tr> <td style="padding: 2px;">A</td> <td style="padding: 2px;">Autoveicoli con motore a scoppia, con potenza massima non superiore a 35 kW, o a motore diesel, con potenza massima non superiore a 35 kW.</td> <td style="text-align: center;">○</td> </tr> <tr> <td style="padding: 2px;">B</td> <td style="padding: 2px;">Autoveicoli a motore a scoppia, con potenza massima non superiore a 35 kW, o a motore diesel, con potenza massima non superiore a 35 kW, e autoveicoli a motore elettrico, con potenza massima non superiore a 35 kW.</td> <td style="text-align: center;">○</td> </tr> <tr> <td style="padding: 2px;">C</td> <td style="padding: 2px;">Autoveicoli a motore a scoppia, con potenza massima non superiore a 35 kW, o a motore diesel, con potenza massima non superiore a 35 kW, e autoveicoli a motore elettrico, con potenza massima non superiore a 35 kW, e autoveicoli a motore a scoppia, con potenza massima non superiore a 35 kW, e autoveicoli a motore diesel, con potenza massima non superiore a 35 kW.</td> <td style="text-align: center;">○</td> </tr> <tr> <td style="padding: 2px;">D</td> <td style="padding: 2px;">Autoveicoli a motore a scoppia, con potenza massima non superiore a 35 kW, o a motore diesel, con potenza massima non superiore a 35 kW, e autoveicoli a motore elettrico, con potenza massima non superiore a 35 kW.</td> <td style="text-align: center;">○</td> </tr> <tr> <td style="padding: 2px;">E</td> <td style="padding: 2px;">Autoveicoli a motore a scoppia, con potenza massima non superiore a 35 kW, o a motore diesel, con potenza massima non superiore a 35 kW, e autoveicoli a motore elettrico, con potenza massima non superiore a 35 kW.</td> <td style="text-align: center;">○</td> </tr> </table>	Categorie per le quali la patente è valida		Testo di avvenuta	A	Autoveicoli con motore a scoppia, con potenza massima non superiore a 35 kW, o a motore diesel, con potenza massima non superiore a 35 kW.	○	B	Autoveicoli a motore a scoppia, con potenza massima non superiore a 35 kW, o a motore diesel, con potenza massima non superiore a 35 kW, e autoveicoli a motore elettrico, con potenza massima non superiore a 35 kW.	○	C	Autoveicoli a motore a scoppia, con potenza massima non superiore a 35 kW, o a motore diesel, con potenza massima non superiore a 35 kW, e autoveicoli a motore elettrico, con potenza massima non superiore a 35 kW, e autoveicoli a motore a scoppia, con potenza massima non superiore a 35 kW, e autoveicoli a motore diesel, con potenza massima non superiore a 35 kW.	○	D	Autoveicoli a motore a scoppia, con potenza massima non superiore a 35 kW, o a motore diesel, con potenza massima non superiore a 35 kW, e autoveicoli a motore elettrico, con potenza massima non superiore a 35 kW.	○	E	Autoveicoli a motore a scoppia, con potenza massima non superiore a 35 kW, o a motore diesel, con potenza massima non superiore a 35 kW, e autoveicoli a motore elettrico, con potenza massima non superiore a 35 kW.	○	<table border="1" style="width: 100%; border-collapse: collapse;"> <tr> <th style="text-align: left; padding: 2px;">INDICAZIONI ADDIZIONALI</th> </tr> <tr> <td style="height: 100px;"> </td> </tr> </table>	INDICAZIONI ADDIZIONALI	
1. Cognome																																										
2. Nome																																										
3. Data e luogo di nascita																																										
4. Esadizione																																										
Via																																										
Gruppo sanguigno																																										
UP ANCTE di																																										
7. Validità fino al	○																																									
8. Punteggio																																										
IL PREFETTO	Materiale di guida e testati																																									
Categorie per le quali la patente è valida		Testo di avvenuta																																								
A	Autoveicoli con motore a scoppia, con potenza massima non superiore a 35 kW, o a motore diesel, con potenza massima non superiore a 35 kW.	○																																								
B	Autoveicoli a motore a scoppia, con potenza massima non superiore a 35 kW, o a motore diesel, con potenza massima non superiore a 35 kW, e autoveicoli a motore elettrico, con potenza massima non superiore a 35 kW.	○																																								
C	Autoveicoli a motore a scoppia, con potenza massima non superiore a 35 kW, o a motore diesel, con potenza massima non superiore a 35 kW, e autoveicoli a motore elettrico, con potenza massima non superiore a 35 kW, e autoveicoli a motore a scoppia, con potenza massima non superiore a 35 kW, e autoveicoli a motore diesel, con potenza massima non superiore a 35 kW.	○																																								
D	Autoveicoli a motore a scoppia, con potenza massima non superiore a 35 kW, o a motore diesel, con potenza massima non superiore a 35 kW, e autoveicoli a motore elettrico, con potenza massima non superiore a 35 kW.	○																																								
E	Autoveicoli a motore a scoppia, con potenza massima non superiore a 35 kW, o a motore diesel, con potenza massima non superiore a 35 kW, e autoveicoli a motore elettrico, con potenza massima non superiore a 35 kW.	○																																								
INDICAZIONI ADDIZIONALI																																										

Modello IV 2 Art. 308

PATENTE DI GUIDA CONFORME AL MODELLO COMUNITARIO

Modello comunitario di patente di guida

D.M. 30 settembre 2003, n. 407, Disposizioni comunitarie in materia di patente di guida e recepimento della direttiva 200/56/CE (in Gazz. Uff. 15 aprile 2004, n. 88)

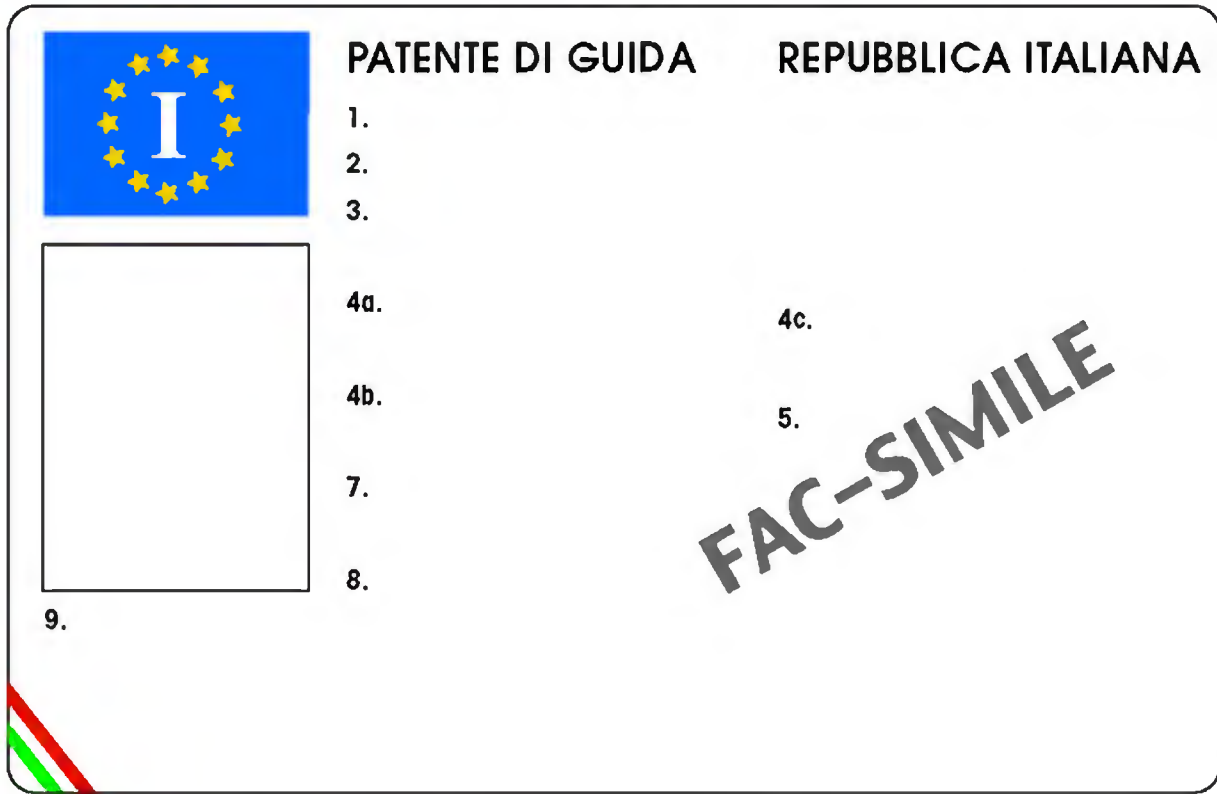

Modello IV.3 Art. 310

Certificato di abilitazione professionale (CAP)

N° 669 del Modulento
a rigoroso rendiconto

Mod. MC 706 CAP

MINISTERO DEI TRASPORTI
Direzione Generale della Motorizzazione Civile

CERTIFICATO DI ABILITAZIONE PROFESSIONALE

- NOTE:** Il presente certificato è valido solo se accompagnato da adeguata patente nazionale di guida
- Tipo KA - Motocarrozze di massa complessiva fino a 1,3 t in servizio di noleggio con conducente (per maggiore di anni 21)
 - Tipo KB - Motocarrozze ed autovetture in servizio di noleggio con conducente e taxi (per maggiore di anni 21)
 - Tipo KC - Autoveicoli alle cui guida abilita la patente di categoria C di massa superiore a 7,5 t (per minore di anni 21)
 - Tipo KD - Veicoli di cui al tipo KB, nonché autobus, autotreni, autosnodati per trasporto di persone in servizio di linea, di noleggio con conducente o scolari (per maggiore di anni 21)
 - Tipo KE - Mezzi adibiti ai servizi di emergenza (per maggiore di anni 21)

A 0000001



TAGLIARE LUNGO IL TRATTEGGIO

Ufficio Provinciale M.C.T.C. di

CERTIFICATO DI ABILITAZIONE PROFESSIONALE

Tipo n° del

Cognome

Nome

Data e luogo di nascita

IL PRESENTE CERTIFICATO SCADE IL _____

Imposta di bollo assolta mediante versamento in c/c postale ai sensi dell'art. 7 della legge 18 ottobre 1970, n° 625.

p. IL DIRETTORE

TIMBRO
A SECCO

Modello IV.4 Art. 331

Comunicazione

COMUNICAZIONE AI SENSI DELL'ART. 331 DEL D.P.R. 16 DICEMBRE 1992, N. 486
(DA COMPILARE A MACCHINA O A STAMPATELLO)

Al Sig
(Cognome) (Nome)

nato il
(Comune) (Sigla provincia) giorno / mese / anno

nazionalità codice fiscale

residente in
(Comune) (Sigla provincia)

via n. C.A.P.

Con visita effettuata in data

E' IDONEO ALLA CONFERMA DI VALIDITA'

Con la seguente prescrizione (1)

- NESSUNA PRESCRIZIONE (N)
 - OBBLIGO LENTI (L)
 - OBBLIGO LENTI A CONTATTO (C)
 - OBBLIGO PROTESI ACUSTICA (U)

annotazioni:

.....

della patente di categoria numero rilasciata dalla

Motorizzazione Civile (2) di
Prefettura giorno / mese / anno

.....
generalità, qualifica, e firma del sanitario

○ _____

**DA INVIARE ALLA DIREZIONE GENERALE DELLA MOTORIZZAZIONE CIVILE - ROMA - NEL
TERMINI DI 8 GIORNI DECORRENTE DALLA DATA DI EFFETTUAZIONE DELLA VISITA MEDICA**

UFFICIO CHE HA EFFETTUATO L'ACCERTAMENTO

Denominazione

Via

.....
(Comune) (Sigla provincia) (C.A.P.)

(1) Riferisce tutti i dati di merito che interessano
(2) Compilare in parte che non interessano

NON PIEGARE

Modello IV.5 Art. 331

Certificato medico

Possiede	all'occhio destro	all'occhio sinistro
ad occhio nudo a rifrazione corretta grado di rifrazione (1)	_____	_____
sensu cromatico _____ visione binoculare _____	campo visivo _____ visione notturna _____	sensu stereoscopico _____
<hr/>		
percepisce la voce di conversazione con _____ senza _____	(2) protesi acustica monocaurale _____ binaurale _____	(2)
a destra, a _____ m a sinistra, a _____ m		
<hr/>		
ottiene i seguenti tempi di reazione		
a stimoli semplici (misura in decili)	luminosi _____ acustici _____	rapidità _____ regolarità _____
a stimoli multipli, a scelta, anche agli effetti del comportamento in situazione sperimentale di allarme	sufficientemente _____ (2) insufficientemente _____	rapidi e regolari
<hr/>		
presenta reazioni della personalità	normali - inadeguate (2)	
<hr/>		
presenta minorazioni invalidanti <input type="checkbox"/> (3)	ascrivibili alla classe <input type="checkbox"/> (4)	
osservazioni _____		
<hr/>		
in conseguenza si giudica che _____ non è idoneo	è idoneo _____ (2) per la patente di guida	normale _____ (2) di categoria <input type="checkbox"/> (5) speciale
osservazioni (6) _____		
<hr/>		
PRESCRIZIONI		
(3) <input type="checkbox"/>	- obbligo di lenti (o contatto) durante la guida	
(3) <input type="checkbox"/>	- obbligo di apparecchio acustico durante la guida	
(7) <input type="checkbox"/>	- protesi (ortesi)	
(6) <input type="checkbox"/>	- adattamenti del veicolo e disposizioni dei comandi	
osservazioni _____		
<hr/>		
ritirato il _____ Firma dell'interessato _____	rilasciato il _____ La Commissione _____ _____ _____	
allegati n° _____		
<hr/>		
(1) Deve sempre essere indicato quando sussiste l'obbligo di fare uso delle lenti durante la guida (2) Dipendere il caso che non ricorre (3) Indicare sì oppure no (4) Fare riferimento alla classificazione ministeriale o descrivere nelle osservazioni (5) Indicare la categoria di patente per la quale si esprime il giudizio (6) Il giudizio di non idoneità deve essere adeguatamente motivato (7) Indicare sì oppure no. Se sì la protesi deve essere descritta (8) Fare riferimento alla codifica ministeriale oppure indicare nelle osservazioni i diversi adattamenti previsti indicandone i motivi		

Allegati al Titolo IV - Parte III

Figure IV.1, IV.2, IV.3 Art. 334

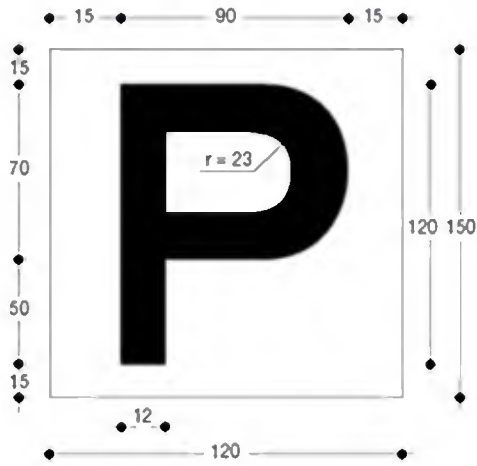
**Figura IV 1 Art. 334**

CONTRASSEGNO ANTERIORE PER I VEICOLI DELLA CATEGORIA M1 (dimensioni in millimetri)

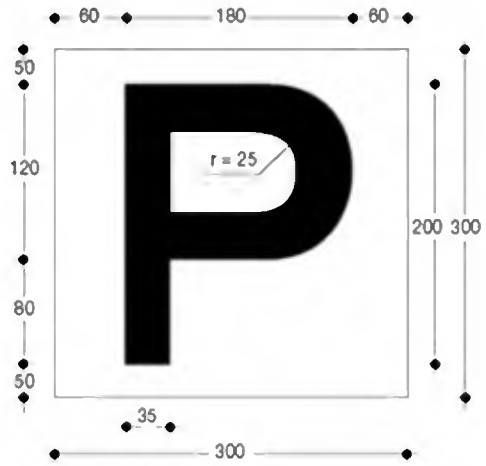
**Figura IV 2 Art. 334**

CONTRASSEGNO POSTERIORE PER I VEICOLI DELLA CATEGORIA M1 (dimensioni in millimetri)

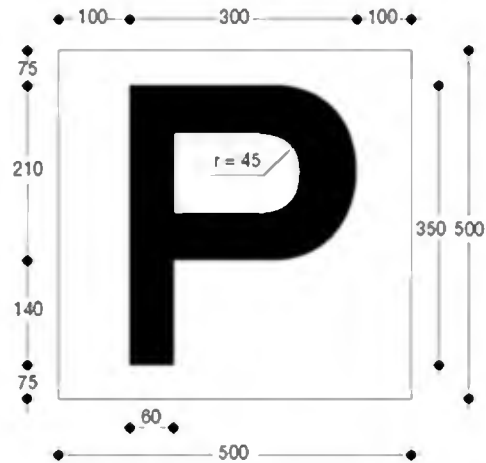
**Figura IV 3 Art. 334**

CONTRASSEGNO ANTERIORE E POSTERIORE PER I VEICOLI DELLE CATEGORIE M2-M3-N2-N3
CONTRASSEGNO POSTERIORE PER I VEICOLI DELLE CATEGORIE 03-04 (dimensioni in millimetri)

Figure IV.4, IV.5 Art. 334

**Figura IV 4 Art. 334**

CONTRASSEGNO ANTERIORE E POSTERIORE PER I VEICOLI DELLA CATEGORIA M1 (dimensioni in millimetri)

**Figura IV 5 Art. 334**

CONTRASSEGNO ANTERIORE E POSTERIORE PER I VEICOLI DELLE CATEGORIE M2-M3-N2-N3
CONTRASSEGNO POSTERIORE PER VEICOLI DELLE CATEGORIE 03-04 (dimensioni in millimetri)

Allegati al Titolo V

Figura V.1 Art. 344

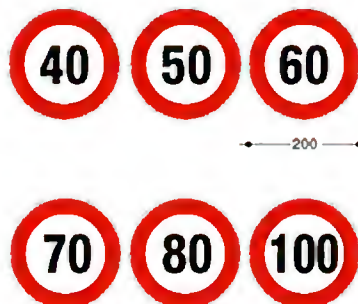
**Figura IV 1 Art. 344**

SEGNALI DI VELOCITÀ DA APPLICARE SUI VEICOLI (dimensioni in millimetri)

I segnali sono applicati sulla parte posteriore dei veicoli ed indicano la velocità massima consentita alla categoria cui il veicolo stesso appartiene. Per i complessi di veicoli l'indicazione del limite va riportata sui rimorchi ovvero su semirimorchi.

Figure V.2 Art. 352 - V.3 Art. 361 - V.4, V.5 Art. 381



Figura V 2 Art. 352

FERMATA AUTOBUS EXTRAURBANA (dimensioni in metri)

Schema per il dimensionamento delle fermate extraurbane degli autobus.

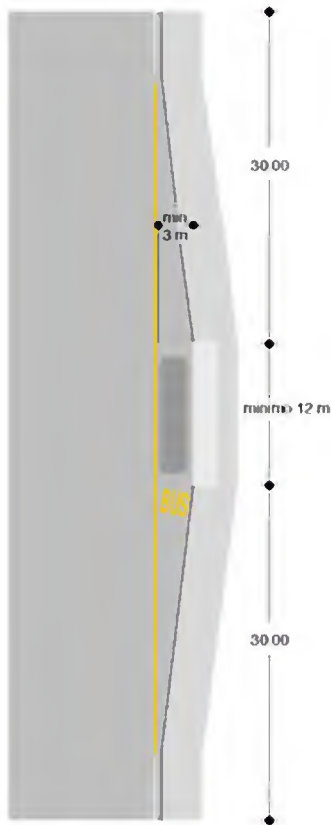

Figura V 3 Art. 361

PANNELLO PER CARICHI SPORGENTI (dimensioni in millimetri)

Tipo e dimensioni del pannello da porre all'estremità dei carichi sporgenti posteriormente.

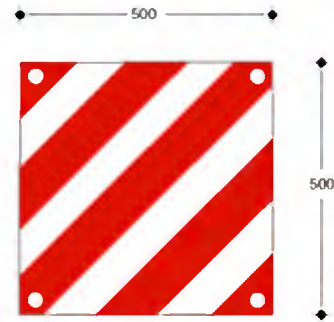

Figura V 4 art. 381

CONTRASSEGNO DI PARCHEGGIO PER DISABILI (dimensioni in millimetri)

Facsimile del contrassegno da esporre sui veicoli a servizio di persone con capacità di deambulazione impedita o sensibilmente ridotta. (Il contrassegno è plastificato, tranne la parte prevista per la firma del titolare. Nello spazio riservato all'eventuale vignetta

olografica anticontraffazione può essere inserito anche un microchip elettronico di raccolta ed eventualmente comunicazione dati).



Figura V 5 Art. 381

SIMBOLO DI ACCESSIBILITA'

(dimensioni in millimetri)

Simbolo internazionale dell'accessibilità. Localizza percorsi o attrezzature costruiti nel rispetto della vigente normativa sulla eliminazione delle barriere architettoniche.

Allegati al Titolo VI

Modello VI.1 Art. 383

Fac-simile di verbale di accertamento

Modello di verbale di contestazione delle violazioni alle norme del Codice della Strada. Il modello dev'essere completato con le indicazioni relative all'ufficio o comando dell'Organo accertatore.

La terza modalità di estinzione è relativa a violazioni di norme connesse con la circolazione stradale non riferite al codice della strada.

		Intestazione dell'ufficio o comando dell'organo accertatore		Spazio per numerazione del verbale e numero di registro cronologico annuale	
VERBALE DI CONTESTAZIONE					
DATA E LOCALITÀ	Anno _____	giorno _____	mese _____	ore _____	
	al Km _____	della strada _____		località _____	
	Comune di _____		Provincia di _____		
	noi sottoscritti _____				abbiamo accertato che il _____
TRASGRESSORE	Cognome o nome _____	nato a _____	in data _____		
	Residente a _____	Indirizzo _____			
	Pat. categ. _____	N° _____	Rilasciata il _____	Prefettura di _____	
VEICOLO	Tipo di veicolo _____	Targa _____	Portata _____	Massa a p.c. _____	
	Tipo di rimorchio _____	Targa _____	Portata _____	Massa a p.c. _____	
PROPRIETARIO O SOLIDALE	Cognome e nome _____	nato a _____	in data _____		
	Residente a _____	Indirizzo _____			
VIOLAZIONE	ha violato le norme del codice della strada di cui all'art. _____				
	perchè _____				
DICHIARAZIONI	il trasgressore dichiara: _____				

MODALITÀ DI ESTINZIONE					
<i>Entro 60 gg. dalla contestazione o notificazione della violazione, è ammesso il pagamento in misura ridotta di L. _____</i>		<i>Entro 60 gg. dalla contestazione o notificazione della violazione il trasgressore può proporre ricorso. Esso deve essere indirizzato al Prefetto di _____ da presentare al _____</i>		<i>Entro 30 gg. dalla contestazione o notificazione della violazione, il trasgressore ha facoltà di far pervenire a _____</i>	
<i>presso _____</i>		<i>Qualora entro il preletto termine non sia stato presentato ricorso e non sia avvenuto il pagamento, il presente atto costituirà titolo esecutivo per la riscossione coatta della somma pari alla metà del massimo della sanzione edittole.</i>		<i>scritti difensivi e documenti o chiedere di essere sentito.</i>	
<i>sita in _____</i> <i>o a mezzo c.c.p.n _____</i> <i>intestato all'ufficio _____</i>					
SANZIONI ACCESSORIE _____ <input type="checkbox"/> SI <input type="checkbox"/> NO					
fatto, letto e sottoscritto					
IL TRASGRESSORE _____		L'APRUGATO IN SOCCORSO _____		GLI ACCERTATORI _____	

Allegati al Titolo VII

Tabella VII.1 Art. 405

Diritti di competenza del Ministero dei lavori pubblici

Tipo di operazione	Tariffa

A	Nulla osta per gare fra motoveicoli da includere nel programma annuale (Per ciascuna gara)	Euro	85,16
B	Nulla osta per gare fra autoveicoli da includere nel programma annuale (Per ciascuna gara)	Euro	170,33
C	Come al punto A per gare fuori programma	Euro	170,33
D	Come al punto B per gare fuori programma	Euro	340,65
E	Approvazione dispositivi segnaletici	Euro	425,82
F	Approvazioni parziali: approvazione di dispositivi e di unità tecniche indipendenti	Euro	212,91
G	Omologazione dispositivi segnaletici	Euro	851,64
H	Omologazioni parziali: omologazione di dispositivi e di unità tecniche indipendenti	Euro	425,82
I	Omologazione di mezzi tecnici di controllo, di regolazione del traffico e per l'accertamento delle violazioni	Euro	1277,46
L	Approvazione di mezzi tecnici di controllo, di regolazione del traffico e per l'accertamento delle violazioni	Euro	1277,46
M	Approvazioni parziali ovvero di componenti o accessori dei mezzi di cui al punto I	Euro	851,64
N	Approvazioni parziali ovvero di componenti o accessori dei mezzi di cui al punto L	Euro	425,82
O	Autorizzazione alle imprese per la fabbricazione dei segnali stradali verticali	Euro	1277,46
P	Verifica triennale del possesso dei requisiti per ciascuna autorizzazione di cui al punto O	Euro	425,82